



## Quick Guide

1080P Smart Video Monitor



Baby 7S



Sales Email: [service@iegeek.com](mailto:service@iegeek.com)



Validate your warranty within 7 days and get  
2-year extended warranty on your  
ieGeek security products



Email: [service@iegeek.com](mailto:service@iegeek.com)

## FCC Statement

This equipment has been tested and found to comply with the limits for a Class B digital device, pursuant to part 15 of the FCC rules. These limits are designed to provide reasonable protection against harmful interference in a residential installation.

This equipment generates, uses and can radiate radio frequency energy and, if not installed and used in accordance with the instructions, may cause harmful interference to radio communications. However, there is no guarantee that interference will not occur in a particular installation.

If this equipment does cause harmful interference to radio or television reception, which can be determined by turning the equipment off and on, the user is encouraged to try to correct the interference by one or more of the following measures:

01. Reorient or relocate the receiving antenna.
02. Increase the separation between the equipment and receiver.
03. Connect the equipment into an outlet on a circuit different from that to which the receiver is connected.
04. Consult the dealer or an experienced radio/TV technician for help.

Responsible for compliance could void the user's authority to operate this equipment. (Example-use only shielded interface cables when connecting to computer or peripheral devices). Any changes or modifications not expressly approved by the party responsible for compliance could void the user's authority to operate the equipment.

This equipment complies with Part 15 of the FCC Rules. Operation is subject to the following two conditions:

01. This device may not cause harmful interference.
02. This device must accept any interference received, including interference that may cause undesired operation.

FCC Radiation Exposure Statement:

01. The equipment complies with FCC Radiation exposure limits set forth for uncontrolled environment.
02. This equipment should be installed and operated with minimum distance 20cm between the radiator and your body.

FCC ID: 2AG7C-SPEED2IT (Camera)

FCC ID: 2AG7C-BABYIM (Monitor)



## **Watch operation videos**

Scan the QR code to subscribe and watch more step-by-step operation videos about ieGeek cameras, and stay informed with the latest in tech news and product launches.

### Technical Support

If you need help, please contact ieGeek before returning your product.

Most questions can be answered through our online support center at <http://www.iegeek.com> or our after-sale mailbox at [service@iegeek.com](mailto:service@iegeek.com).

### Technische Unterstützung

Wenn Sie Hilfe benötigen, kontaktieren Sie bitte ieGeek, bevor Sie Ihr Produkt zurückschicken. Die meisten Fragen können über unser Online-Support-Center unter <http://www.iegeek.com> oder über unsere After-Sale-Mailbox unter [service@iegeek.com](mailto:service@iegeek.com) beantwortet werden.

### Support Technique

Si vous avez besoin d'aide, veuillez contacter ieGeek avant de retourner votre produit. La plupart des questions peuvent être répondues via notre centre de support en ligne à l'adresse <http://www.iegeek.com>, ou la boîte aux lettres après-vente à l'adresse [service@iegeek.com](mailto:service@iegeek.com).

### Assistenza Tecnica

Se avete bisogno di aiuto, le chiediamo gentilmente di contattare ieGeek prima di restituire il prodotto. La maggior parte delle domande può essere risolta tramite il nostro centro di assistenza online all'indirizzo <http://www.iegeek.com> o la casella di posta post-vendita all'indirizzo [service@iegeek.com](mailto:service@iegeek.com).

### Soporte Técnico

Si necesita ayuda, comuníquese con ieGeek antes de devolver su producto. La mayoría de las preguntas se pueden responder a través de nuestro centro de soporte en línea en <http://www.iegeek.com> o el buzón de postventa en [service@iegeek.com](mailto:service@iegeek.com).



ieGeek.com



User Manual

## CONTENTS

English	-----	1~7
Français	-----	9~16
Deutsch	-----	19~26
Español	-----	29~36
Italiano	-----	39~46

# ENGLISH

<b>01</b>	What's in the Box.....	1
<b>02</b>	Overview .....	2
<b>03</b>	Download 'ieGeek Cam' APP .....	3
<b>04</b>	Connect the Camera to the APP .....	4
<b>05</b>	Connect the Camera to the Monitor.....	4
<b>06</b>	Disconnect the Camera from the Monitor.....	4
<b>07</b>	Reconnect the Camera to the Monitor.....	5
<b>08</b>	General Settings.....	5
<b>09</b>	FAQ .....	6

# 01/ What's in the Box

EN

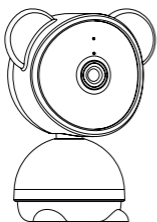

Camera\*1

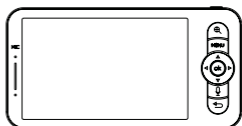

Display\*1

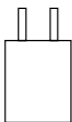

Power Adapters\*2



Power Cables\*2

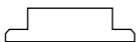

Bracket\*1



Needle\*1

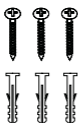

Screws&Screw Hats\*3



Quick Guide\*1

## 02/ overview

EN

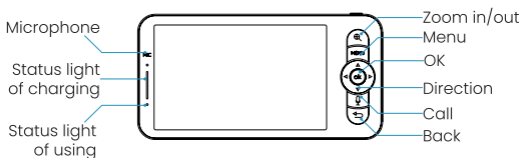
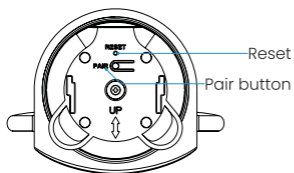
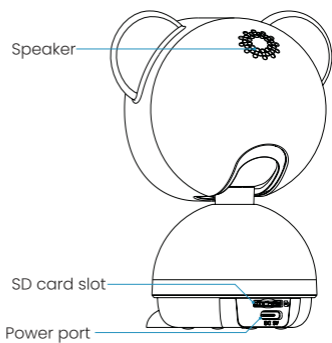
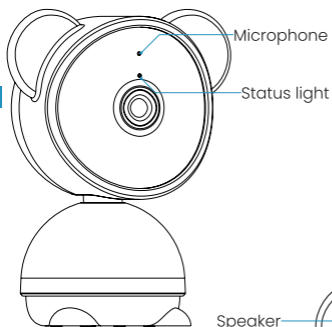

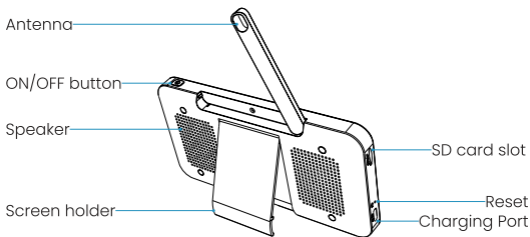

## 03/ Download 'ieGeek Cam' APP

### Method 1:

Download 'ieGeek Cam' APP from APP Store (iOS) or Google Play (Android).

### Method 2:

Scan the QR-Code to download the App.



## 04/ Connect the Camera to the APP

The camera can be connected both to the monitor and the App. Generally, it is connected to the monitor by default.

Follow the steps below to connect the camera to the App:

01. Make sure the Wi-Fi network is a 2.4 GHz network, as the camera doesn't support 5 GHz Wi-Fi.
02. Download the **ieGeek Cam** App on your phone. Register a new account to log in or log in directly.
03. Use the needle to reset the camera for 5 seconds until you hear the 'BOOGU' beep, which means the camera has been reset, after 10-20 seconds, you will hear another beep and the red light of the camera blinks slowly.
04. Follow the step instructions on your smart phone to add the camera, and scan the QR code with your camera.

**Note:** You can share the app to other people, the shared account and your account must belong to the same country.

## 05/ Connect the Camera to the Monitor

Turn on the power of the camera and the monitor, and then the camera will automatically connect to the monitor.

**Note:** If the connection to each other is not successful the first time, please use the needle to reset the camera and reconnect the monitor after the second beep of the camera.

The connection is distance-limited, so make sure the distance between the camera and the monitor no more than 300m.

## 06/ Disconnect the Camera from the Monitor

01. Press **Menu** button on the display screen, and select  > **Camera Management**.
02. Long press the **OK** button on the display screen to release the binding.



## 07/ Reconnect the Camera to the Monitor

01. Press the **Menu** button on the display screen, and select  > **Camera Management**.
  02. Long press the camera **Pairing** button until you hear the prompt tone.
  03. Press the **OK** button on the display screen to start pairing.
- Note:** If you have problems with connection, please feel free to contact [service@iegeek.com](mailto:service@iegeek.com) for one-on-one customer service guidance.



## 08/General Settings

### Set up volume

01. Press **Menu** button on the display screen, and select  and press **OK** to enter the interface.
02. Press **UP** and **DOWN** direction buttons to adjust volume.

### Set up brightness

01. Press the **Menu** button on the display screen, select  and press **OK** to enter the interface.
02. Press **UP** and **DOWN** direction buttons to adjust brightness.

### Set up time

01. Press the **Menu** button on the display screen, and select  > **Date and Time**.
02. Press Direction buttons to change date, time and time displaying mode.

### Set up language

01. Press the **Menu** button on the display screen, and select  > **Language**.
02. Select the language you need.

### Set up sleep mode

You can set up sleep mode to increase standby time.

01. Press the **Menu** button on the display screen, and select  > **Sleep mode**.
02. Select **Sleep mode** as 1 minute, 5 minutes, 10 minutes, 30 minutes, 60 minutes or off.

### Setting camera status indicator

01. Press the **Menu** button on the display screen, select  and press the **OK** button to enter the interface.
02. Press the left and right arrow keys to select on or off.

## SD card

01. Press the **Menu** button on the display screen, and select  > **SD card management**. Then you can view the total capacity and remaining capacity of your SD card.
02. (Optional) You can format the SD card as you needed, but make sure that the important data is backed up.

### Note:

This product does not support hot-swapping.

Please insert the SD card before power on or unplug it after power off.

## Upgrade

01. Make sure your camera is connected to a 2.4 GHz Wi-Fi.
02. You can upgrade your camera when the upgraded alarm appears. Or press **Menu** button on the display screen, and select  > **Device information** to check whether it need to be upgraded.

## Low battery alarm

01. When the camera is low on battery, the low battery alarm will appear on the display screen. Please charge the display as soon as possible.

## Motion Tracking & Alarm Area

01. Motion Tracking: Open **ieGeek Cam** app, click your device, click the pinion icon in the upper right corner, select Motion Tracking and open it.
02. Alarm Area: Open **ieGeek Cam** app, click your device, click the pinion icon in the upper right corner, select Alarm Management>Motion Detection>Alarm Area.

# 09/FAQ

**Q:** The monitor cannot be previewed properly?

**A:** Check whether the monitor has been connected to the camera. If not, pair the camera and the monitor first.

**Q:** What if the screen suddenly turns off and pressing any buttons doesn't work?

**A:** 1. Please check if the display is out of power, try to charge it with the included adapter, then turn the monitor back on.  
2. If the cause is not a dead battery, try resetting the display with the included needle.

**Q:** Can't find the pairing button?

**A:** The pairing button is beside the power port. Long press the button for 3 seconds, and follow the step instructions of the display. (To enter the pairing interface of the display, press the Menu button on the display screen, and select  > Camera Management).

**Q:** How can I add devices or configure my network?

**A:** The camera can be connected to both the monitor and the application. Generally, it connects to the monitor by default. Please follow the steps below to connect the camera to the application.

1. Make sure the Wi-Fi network is a 2.4GHz network, as the camera does not support 5GHz Wi-Fi.

2. Download the appropriate application on your phone. Register a new account to sign in or sign in directly.

3. Reboot the camera with the pin until the red status light flashes slowly (you must connect the camera to the app within

2 minutes or you must reboot the camera again).

4. Follow the step-by-step instructions on your smartphone to add the screen and scan the QR code with the camera.

**Q:** Why does the APP show that the device is offline?

- A:**
1. Check whether the device is powered on normally, and observe whether the status indicator lights up normally.
  2. Check if the WiFi network is in good status and restart the router.
  3. If the distance between the device and the router is too far to get a good WiFi signal, we recommend adjusting the distance between the device and the router.
  4. Delete the device from your ieGeek Cam account and re-add it after resetting the device.

**Q:** What if the WiFi used when connecting to the camera is changed?

**A:** Please delete the device from your ieGeek Cam account after resetting the camera. And add the device again with the new WiFi and password.

**Q:** Why I can't get the notifications with my cell phone App when I connect the camera to the monitor?

**A:** Please confirm that the App has been running on the phone, and the relevant reminder function has been opened. Message notification and authority confirmation in the mobile phone system has been opened. You can refer to the video on the page.

**Q:** The sound and cry detection function does not work.

**A:** The sound detection interval is 1 minute, after the sound triggers the alarm, the interval is 1 minute again to avoid frequent alarms. The cry detection function can detect most babies crying. This function uses a sound filtering algorithm, so some crying may not trigger the 'cry detection' function. Please follow the steps below to connect the camera to the application.

**Q:** Why the display or camera does not recognize the SD card?

- A:**
1. Please check the specification of the SD card. The display supports up to 32GB SD card, the camera supports up to 128GB SD card, we recommend using a C10 brand SD card.
  2. Please check the surface of the SD card for oxidation or foreign matter such as dust, and try to wipe and clean it.
  3. Please format it to FAT32 or exFAT file system format on your computer before use, then insert it into the camera in the off state.

**Q:** Why can't I play the history video on the APP?

- A:**
1. Check the status of the SD card in the settings on the application to ensure that the SD card has been successfully recognized.
  2. Please ensure that files on the SD card can be accessed properly on the computer side.
  3. If there is a problem with the SD card, please try to replace a new one.

**Q:** Can I set up motion tracking and alarm zones on the monitor?

**A:** No, you need to set the motion tracking and alarm area through the **ieGeek Cam** APP.

**Q:** Why does the display make a bee sound continuously?

**A:** Because the monitor is too close to the camera, take it away from the camera more than 1 meter.

- \* If you encounter any other problems, please send your order number and problem to [service@iegeek.com](mailto:service@iegeek.com), we will deal with your issue within 24 hours.

# FRANÇAIS

<b>01</b>	Ce Qu'il y a Dans la Boîte .....	9
<b>02</b>	Aperçu de L'écoute-bébé.....	10
<b>03</b>	Téléchargez l'APP 'ieGeek Cam' .....	11
<b>04</b>	Connecter la Caméra à l'APP.....	12
<b>05</b>	Connecter la Caméra au Moniteur .....	12
<b>06</b>	Déconnecter la Caméra du moniteur.....	12
<b>07</b>	Reconnectez la Caméra au Moniteur .....	13
<b>08</b>	Paramètres Généraux.....	13
<b>09</b>	FAQ.....	15

# 01/ Ce Qu'il y a Dans la Boîte

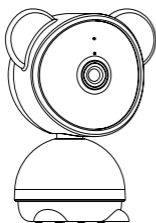

Appareil photo\*1

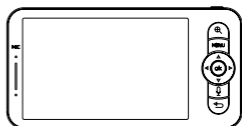

Écran\*1

FR

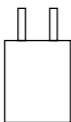

Adaptateurs  
d'alimentation\*2



Câbles  
d'alimentation\*2

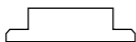

Support\*1



Aiguille\*1

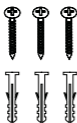

Vis&Chapeaux de vis\*3



Guide rapide\*1

## 02/ Aperçu de L'écoute-bébé

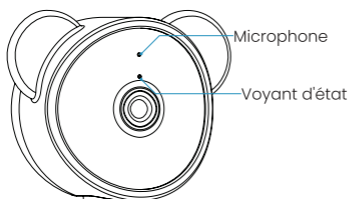

FR

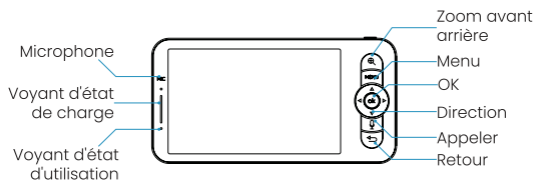
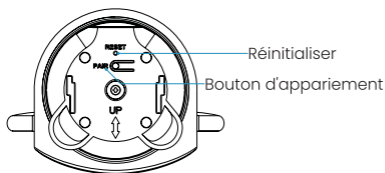
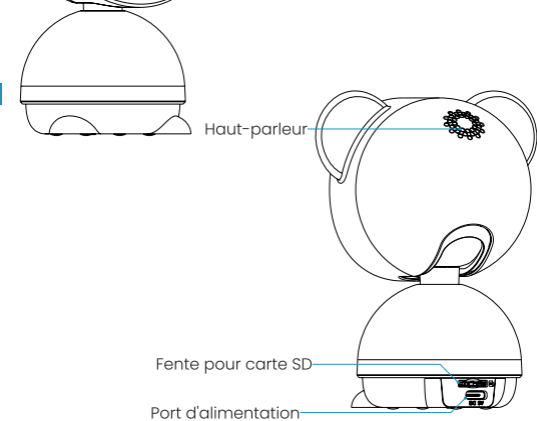

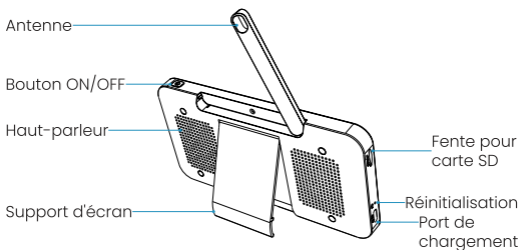

## 03/ Téléchargez l'APP 'ieGeek Cam'

### Method 1:

Download 'ieGeek Cam' APP from APP Store (iOS) or Google Play (Android).

### Method 2:

Scan the QR-Code to download the App.



## 04/ Connecter la Caméra à l'APP

La caméra peut être connectée à la fois au moniteur et à l'application. Généralement, elle est connectée au moniteur par défaut.

Suivez les étapes ci-dessous pour connecter la caméra à l'application :

01. Assurez-vous que le réseau Wi-Fi est un réseau 2.4 GHz, car la caméra ne prend pas en charge le Wi-Fi 5 GHz.
02. Téléchargez l'application **ieGeek Cam** sur votre téléphone. Enregistrez un nouveau compte pour vous connecter ou connectez-vous directement.
03. Utilisez l'aiguille pour réinitialiser la caméra pendant 5 secondes jusqu'à ce que vous entendiez le bip 'BOOGU', ce qui signifie que la caméra a été réinitialisée, après 10-20 secondes, vous entendrez un autre bip et le voyant rouge de la caméra clignote lentement.
04. Suivez les instructions de votre téléphone intelligent pour ajouter la caméra, et scannez le code QR avec votre caméra.

## 05/ Connecter la Caméra au Moniteur

Mettez la caméra et le moniteur sous tension, puis la caméra se connectera automatiquement au moniteur.

**Remarque :** Si la connexion entre les deux appareils ne réussit pas la première fois, utilisez l'aiguille pour réinitialiser la caméra et reconnectez le moniteur après le deuxième bip de la caméra. La connexion est limitée par la distance, assurez-vous que la distance entre la caméra et le moniteur ne dépasse pas 300m.

## 06/ Déconnecter la Caméra du moniteur

01. Appuyez sur le bouton **Menu** sur l'écran d'affichage, et sélectionnez  > **Gestion des caméras**.
02. Appuyez longuement sur le bouton OK sur l'écran d'affichage pour libérer la liaison.



## 07/ Reconnectez la Caméra au Moniteur

01. Appuyez sur le bouton **Menu** de l'écran d'affichage, puis sélectionnez  > Gestion des caméras.
02. Appuyez longuement sur le bouton de jumelage de l'appareil photo jusqu'à ce que vous entendiez la tonalité d'invite.
03. Appuyez sur le bouton **OK** sur l'écran d'affichage pour lancer le jumelage.

**Remarque :** si vous rencontrez des problèmes de connexion, n'hésitez pas à contacter [service@iegeek.com](mailto:service@iegeek.com) pour obtenir des conseils personnalisés du service clientèle.



FR

## 08/ Paramètres Généraux

### Régler le volume

01. Appuyez sur le bouton **Menu** sur l'écran d'affichage, puis sélectionnez  et appuyez sur **OK** pour entrer dans l'interface.
02. Appuyez sur les touches de direction **HAUT** et **BAS** pour régler le volume.

### Régler la luminosité

01. Appuyez sur le bouton **Menu** sur l'écran d'affichage, sélectionnez  et appuyez sur **OK** pour entrer dans l'interface.
02. Appuyez sur les touches de direction **HAUT** et **BAS** pour régler la luminosité.

### Régler l'heure

01. Appuyez sur le bouton **Menu** sur l'écran d'affichage, puis sélectionnez  > **Réglage de l'heure**.
02. Appuyez sur les touches de direction pour modifier la date, l'heure et le mode d'affichage de l'heure.

### Configurer la langue

01. Appuyez sur le bouton **Menu** de l'écran d'affichage, puis sélectionnez  > **Langue**.
02. Sélectionnez la langue de votre choix.

## Configurer le mode veille

Vous pouvez configurer le mode veille pour augmenter l'autonomie en veille.

01. Appuyez sur le bouton **Menu** de l'écran d'affichage, puis sélectionnez  > **Mode veille**.
02. Sélectionnez le mode veille : 1 minute, 5 minutes, 10 minutes, 30 minutes, 60 minutes ou désactivé.

## Réglage de l'indicateur d'état de l'appareil photo

01. Appuyez sur le bouton **Menu** sur l'écran d'affichage, sélectionnez  et appuyez sur le bouton **OK** pour entrer dans l'interface.
02. Appuyez sur les touches fléchées gauche et droite pour sélectionner on ou off.

## Carte SD

01. Appuyez sur le bouton **Menu** sur l'écran d'affichage, et sélectionnez  > Gestion de la carte SD. Vous pouvez alors afficher la capacité totale et la capacité restante de votre carte SD.
02. (Facultatif) Vous pouvez formater la carte SD selon vos besoins, mais assurez-vous que les données importantes sont sauvegardées.

## Remarque:

Ce produit ne prend pas en charge le remplacement à chaud. Veuillez insérer la carte SD avant la mise sous tension ou la débrancher après la mise hors tension.

## Mise à jour de

01. Assurez-vous que votre appareil photo est connecté à un réseau Wi-Fi 2,4 GHz.
02. Vous pouvez mettre à niveau votre caméra lorsque l'alarme de mise à niveau apparaît. Vous pouvez également appuyer sur le bouton **Menu** de l'écran d'affichage, puis sélectionner  > Informations sur l'appareil pour vérifier s'il doit être mis à niveau.

## Alarme de batterie faible

01. Lorsque la batterie de l'appareil est faible, l'alarme de batterie faible s'affiche sur l'écran. Veuillez recharger l'écran dès que possible.

## Zone de suivi de mouvement et d'alarme

01. Suivi de mouvement : Ouvrez l'application **ieGeek Cam**, cliquez sur votre appareil, cliquez sur l'icône en forme de pignon dans le coin supérieur droit, sélectionnez Suivi de mouvement et ouvrez-le.
02. Zone d'alarme : Ouvrez l'application **ieGeek Cam**, cliquez sur votre appareil, cliquez sur l'icône en forme de pignon dans le coin supérieur droit, sélectionnez Gestion des alarmes > Détection de mouvement > Zone d'alarme.

## 09/FAQ

**Q:** L'écran ne peut pas être prévisualisé correctement ?

**A:** Vérifiez si le moniteur a été connecté à l'appareil photo. Si ce n'est pas le cas, commencez par coupler l'appareil photo et le moniteur.

**Q:** Que se passe-t-il si l'écran s'éteint soudainement et qu'il est impossible d'appuyer sur les boutons ?

**A:** 1. Vérifiez si l'écran n'est pas hors tension, essayez de le recharger à l'aide de l'adaptateur fourni, puis rallumez le moniteur.  
2. Si la cause n'est pas une batterie déchargée, essayez de réinitialiser l'écran à l'aide de l'aiguille fournie.

**Q:** Que se passe-t-il si l'écran s'éteint soudainement et qu'il est impossible d'appuyer sur les boutons ?

**A:** 1. Vérifiez si l'écran n'est pas hors tension, essayez de le recharger à l'aide de l'adaptateur fourni, puis rallumez le moniteur.  
2. Si la cause n'est pas une batterie déchargée, essayez de réinitialiser l'écran à l'aide de l'aiguille fournie.

FR

**Q:** Vous ne trouvez pas le bouton d'appairage ?

**A:** Le bouton d'appairage se trouve à côté du port d'alimentation. Appuyez longuement sur le bouton pendant 3 secondes et suivez les instructions de l'écran. (Pour accéder à l'interface d'appairage de l'écran, appuyez sur le bouton Menu sur l'écran d'affichage, et sélectionnez  > Gestion de la caméra).

**Q:** Comment puis-je ajouter des appareils ou configurer mon réseau ?

**A:** La caméra peut être connectée à la fois au moniteur et à l'application. En général, elle est connectée par défaut au moniteur.

Veuillez suivre les étapes ci-dessous pour connecter l'appareil photo à l'application.

1. Assurez-vous que le réseau Wi-Fi est un réseau 2,4 GHz, car l'appareil photo ne prend pas en charge le Wi-Fi 5 GHz.

2. Téléchargez l'application appropriée sur votre téléphone. Enregistrez un nouveau compte pour vous connecter ou connectez-vous directement.

3. Redémarrez la caméra avec la broche jusqu'à ce que le voyant d'état rouge clignote lentement (vous devez connecter la caméra à l'application dans les 2 minutes ou vous devez redémarrer la caméra à nouveau).

4. Suivez les instructions pas à pas sur votre smartphone pour ajouter l'écran et scanner le code OR avec la caméra.

**Q:** Pourquoi l'APP indique-t-elle que l'appareil est hors ligne ?

**A:** 1. Vérifiez si l'appareil est allumé normalement et si l'indicateur d'état s'allume normalement.

2. Vérifiez que le réseau WiFi est en bon état et redémarrez le routeur.

3. Si la distance entre l'appareil et le routeur est trop grande pour obtenir un bon signal WiFi, nous recommandons d'ajuster la distance entre l'appareil et le routeur.

4. Supprimez l'appareil de votre compte ieGeek Cam et réintroduisez-le après avoir réinitialisé l'appareil.

**Q:** Que faire si le WiFi utilisé lors de la connexion à la caméra est modifié ?

**A:** Veuillez supprimer l'appareil de votre compte ieGeek Cam après avoir réinitialisé la caméra. Puis ajoutez à nouveau l'appareil avec le nouveau WiFi et le nouveau mot de passe.

**Q:** Pourquoi je ne peux pas recevoir les notifications avec l'application de mon téléphone portable quand je connecte la caméra au moniteur ?

**A:** Veuillez vérifier que l'application a été lancée sur le téléphone et que la fonction de rappel appropriée a été ouverte. La notification de message et la confirmation d'autorité dans le système de téléphonie mobile ont été ouvertes. Vous pouvez vous référer à la vidéo sur la page.

**Q:** La fonction de détection des sons et des pleurs ne fonctionne pas.

**A:** L'intervalle de détection du son est d'une minute, après que le son a déclenché l'alarme, l'intervalle est de nouveau d'une minute pour éviter les alarmes fréquentes. La fonction de détection des pleurs peut détecter les pleurs de la plupart des bébés. Cette fonction utilise un algorithme de filtrage des sons, de sorte que certains pleurs peuvent ne pas déclencher la fonction de détection des pleurs. Veuillez suivre les étapes ci-dessous pour connecter la caméra à l'application.

**Q:** Pourquoi l'écran ou l'appareil photo ne reconnaît-il pas la carte SD ?

**A:** 1. Veuillez vérifier les spécifications de la carte SD. L'écran prend en charge une carte SD de 32 Go maximum, l'appareil photo prend en charge une carte SD de 128 Go maximum, nous recommandons d'utiliser une carte SD de marque C10.

2. Vérifiez que la surface de la carte SD ne présente pas d'oxydation ou de corps étrangers tels que de la poussière, et essayez de l'essuyer et de la nettoyer.

3. Formatez la carte au format FAT32 ou exFAT sur votre ordinateur avant de l'utiliser, puis insérez-la dans l'appareil photo lorsqu'elle est éteinte.

**Q:** Pourquoi ne puis-je pas lire la vidéo de l'historique sur l'APP ?

**A:** 1. Vérifiez l'état de la carte SD dans les paramètres de l'application pour vous assurer que la carte SD a été reconnue avec succès.

2. Assurez-vous que les fichiers de la carte SD sont accessibles correctement sur l'ordinateur.

3. En cas de problème avec la carte SD, essayez d'en remplacer une nouvelle.

**Q:** Puis-je configurer le suivi des mouvements et les zones d'alarme sur le moniteur ?

**A:** Non, vous devez configurer le suivi des mouvements et les zones d'alarme via l'application **ieGeek Cam** APP.

**Q:** Pourquoi l'écran émet-il un son d'abeille en permanence ?

**A:** Parce que le moniteur est trop proche de la caméra, éloignez-le de la caméra de plus d'un mètre.

\* Si vous rencontrez d'autres problèmes, veuillez envoyer votre numéro de commande et votre problème à [service@iegeek.com](mailto:service@iegeek.com), nous traiterons votre problème dans les 24 heures.



# DEUTSCH

<b>01</b>	Inhalt der Box.....	19
<b>02</b>	Babyphone Übersicht.....	20
<b>03</b>	Die 'ieGeek Cam' APP herunterladen.....	21
<b>04</b>	Verbinden Sie die Kamera mit der APP.....	22
<b>05</b>	Anschließen der Kamera an den Monitor.....	22
<b>06</b>	Trennen Sie die Kamera vom Monitor.....	23
<b>07</b>	Schließen Sie die Kamera wieder an den Monitor an.....	23
<b>08</b>	Allgemeine Einstellungen.....	24
<b>09</b>	FAQ.....	25

# 01/ Inhalt der Box

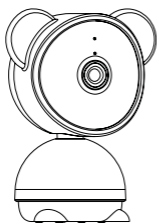

Kamera\*1

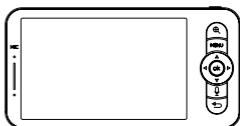

Display\*1

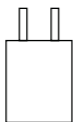

Stromadapter\*2



Stromkabel\*2



Halterung\*1



Nadel\*1

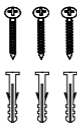

Schrauben&Schraubenhüte\*3



Kurzanleitung\*1

DE

## 02/ Babyphone Übersicht

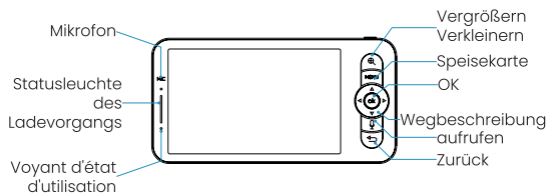
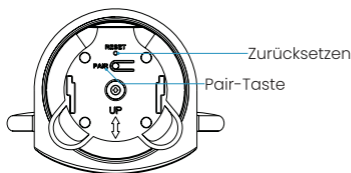
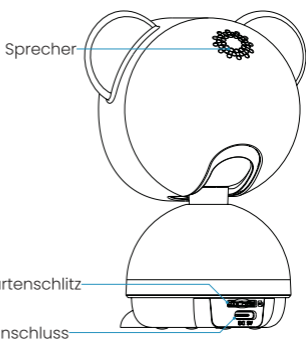
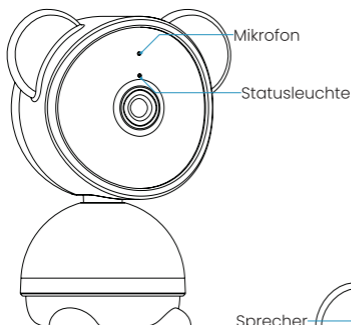

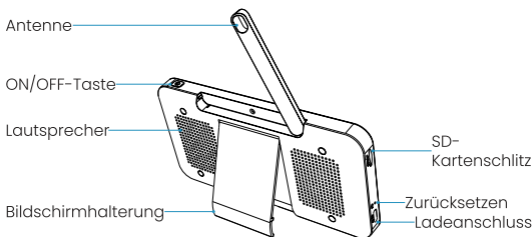

## 03/ Die 'ieGeek Cam' APP herunterladen

**Methode 1:** Laden Sie die 'ieGeek Cam' APP aus dem APP Store (iOS) oder Google Play (Android) herunter.

**Methode 2:** Scannen Sie den QR-Code, um die App herunterzuladen.



DE

## 04/ Verbinden Sie die Kamera mit der APP

Die Kamera kann sowohl mit dem Monitor als auch mit der App verbunden werden. In der Regel ist sie standardmäßig mit dem Monitor verbunden.

Führen Sie die folgenden Schritte aus, um die Kamera mit der App zu verbinden:

01. Stellen Sie sicher, dass das Wi-Fi-Netzwerk ein 2,4-GHz-Netzwerk ist, da die Kamera kein 5-GHz-Wi-Fi unterstützt.
02. Laden Sie die **ieGeek Cam** App auf Ihr Telefon herunter. Registrieren Sie ein neues Konto, um sich anzumelden, oder melden Sie sich direkt an.
03. Verwenden Sie die Nadel, um die Kamera für 5 Sekunden zurückzusetzen, bis Sie den "BOOGU"-Piepton hören, was bedeutet, dass die Kamera zurückgesetzt wurde. Nach 10-20 Sekunden hören Sie einen weiteren Piepton und das rote Licht der Kamera blinkt langsam.
04. Folgen Sie den Schrittanweisungen auf Ihrem Smartphone, um die Kamera hinzuzufügen, und scannen Sie den QR-Code mit Ihrer Kamera.

**Hinweis:** Sie können die App für andere Personen freigeben, das freigegebene Konto und Ihr Konto müssen demselben Land angehören.

DE

## 05/ Anschließen der Kamera an den Monitor

Schalten Sie die Kamera und den Monitor ein. Die Kamera wird dann automatisch mit dem Monitor verbunden.

**Hinweis:** Wenn die Verbindung beim ersten Mal nicht erfolgreich ist, verwenden Sie bitte die Nadel, um die Kamera zurückzusetzen und den Monitor nach dem zweiten Piepton der Kamera erneut zu verbinden. Die Verbindung ist abstandsbeschränkt, stellen Sie also sicher, dass der Abstand zwischen der Kamera und dem Monitor nicht mehr als 300m beträgt.

## 06/ Trennen Sie die Kamera vom Monitor

01. Drücken Sie die **Menu** auf dem Bildschirm und wählen Sie  > **Kamera-Management**.
02. Drücken Sie lange auf die **OK**-Taste auf dem Bildschirm, um die Bindung zu lösen.



## 07/ Schließen Sie die Kamera wieder an den Monitor an

01. Drücken Sie die **Menu** auf dem Bildschirm und wählen Sie  > **Kamera-Management**.
02. Drücken Sie lange auf die Kamera-Kopplungstaste, bis Sie den Aufforderungston hören.
03. Drücken Sie die **OK**-Taste auf dem Bildschirm, um die Kopplung zu starten.

**Hinweis:** Wenn Sie Probleme mit der Verbindung haben, wenden Sie sich bitte an [service@iegeek.com](mailto:service@iegeek.com), um eine persönliche Beratung durch den Kundendienst zu erhalten.



# 08/ Allgemeine Einstellungen

## Lautstärke einrichten

01. Drücken Sie die **Menu** auf dem Bildschirm, wählen Sie  und drücken Sie **OK**, um die Schnittstelle aufzurufen.
02. Drücken Sie die **AUF-** und **AB-**Tasten, um die Lautstärke einzustellen.

## Einstellen der Helligkeit

01. Drücken Sie die **Menu** auf dem Bildschirm, wählen Sie  und drücken Sie **OK**, um die Schnittstelle aufzurufen.
02. Drücken Sie die **AUF-** und **AB-**Tasten, um die Helligkeit einzustellen.

## Vorbereitungszeit

01. Drücken Sie die **Menu** auf dem Bildschirm und wählen Sie  > **Zeiteinstellung**.
02. Drücken Sie die Richtungstasten, um Datum, Uhrzeit und Zeitanzeigemodus zu ändern.

## Sprache einrichten

01. Drücken Sie die **Menu** auf dem Bildschirm und wählen Sie  > **Sprache**.
02. Wählen Sie die gewünschte Sprache.

## Schlafmodus einrichten

Sie können den Ruhemodus einrichten, um die Standby-Zeit zu verlängern.

01. Drücken Sie die **Menu** auf dem Bildschirm und wählen Sie  > **Schlafmodus**.
02. Wählen Sie den Ruhemodus als 1 Minute, 5 Minuten, 10 Minuten, 30 Minuten, 60 Minuten oder aus.

## Einstellung der Kamerastatusanzeige

01. Drücken Sie die **Menu** auf dem Bildschirm, wählen Sie  und drücken Sie die **OK**-Taste, um die Schnittstelle aufzurufen.
02. Drücken Sie die linke und rechte Pfeiltaste, um Ein oder Aus zu wählen.

## SD-Karte

01. Drücken Sie die **Menu** auf dem Bildschirm und wählen Sie  > **SD-Kartenverwaltung**. Dann können Sie die Gesamtkapazität und die verbleibende Kapazität Ihrer SD-Karte anzeigen.
02. (Optional) Sie können die SD-Karte nach Bedarf formatieren, aber stellen Sie sicher, dass die wichtigen Daten gesichert sind.

## Anmerkung:

Dieses Produkt unterstützt kein Hot-Swapping.

Bitte legen Sie die SD-Karte vor dem Einschalten ein oder ziehen Sie sie nach dem Ausschalten heraus.

## Aktualisieren

01. Stellen Sie sicher, dass Ihre Kamera mit einem 2,4-GHz-Wi-Fi verbunden ist.
02. Sie können Ihre Kamera aktualisieren, wenn der Aktualisierungsalarm erscheint. Oder drücken Sie die **Menu** auf dem Bildschirm und wählen Sie  > **Geräteinformationen**, um zu prüfen, ob die Kamera aktualisiert werden muss.

## Alarm bei niedrigem Batteriestand

01. Wenn die Kamera einen niedrigen Batteriestand aufweist, erscheint auf dem Bildschirm der Alarm für niedrigen Batteriestand. Bitte laden Sie das Display so bald wie möglich auf.

## Bereich Bewegungsverfolgung & Alarm

01. Bewegungsverfolgung: Öffnen Sie die **ieGeek Cam**, klicken Sie

auf Ihr Gerät, klicken Sie auf das Ritzel-Symbol in der oberen rechten Ecke, wählen Sie Motion Tracking und öffnen Sie es.

02. Alarmbereich: Öffnen Sie die **ieGeek Cam** App, klicken Sie auf Ihr Gerät, klicken Sie auf das Ritzel-Symbol in der oberen rechten Ecke, wählen Sie Alarmmanagement>Bewegungserkennung>Alarmbereich.

## 09/FAQ

**Q:** Der Monitor kann nicht richtig angezeigt werden?

**A:** Überprüfen Sie, ob der Monitor an die Kamera angeschlossen ist. Wenn nicht, koppeln Sie zuerst die Kamera und den Monitor.

**Q:** Was ist, wenn sich der Bildschirm plötzlich ausschaltet und das Drücken von Tasten nicht mehr funktioniert?

**A:** 1. Prüfen Sie, ob das Display keinen Strom mehr hat, versuchen Sie, es mit dem mitgelieferten Adapter aufzuladen, und schalten Sie den Monitor dann wieder ein.

2. Wenn die Ursache nicht eine leere Batterie ist, versuchen Sie, das Display mit der mitgelieferten Nadel zurückzusetzen.

**Q:** Kann ich die Kopplungstaste nicht finden?

**A:** Die Paarungstaste befindet sich neben dem Netzanschluss. Halten Sie die Taste 3 Sekunden lang gedrückt und folgen Sie den Schrittanweisungen auf dem Display. (Um die Kopplungsschnittstelle auf dem Display aufzurufen, drücken Sie die Menütaste auf dem Bildschirm und wählen Sie  > Kameraverwaltung).

**Q:** Wie kann ich Geräte hinzufügen oder mein Netzwerk konfigurieren?

**A:** Die Kamera kann sowohl mit dem Monitor als auch mit der Anwendung verbunden werden. In der Regel wird sie standardmäßig mit dem Monitor verbunden. Bitte befolgen Sie die folgenden Schritte, um die Kamera mit der Anwendung zu verbinden.

1. Vergewissern Sie sich, dass das Wi-Fi-Netzwerk ein 2,4-GHz-Netzwerk ist, da die Kamera kein 5-GHz-Wi-Fi unterstützt.

2. Laden Sie die entsprechende Anwendung auf Ihr Telefon herunter. Registrieren Sie ein neues Konto, um sich anzumelden, oder melden Sie sich direkt an.

3. Starten Sie die Kamera mit dem Pin neu, bis die rote Statusleuchte langsam blinkt (Sie müssen die Kamera innerhalb von 2 Minuten mit der App verbinden, sonst müssen Sie die Kamera erneut starten).

4. Folgen Sie den Schritt-für-Schritt-Anweisungen auf Ihrem Smartphone, um den Bildschirm hinzuzufügen und den QR-Code mit der Kamera zu scannen.

**Q:** Warum zeigt die APP an, dass das Gerät offline ist?

**A:** 1. Prüfen Sie, ob das Gerät normal eingeschaltet ist, und beobachten Sie, ob die Statusanzeige normal leuchtet.

2. Prüfen Sie, ob das WiFi-Netzwerk einen guten Status hat und starten Sie den Router neu.

3. Wenn der Abstand zwischen dem Gerät und dem Router zu groß ist, um ein gutes WiFi-Signal zu erhalten, empfehlen wir, den Abstand zwischen dem Gerät und dem Router anzupassen.

4. Löschen Sie das Gerät aus Ihrem ieGeek Cam-Konto und fügen Sie es nach dem Zurücksetzen des Geräts erneut hinzu.

**Q:** Was passiert, wenn die WiFi-Verbindung zur Kamera geändert wird?

**A:** Bitte löschen Sie das Gerät aus Ihrem ieGeek Cam-Konto, nachdem Sie die Kamera zurückgesetzt haben. Und fügen Sie das Gerät mit dem neuen WiFi und Passwort wieder hinzu.

**Q:** Warum kann ich keine Benachrichtigungen mit meiner Handy-App erhalten, wenn ich die Kamera mit dem Monitor verbinde?

**A:** Bitte vergewissern Sie sich, dass die App auf dem Telefon läuft und die entsprechende Erinnerungsfunktion geöffnet ist. Die Benachrichtigung und die Autoritätsbestätigung im Mobiltelefonsystem sind geöffnet. Sie können sich das Video auf dieser Seite ansehen.

**Q:** Die Funktion zur Erkennung von Tönen und Schreien funktioniert nicht.

**A:** Das Intervall für die Tonerkennung beträgt 1 Minute. Nachdem der Ton den Alarm ausgelöst hat, beträgt das Intervall wieder 1 Minute, um häufige Alarme zu vermeiden. Die Schrei-Erkennungsfunktion kann die meisten schreienden Babys erkennen. Diese Funktion verwendet einen Algorithmus zur Geräuschfilterung, so dass manche Schreie die Funktion "Schreierkennung" möglicherweise nicht auslösen. Bitte befolgen Sie die folgenden Schritte, um die Kamera mit der Anwendung zu verbinden.

**Q:** Warum erkennt das Display oder die Kamera die SD-Karte nicht?

**A:** 1. Bitte überprüfen Sie die Spezifikation der SD-Karte. Das Display unterstützt SD-Karten mit bis zu 32 GB, die Kamera unterstützt SD-Karten mit bis zu 128 GB. Wir empfehlen die Verwendung einer SD-Karte der Marke C10.

2. Bitte überprüfen Sie die Oberfläche der SD-Karte auf Oxidation oder Fremdkörper wie Staub und versuchen Sie, sie abzuwischen und zu reinigen.

3. Bitte formatieren Sie die Karte vor der Verwendung auf Ihrem Computer im FAT32- oder exFAT-Dateisystem und legen Sie sie dann im ausgeschalteten Zustand in die Kamera ein.

**Q:** Warum kann ich das Verlaufsvideo nicht in der APP abspielen?

**A:** 1. Überprüfen Sie den Status der SD-Karte in den Einstellungen der Anwendung, um sicherzustellen, dass die SD-Karte erfolgreich erkannt wurde.

2. Vergewissern Sie sich, dass auf die Dateien auf der SD-Karte auf dem Computer ordnungsgemäß zugegriffen werden kann.

3. Wenn es ein Problem mit der SD-Karte gibt, versuchen Sie bitte, eine neue Karte einzusetzen.

**Q:** Kann ich Bewegungsverfolgung und Alarmzonen auf dem Monitor einrichten?

**A:** Nein, Sie müssen die Bewegungsverfolgung und den Alarmbereich über die **ieGeek Cam** APP einstellen.

**Q:** Warum macht das Display ständig einen Bienton?

**A:** Weil der Monitor zu nahe an der Kamera ist, entfernen Sie ihn mehr als 1 Meter von der Kamera.

\* Wenn Sie andere Probleme haben, senden Sie bitte Ihre Bestellnummer und das Problem an [service@iegeek.com](mailto:service@iegeek.com), wir werden uns innerhalb von 24 Stunden um Ihr Problem kümmern.



# ESPAÑOL

<b>01</b>	Contenido de la Caja .....	29
<b>02</b>	Resumen del Vigilabebés.....	30
<b>03</b>	Descargar la APP "ieGeek Cam" .....	31
<b>04</b>	Conectar la Cámara a la APP.....	32
<b>05</b>	Conectar la Cámara al Monitor.....	32
<b>06</b>	Desconecte la Cámara del Monitor .....	32
<b>07</b>	Vuelve a conectar la Cámara al Monitor .....	33
<b>08</b>	Configuración General .....	33
<b>09</b>	FAQ .....	34

ES

# 01/ Contenido de la Caja

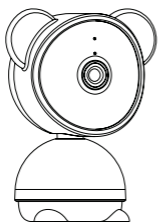

Cámara\*1

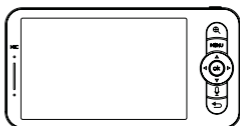

Pantalla\*1

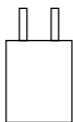

Adaptadores de corriente\*2



Cables de alimentación\*2

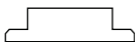

Soporte\*1



Aguja\*1

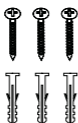

Tornillos&Sombreros de tornillo\*3



Guía rápida\*1

## 02/ Resumen del Vigilabebés

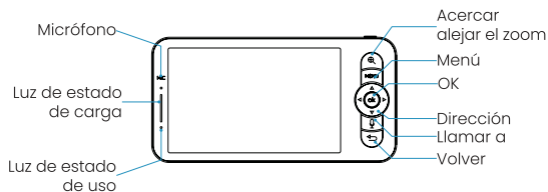
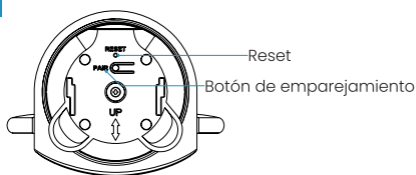
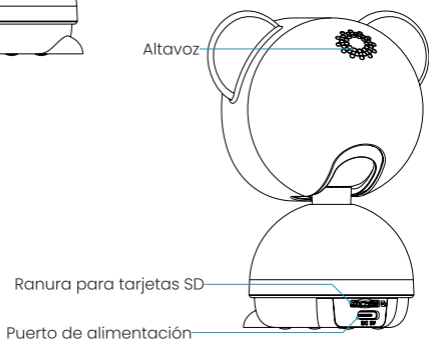
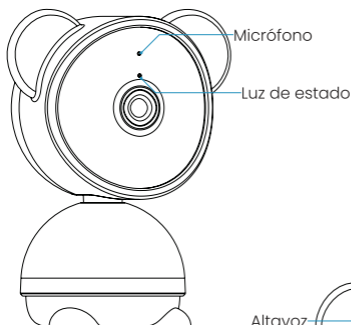

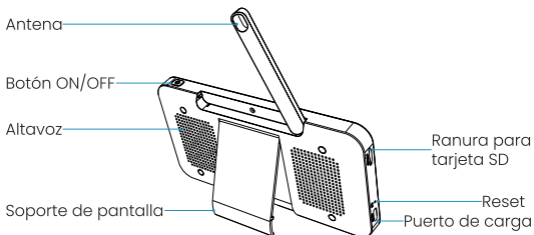

## 03/ Descargar la APP "ieGeek Cam"

**Método 1:** Descargue la APP "ieGeek Cam" desde APP Store (iOS) o Google Play (Android).

**Método 2:** Escanear el código QR para descargar la aplicación.



## 04/ Conectar la Cámara a la APP

La cámara puede conectarse tanto al monitor como a la aplicación. Por lo general, se conecta al monitor por defecto. Siga los siguientes pasos para conectar la cámara a la App:

01. Asegúrese de que la red Wi-Fi es una red de 2,4 GHz, ya que la cámara no es compatible con Wi-Fi de 5 GHz.
02. Descargue la App **ieGeek Cam** en su teléfono. Registra una nueva cuenta para iniciar sesión o inicia sesión directamente.
03. Utiliza la aguja para reiniciar la cámara durante 5 segundos hasta que escuches el pitido 'BOOGU', que significa que la cámara se ha reiniciado, después de 10-20 segundos, escucharás otro pitido y la luz roja de la cámara parpadeará lentamente.
04. Siga las instrucciones de los pasos en su teléfono inteligente para agregar la cámara, y escanear el código QR con su cámara.

**Nota:** Puedes compartir la aplicación con otras personas, la cuenta compartida y tu cuenta deben pertenecer al mismo país.

## 05/ Conectar la Cámara al Monitor

Encienda la cámara y el monitor, y entonces la cámara se conectará automáticamente al monitor.

**Nota:** Si la conexión entre ambos no se realiza con éxito la primera vez, utilice la aguja para reiniciar la cámara y vuelva a conectar el monitor después del segundo pitido de la cámara. La conexión está limitada por la distancia, así que asegúrese de que la distancia entre la cámara y el monitor no es superior a 300m.

## 06/ Desconecte la Cámara del Monitor

01. Pulse el botón **Menú** en la pantalla de visualización y seleccione  > **Gestión de cámaras**.
02. Mantenga pulsado el botón **OK** en la pantalla para liberar la fijación.



## 07/ Vuelve a conectar la Cámara al Monitor

01. Pulse el botón **Menú** en la pantalla y seleccione  > **Gestión de cámaras**.
  02. Mantenga pulsado el botón de emparejamiento de la cámara hasta que oiga el tono de aviso.
  03. Pulse el botón **OK** en la pantalla para iniciar el emparejamiento.
- Nota:** Si tienes problemas con la conexión, no dudes en ponerte en contacto con [service@iegeek.com](mailto:service@iegeek.com) para que el servicio de atención al cliente te oriente de forma personalizada.



## 08/ Configuración General

### Configurar el volumen

01. Pulse el botón **Menú** en la pantalla, y seleccione  y pulse **OK** para entrar en la interfaz.
02. Pulse los botones de dirección **ARRIBA** y **ABAJO** para ajustar el volumen.

### Configurar el brillo

01. Pulse el botón **Menú** en la pantalla, seleccione  y pulse **OK** para entrar en la interfaz.
02. Pulse los botones de dirección **ARRIBA** y **ABAJO** para ajustar el brillo.

### Tiempo de preparación

01. Pulse el botón **Menú** en la pantalla de visualización y seleccione  > **Ajuste de la hora**.
02. Pulse los botones de dirección para cambiar la fecha, la hora y el modo de visualización de la hora.

### Configurar el idioma

01. Pulse el botón **Menú** en la pantalla de visualización y seleccione  > **Idioma**.
02. Seleccione el idioma que necesita.

### Configurar el modo de reposo

Puedes configurar el modo de reposo para aumentar el tiempo de espera.

01. Pulse el botón **Menú** en la pantalla y seleccione  > **Modo de reposo**.
02. Seleccione el modo de reposo como 1 minuto, 5 minutos, 10 minutos, 30 minutos, 60 minutos o desactivado.

### Ajuste del indicador de estado de la cámara

01. Pulse el botón Menú en la pantalla, seleccione  y pulse el botón OK para entrar en la interfaz.
02. Pulse las teclas de flecha izquierda y derecha para seleccionar activar o desactivar.

### Tarjeta SD

01. Pulse el botón Menú en la pantalla y seleccione  > Gestión de la tarjeta SD. Entonces podrá ver la capacidad total y la capacidad restante de su tarjeta SD.
02. (Opcional) Puede formatear la tarjeta SD según sus necesidades, pero asegúrese de que los datos importantes están respaldados.

### Nota:

Este producto no admite el intercambio en caliente.  
Por favor, inserte la tarjeta SD antes de encenderla o desconéctela después de apagarla.

### Actualice

01. Asegúrese de que su cámara está conectada a una red Wi-Fi de 2,4 GHz.
02. Puede actualizar su cámara cuando aparezca la alarma de actualización. O pulse el botón Menú en la pantalla y seleccione  > Información del dispositivo para comprobar si es necesario actualizarla.

### Alarma de batería baja

01. Cuando la cámara tiene poca batería, la alarma de batería baja aparecerá en la pantalla. Por favor, cargue la pantalla lo antes posible.

### Área de seguimiento de movimiento y alarma

01. Seguimiento de movimiento: Abra la aplicación **ieGeek Cam**, haga clic en su dispositivo, haga clic en el icono del piñón en la esquina superior derecha, seleccione Motion Tracking y ábralo.
02. Área de alarma: Abra la aplicación **ieGeek Cam**, haga clic en su dispositivo, haga clic en el icono del piñón en la esquina superior derecha, seleccione Gestión de alarmas > Detección de movimiento > Área de alarmas.

ES

## 09/FAQ

- Q:** ¿No se puede previsualizar correctamente el monitor?
- A:** Compruebe si el monitor está conectado a la cámara. Si no es así, empareje primero la cámara y el monitor.
- Q:** ¿Qué ocurre si la pantalla se apaga de repente y no funciona la pulsación de ningún botón?
- A:** 1. Por favor, compruebe si la pantalla está sin energía, intente cargarla con el adaptador incluido y, a continuación, vuelva a encender el monitor.  
2. Si la causa no es una batería agotada, intente reiniciar la pantalla con la aguja incluida.
- Q:** ¿No encuentras el botón de emparejamiento?
- A:** El botón de emparejamiento está al lado del puerto de alimentación. Mantenga pulsado el botón durante 3 segundos y siga las instrucciones de la pantalla. (Para acceder a la interfaz de emparejamiento de la pantalla, pulse el botón Menú en la pantalla y seleccione  > Gestión de cámara).

**Q:** ¿Cómo puedo añadir dispositivos o configurar mi red?

**A:** La cámara puede conectarse tanto al monitor como a la aplicación. Generalmente, se conecta al monitor por defecto. Por favor, siga los siguientes pasos para conectar la cámara a la aplicación.

1. Asegúrese de que la red Wi-Fi es una red de 2,4 GHz, ya que la cámara no soporta 5GHz Wi-Fi.
2. Descarga la aplicación adecuada en tu teléfono. Registra una nueva cuenta para iniciar sesión o inicia sesión directamente.
3. Reinicia la cámara con el pin hasta que la luz roja de estado parpadee lentamente (debes conectar la cámara a la aplicación antes de 2 minutos o deberás reiniciar la cámara de nuevo).
4. Siga las instrucciones paso a paso en su smartphone para añadir la pantalla y escanear el código O con la cámara.

**Q:** ¿Por qué la APP muestra que el dispositivo está desconectado?

- A:**
1. Compruebe si el dispositivo está encendido con normalidad y observe si el indicador de estado se ilumina con normalidad.
  2. Compruebe si la red WiFi está en buen estado y reinicie el router.
  3. Si la distancia entre el dispositivo y el router es demasiado grande para obtener una buena señal WiFi, recomendamos ajustar la distancia entre el dispositivo y el router.
  4. Elimine el dispositivo de su cuenta ieGeek Cam y vuelva a añadirlo después de reiniciar el dispositivo.

**Q:** ¿Qué pasa si se cambia el WiFi utilizado al conectarse a la cámara?

**A:** Por favor, elimine el dispositivo de su cuenta **ieGeek Cam** después de reiniciar la cámara. Y añadir el dispositivo de nuevo con el nuevo WiFi y contraseña.

**Q:** Por qué no puedo recibir las notificaciones con la App de mi móvil cuando conecto la cámara al monitor?

**A:** Por favor, confirme que la App se ha estado ejecutando en el teléfono, y la función de recordatorio correspondiente se ha abierto. La notificación de mensajes y la confirmación de autoridad en el sistema de telefonía móvil se ha abierto. Puede consultar el vídeo de la página.

**Q:** La función de detección de sonido y grito no funciona.

**A:** El intervalo de detección de sonido es de 1 minuto, después de que el sonido active la alarma, el intervalo vuelve a ser de 1 minuto para evitar alarmas frecuentes. La función de detección de llanto puede detectar el llanto de la mayoría de los bebés. Esta función utiliza un algoritmo de filtrado de sonido, por lo que es posible que algunos llantos no activen la función de "detección de llanto". Siga los pasos que se indican a continuación para conectar la cámara a la aplicación.

**Q:** ¿Por qué la pantalla o la cámara no reconocen la tarjeta SD?

- A:**
1. Por favor, compruebe las especificaciones de la tarjeta SD. La pantalla soporta hasta 32GB de tarjeta SD, la cámara soporta hasta 128GB de tarjeta SD, recomendamos usar una tarjeta SD de la marca C10.
  2. Por favor, compruebe la superficie de la tarjeta SD para la oxidación o materias extrañas como el polvo, y tratar de limpiar y limpiarlo.
  3. Antes de utilizarla, formateela en su ordenador con el sistema de archivos FAT32 o exFAT e insértela en la cámara apagada.

ES

**Q:** ¿Por qué no puedo reproducir el vídeo de la historia en la APP?

**A:** 1. Compruebe el estado de la tarjeta SD en la configuración de la aplicación para asegurarse de que la tarjeta SD se ha reconocido correctamente.

2. Por favor, asegúrese de que los archivos de la tarjeta SD se puede acceder correctamente en el lado de la computadora.

3. Si hay algún problema con la tarjeta SD, intente sustituirla por una nueva.

**Q:** ¿Puedo configurar el seguimiento de movimiento y las zonas de alarma en el monitor?

**A:** No, necesita configurar el seguimiento de movimiento y la zona de alarma a través de la APP **ieGeek Cam**.

**Q:** ¿Por qué la pantalla hace un sonido de abeja continuamente?

**A:** Porque el monitor está demasiado cerca de la cámara, aléjelo de la cámara más de 1 metro.

\* Si tiene algún otro problema, envíe su número de pedido y el problema a [service@iegeek.com](mailto:service@iegeek.com), nos ocuparemos de su problema en un plazo de 24 horas.



# ITALIANO

<b>01</b>	Panoramica sul Baby Monitor .....	39
<b>02</b>	Panoramica sul Baby Monitor .....	40
<b>03</b>	Scarica l'APP "ieGeek Cam" .....	41
<b>04</b>	Collegare la Videocamera All'APP .....	42
<b>05</b>	Collegamento Della Videocamera al Monitor .....	42
<b>06</b>	Scollegare la Telecamera dal Monitor .....	42
<b>07</b>	Ricollegare la Videocamera al Monitor .....	43
<b>08</b>	Impostazioni Generali .....	43
<b>09</b>	FAQ .....	45

# 01/ Panoramica sul Baby Monitor

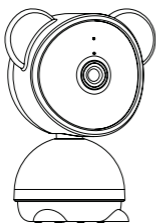

Videocamera\*1

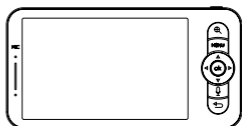

Display\*1

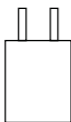

Adattatori di alimentazione\*2



Cavi di alimentazione\*2



Staffa\*1



Ago\*1

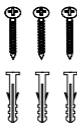

Viti&Cappelli a vite\*3



Guida rapida\*1

## 02/ Panoramica sul Baby Monitor

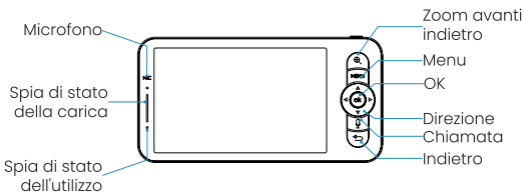
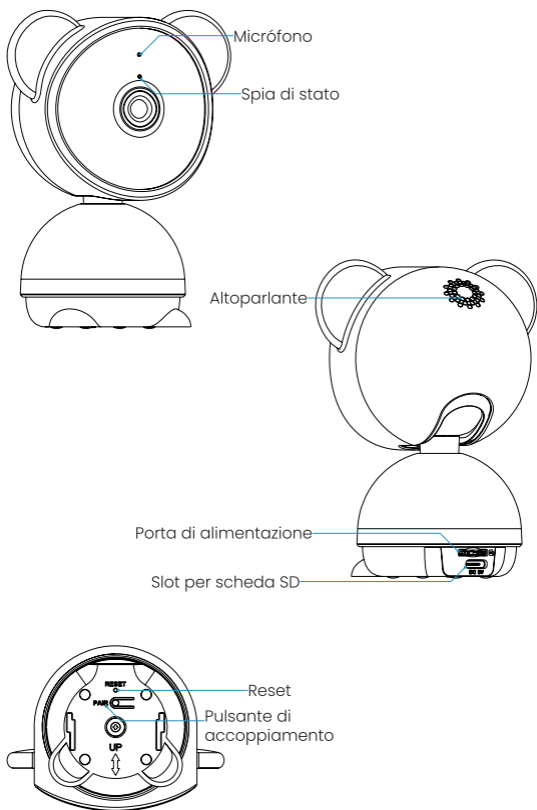

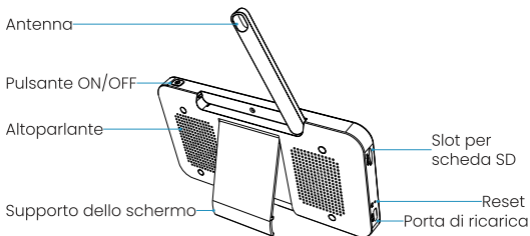

## 03/ scarica l'APP "ieGeek Cam"

**Metodo 1:** scaricare l'applicazione 'ieGeek Cam' dall'APP Store (iOS) o da Google Play (Android).

**Metodo 2:** scansionare il codice QR per scaricare l'applicazione.



## 04/ Collegare la Videocamera All'APP

La videocamera può essere collegata sia al monitor che all'App. In genere, per impostazione predefinita, viene collegata al monitor. Per collegare la telecamera all'App, procedere come segue:

01. Assicurarsi che la rete Wi-Fi sia una rete a 2,4 GHz, poiché la videocamera non supporta il Wi-Fi a 5 GHz.
02. Scaricare l'App **ieGeek Cam** sul telefono. Registrare un nuovo account per accedere o accedere direttamente.
03. Utilizzare l'ago per resettare la videocamera per 5 secondi finché non si sente il segnale acustico "BOOGU", che significa che la videocamera è stata resettata; dopo 10-20 secondi, si sentirà un altro segnale acustico e la luce rossa della videocamera lampeggerà lentamente.
04. Seguire le istruzioni sullo smartphone per aggiungere la fotocamera e scansionare il codice QR con la videocamera.

**Nota:** è possibile condividere l'applicazione con altre persone, l'account condiviso e il proprio account devono appartenere allo stesso Paese.

## 05/ Collegamento Della Videocamera al Monitor

Accendere la videocamera e il monitor, quindi la videocamera si collegherà automaticamente al monitor.

**Nota:** se la connessione non riesce la prima volta, utilizzare l'ago per resettare la videocamera e ricollegare il monitor dopo il secondo segnale acustico della videocamera. La connessione è a distanza limitata, quindi assicurarsi che la distanza tra la videocamera e il monitor non sia superiore a 300m.

## 06/ Scollegare la Telecamera dal Monitor

01. 1. Premere il pulsante **Menu** sul display e selezionare **Gestione della telecamera**.
02. 2. Premere a lungo il pulsante **OK** sul display per rilasciare il vincolo.



## 07/ Ricollegare la Videocamera al Monitor

01. Premere il pulsante **Menu** sul display e selezionare  > **Gestione della telecamera**.
  02. Premere a lungo il pulsante di accoppiamento della videocamera finché non si sente il segnale acustico di richiesta.
  03. Premere il pulsante **OK** sul display per avviare l'accoppiamento.
- Nota:** se si riscontrano problemi di connessione, contattare [service@iegeek.com](mailto:service@iegeek.com) per ricevere una guida individuale dal servizio clienti.



## 08/ Impostazioni Generali

### Impostazione del volume

01. Premere il pulsante **Menu** sul display, selezionare  e premere **OK** per accedere all'interfaccia.
02. Premere i pulsanti di direzione **SU** e **GIÙ** per regolare il volume.

### Impostazione della luminosità

01. Premere il pulsante **Menu** sul display, selezionare  e premere **OK** per accedere all'interfaccia.
02. Premere i pulsanti di direzione **SU** e **GIÙ** per regolare la luminosità.

### Impostazione dell'ora

01. Premere il pulsante **Menu** sul display e selezionare  > **Data e ora**.
02. Premere i pulsanti di direzione per modificare la data, l'ora e la modalità di visualizzazione dell'ora.

### Impostazione della lingua

01. Premere il tasto **Menu** sul display e selezionare  > **Lingua**.
02. Selezionare la lingua desiderata.

### Impostazione della modalità di sospensione

È possibile impostare la modalità di sospensione per aumentare il tempo di standby.

01. Premere il tasto **Menu** sul display e selezionare  > **Modalità sleep**.
02. Selezionare la modalità Sleep come 1 minuto, 5 minuti, 10 minuti, 30 minuti, 60 minuti o off.

## Impostazione dell'indicatore di stato della Videocamera

01. Premere il pulsante **Menu** sullo schermo, selezionare  e premere il pulsante **OK** per accedere all'interfaccia.
02. Premere i tasti freccia sinistra e destra per selezionare on o off.

## Scheda SD

01. Premere il tasto **Menu** sul display e selezionare  > **Gestione scheda SD**. È possibile visualizzare la capacità totale e la capacità residua della scheda SD.
02. (Opzionale) È possibile formattare la scheda SD secondo le proprie esigenze, ma assicurarsi che i dati importanti vengano salvati.

### Nota:

Questo prodotto non supporta la sostituzione a caldo.

Inserire la scheda SD prima dell'accensione o scollegarla dopo lo spegnimento.

## Aggiornamento

01. Assicurarsi che la videocamera sia collegata a una rete Wi-Fi a 2,4 GHz.
02. È possibile aggiornare la videocamera quando appare l'allarme di aggiornamento. In alternativa, premere il pulsante **Menu** sul display e selezionare  > Informazioni sul dispositivo per verificare se è necessario aggiornarlo.

## Allarme batteria scarica

01. Quando la videocamera ha le batterie scariche, sul display appare l'allarme di batteria scarica. Si prega di caricare il display il prima possibile.

## Rilevamento del movimento e area di allarme

01. Rilevamento del movimento: Aprire l'applicazione **ieGeek Cam**, fare clic sul dispositivo, fare clic sull'icona a forma di pignone nell'angolo in alto a destra, selezionare Motion Tracking e aprirla.
02. Area Allarme: Aprire l'app **ieGeek Cam**, fare clic sul dispositivo, fare clic sull'icona a forma di pignone nell'angolo in alto a destra, selezionare Gestione allarmi>Rilevamento movimento>Area allarmi.

## 09/FAQ

- Q:** Non è possibile visualizzare correttamente l'anteprima del monitor?
- A:** Verificare se il monitor è stato collegato alla fotocamera. In caso contrario, accoppiare prima la fotocamera e il monitor.
- Q:** Cosa succede se lo schermo si spegne improvvisamente e la pressione dei pulsanti non funziona?
- A:** 1. Controllare se lo schermo è scarico, provare a caricarlo con l'adattatore in dotazione, quindi riaccendere il monitor.  
2. Se la causa non è una batteria scarica, provare a resettare il display con l'ago in dotazione.
- Q:** Non riuscite a trovare il pulsante di accoppiamento?
- A:** Il pulsante di accoppiamento si trova accanto alla porta di alimentazione. Premere a lungo il pulsante per 3 secondi e seguire le istruzioni del display. (Per accedere all'interfaccia di accoppiamento del display, premere il pulsante Menu sul display e selezionare  > Gestione telecamera).
- Q:** Come posso aggiungere dispositivi o configurare la mia rete?
- A:** La telecamera può essere collegata sia al monitor che all'applicazione. In genere, per impostazione predefinita, si collega al monitor.  
Per collegare la telecamera all'applicazione, attenersi alla seguente procedura.
1. Assicurarsi che la rete Wi-Fi sia una rete a 2,4 GHz, poiché la telecamera non supporta il Wi-Fi a 5 GHz.
  2. Scaricare l'applicazione appropriata sul telefono. Registrare un nuovo account per accedere o accedere direttamente.
  3. Riavviare la telecamera con il pin finché la spia di stato rossa non lampeggia lentamente (è necessario collegare la telecamera all'applicazione entro 2 minuti o riavviare nuovamente la telecamera).
  4. Seguire le istruzioni passo-passo sullo smartphone per aggiungere lo schermo e scansionare il codice QR con la telecamera.
- Q:** Perché l'APP mostra che il dispositivo è offline?
- A:** 1. Controllare se il dispositivo è acceso normalmente e osservare se l'indicatore di stato si accende normalmente.  
2. Controllare se la rete WiFi è in buono stato e riavviare il router.  
3. Se la distanza tra il dispositivo e il router è troppo elevata per ottenere un buon segnale WiFi, si consiglia di regolare la distanza tra il dispositivo e il router.  
4. Cancellare il dispositivo dal proprio account ieGeek Cam e riaggiungerlo dopo aver resettato il dispositivo.
- Q:** Cosa succede se il WiFi utilizzato per la connessione alla videocamera viene cambiato?
- A:** Cancellare il dispositivo dall'account **ieGeek Cam** dopo aver resettato la videocamera. E aggiungere nuovamente il dispositivo con il nuovo WiFi e la nuova password.
- Q:** Perché non riesco a ricevere le notifiche con l'App del mio cellulare quando collego la telecamera al monitor?
- A:** Verificare che l'App sia in esecuzione sul telefono e che sia stata aperta la relativa funzione di promemoria. La notifica del messaggio e la conferma dell'autorità nel sistema del telefono cellulare sono state aperte. È possibile fare riferimento al video sulla pagina.

**Q:** La funzione di rilevamento del suono e del pianto non funziona.

**A:** L'intervallo di rilevamento del suono è di 1 minuto. Dopo che il suono attiva l'allarme, l'intervallo è di nuovo di 1 minuto per evitare allarmi frequenti. La funzione di rilevamento del pianto è in grado di rilevare il pianto della maggior parte dei bambini. Questa funzione utilizza un algoritmo di filtraggio del suono, quindi alcuni pianti potrebbero non attivare la funzione di "rilevamento del pianto". Per collegare la telecamera all'applicazione, attenersi alla seguente procedura.

**Q:** Perché il display o la telecamera non riconoscono la scheda SD?

**A:** 1. Controllare le specifiche della scheda SD. Il display supporta una scheda SD fino a 32 GB, la fotocamera supporta una scheda SD fino a 128 GB. Si consiglia di utilizzare una scheda SD del marchio C10.

2. Controllare che sulla superficie della scheda SD non vi siano ossidazioni o corpi estranei come la polvere e provare a pulirla.

3. Prima dell'uso, formattare la scheda sul computer in formato FAT32 o exFAT, quindi inserirla nella fotocamera in stato spento.

**Q:** Perché non riesco a riprodurre i video della cronologia sull'APP?

**A:** 1. Controllare lo stato della scheda SD nelle impostazioni dell'applicazione per assicurarsi che la scheda SD sia stata riconosciuta correttamente.

2. Assicurarsi che i file sulla scheda SD siano accessibili correttamente sul computer.

3. In caso di problemi con la scheda SD, provare a sostituirla con una nuova.

**Q:** Posso impostare il rilevamento del movimento e le zone di allarme sul monitor?

**A:** No, è necessario impostare il rilevamento del movimento e la zona di allarme tramite l'APP [ieGeek Cam](#).

**Q:** Perché il display emette continuamente il suono di un'ape?

**A:** Perché il monitor è troppo vicino alla telecamera, allontanarlo dalla telecamera di oltre 1 metro.

\* Se riscontri altri problemi, invia il tuo numero d'ordine e il problema a [service@iegeek.com](mailto:service@iegeek.com), ci occuperemo del tuo problema entro 24 ore.



FR

Vous êtes responsable de remettre tous les appareils électriques et électroniques usagés à des points de collecte correspondants.

Pour en savoir plus : [www.quefairedemesdechets.fr](http://www.quefairedemesdechets.fr)



FR



ÉTUI



TUBE



FR

Les piles et batteries se recyclent

À DÉPOSER EN MAGASIN

À DÉPOSER EN DÉCHÈTERIE



OU



Points de collecte sur [www.quefairedemesdechets.fr](http://www.quefairedemesdechets.fr)

EC REP

Prolinx GmbH Brehmstr.  
55, 40239 Düsseldorf  
Germany

UK REP

Prolinx Global LTD27  
Old Gloucester Street  
London, WC1N 3AX, UK



# ieGeek



[www.iegeek.com](http://www.iegeek.com)

ieGeek and ieGeek logo are trademarks of Shenzhen Globalebuy Co., Ltd, registered in the United States and other countries. All right reserved.