

FineDine

INDUCTION HEATER

239551, 239193

GB: User manual	8	LV: Lietotāja rokasgrāmata	50
DE: Benutzerhandbuch	11	LT: Naudojimo instrukcija	53
NL: Gebruikershandleiding	14	PT: Manual do utilizador	56
PL: Instrukcja obsługi	17	ES: Manual del usuario	59
FR: Manuel de l'utilisateur	21	SK: Používateľská príručka	62
IT: Manuale utente	24	DK: Brugervejledning	65
RO: Manual de utilizare	27	FI: Käyttöopas	68
GR: Εγχειρίδιο χρήστη	31	NO: Brukerhåndbok	71
HR: Korisnički priručnik	34	SI: Navodila za uporabo	74
CZ: Uživatelská příručka	37	SE: Användarhandbok	77
HU: Felhasználói kézikönyv	40	BG: Ръководство за потребителя	80
UA: Посібник користувача	43	RU: Руководство пользователя	83
EE: Kasutusjuhend	47		

INDUCTION HEATER	GB
INDUKTIONSHHEIZPLATTE	DE
INDUCTIE WARMHOUDPLAAT	NL
GRZAŁKA INDUKCYJNA DO WBUDOWANIA	PL
PLAQUE CHAUFFANTE À INDUCTION	FR
FORNELLO AD INDUZIONE	IT
ELEMENT ÎNCĂLZIRE CU INDUCȚIE	RO
ΕΣΤΙΑ INDUCTION	GR
INDUKCIJSKI GRIJAČ	HR
INDUKČNÍ OHŘÍVAČ	CZ
INDUKCIÓS FŐZŐLAP	HU
ІНДУКЦІЙНА ПЛИТА	UA
INDUKTSIOON-KUUMUTI	EE
INDUKCIJAS SILDĪTĀJS	LV
INDUKCINIS KAITINIMO ELEMENTAS	LT
PLACA DE INDUÇÃO	PT
CALENTADOR DE INDUCCIÓN	ES
INDUKČNÝ OHRIEVAČ	SK
INDUKTIONSVARMELEGEME	DK
INDUKTIOLÄMMITIN	FI
INDUKSJONSVARMER	NO
INDUKCIJSKI GRELEC	SI
INDUKTIONSVÄRMARE	SE
ИНДУКЦИОНЕН НАГРЕВАТЕЛ	BG
НАГРЕВАТЕЛЬНЫЙ ЭЛЕМЕНТ ИНДУКЦИОННЫЙ	RU

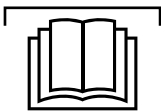

READ MANUAL

GB: Read user manual and keep this with the appliance.
DE: Lesen Sie das Benutzerhandbuch und bewahren Sie es zusammen mit dem Gerät auf.
NL: Lees de gebruikershandleiding en bewaar deze bij het apparaat.
PL: Należy przeczytać instrukcję obsługi i zachować ją wraz z urządzeniem.
FR: Lire le manuel d'utilisation et conservez-le avec l'appareil.
IT: Leggere il manuale dell'utente e conservarlo con l'apparecchiatura.
RO: Citiți manualul de utilizare și păstrați-l împreună cu aparatul.
GR: Διαβάστε το εγχειρίδιο χρήση και φυλάξτε το μαζί με τη συσκευή.
HR: Pročitajte upute za uporabu i sačuvajte ovo uz uređaj.
CZ: Přečtěte si uživatelskou příručku a uschovejte ji u spotřebiče.
HU: Olvassa el a használati útmutatót, és tartsa azt a későbbiek közelében.
UA: Прочитайте посібник користувача та тримайте його разом із приладом.

EE: Lugege kasutusjuhendit ja hoidke seda koos seadmega.
LV: Izlasiet lietošanas pamācību un saglabājiet to kopā ar ierīci.
LT: Perskaitykite naudojimo instrukciją ir palikite ją su prietaisu.
PT: Leia o manual do utilizador e guarde-o juntamente com o aparelho.
ES: Lea el manual del usuario y consérvelo con el aparato.
SK: Prečítajte si návod na použitie a uschovajte ho spolu so spotrebičom.
DK: Læs brugervejledningen, og opbevar den sammen med apparatet.
FI: Lue käyttöohje ja säilytä se laitteen mukana.
NO: Les bruksanvisningen og ta vare på den.
SI: Preberite navodila za uporabo in jih shranite skupaj z napravo.
SE: Läs bruksanvisningen och förvara den tillsammans med produkten.
BG: Прочетете ръководството за потребителя и го запазете заедно с уреда.
RU: Прочтите руководство пользователя и сохраните его вместе с прибором.



INDOOR

GB: For indoor use only.
DE: Nur zur Verwendung im Innenbereich.
NL: Alleen voor gebruik binnenshuis.
PL: Do użytku wewnątrz pomieszczeń.
FR: Pour l'usage à l'intérieur seulement.
IT: Destinato solo all'uso domestico.
RO: Doar pentru uz la interior.
GR: Για χρήση μόνο σε εσωτερικό χώρο.
HR: Samo za unutarnji upotrebu.
CZ: Pouze pro vnitřní použití.
HU: Csak beltéri használatra.
UA: Використовувати тільки всередині приміщень.
EE: Ainult sisetingimustes kasutamiseks.

LV: Tikai lietošanai telpās.
LT: Naudoti tik patalpoje.
PT: Apenas para uso interno.
ES: Sólo para uso en interiores.
SK: Iba na vnútorné použitie.
DK: Kun til indendørs brug.
FI: Vain sisäkäyttöön.
NO: Kun til innendørs bruk.
SI: Samo za uporabo v zaprtih prostorih.
SE: Endast för inomhusbruk.
BG: Да се използва само на закрито.
RU: Использовать только в помещениях.



GB: NOTE: This manual is translated from original English manual using AI and machine translations.
DE: HINWEIS: Dieses Handbuch wurde aus dem englischen Originalhandbuch mit KI und maschinellen Übersetzungen übersetzt.
NL: OPMERKING: Deze handleiding is vertaald vanuit de originele Engelse handleiding met behulp van AI en machinevertalingen.
PL: UWAGA: Niniejszy podręcznik został przetłumaczony z oryginalnego podręcznika w języku angielskim przy użyciu AI i tłumaczeń maszynowych.
FR: REMARQUE : Ce manuel est traduit à partir du manuel original en anglais à l'aide de l'IA et de traductions automatiques.
IT: NOTE: Questo manuale è tradotto dal manuale originale in inglese utilizzando l'intelligenza artificiale e le traduzioni automatiche.
RO: NOTĂ: Acest manual este tradus din manualul original în limba engleză folosind IA și traduceri automate.
GR: ΣΗΜΕΙΩΣΗ: Αυτό το εγχειρίδιο μεταφράζεται από το πρωτότυπο αγγλικό εγχειρίδιο χρησιμοποιώντας AI και αυτόματες μεταφράσεις.
HR: NAPOMENA: Ovaj priručnik je preveden iz izvornog engleskog priručnika s AI i strojnim prijevodima.
CZ: POZNÁMKA: Tato příručka je přeložena z původní anglické příručky pomocí umělé inteligence a strojového překladu.
HU: MEGJEGYZÉS: Ez a kézikönyv az eredeti angol kézikönyvből származik, mesterséges intelligenciá és gépi fordítások segítségével.
UA: ПРИМІТКА: Цей посібник перекладається з оригінального англійського посібника з використанням штучного інтелекту та машинного перекладу.
EE: MÄRKUS: Käesolev kasutusjuhend on tõlgitud originaal inglise keeles, kasutades AI ja masinate tõlkeid.
LV: PIEZĪME: Šī rokasgrāmata tiek tulkota no oriģinālās angļu valodas rokasgrāmatas, izmantojot mākslīgā intelekta un veļas mašīnas tulkojumus.
LT: PASTABA: Šis vadovas išversta iš originalaus angly kalbos vadovo naudojant dirbtinį intelektą ir mašininį vertimą.
PT: NOTA: Este manual é traduzido do manual original em inglês utilizando IA e traduções de máquinas.
ES: NOTA: Este manual está traducido del manual original en inglés utilizando IA y traducciones automáticas.
SK: POZNÁMKA: Táto príručka je preložená z pôvodnej anglickej príručky pomocou umelej inteligencie a strojového prekladu.
DK: BEMÆRK: Denne vejledning er oversat fra den originale engelske vejledning ved hjælp af AI og maskinoversættelser.
FI: HUOMAUTUS: Tämä opas on käännetty alkuperäisestä englanninkielisestä oppaasta käyttäen tekoälyä ja konekäännöksiä.
NO: MERK: Denne håndboken oversettes fra den originale engelske håndboken ved hjelp av AI og maskinoversettelser.
SI: OPOMBA: Ta priručnik je preveden iz izvirnega angleškega priručnika z uporabo umetne inteligence in strojnih prevodov.
SE: NOTERA: Denna handbok är översatt från den engelska originalmanualen med AI och maskinöversättning.
BG: ЗАБЕЛЕЖКА: Това ръководство е преведено от оригиналното английско ръководство с помощта на AI и машинни преводи.
RU: ПРИМЕЧАНИЕ: Это руководство переведено из оригинального руководства на английском языке с использованием ИИ и машинных переводов.

1

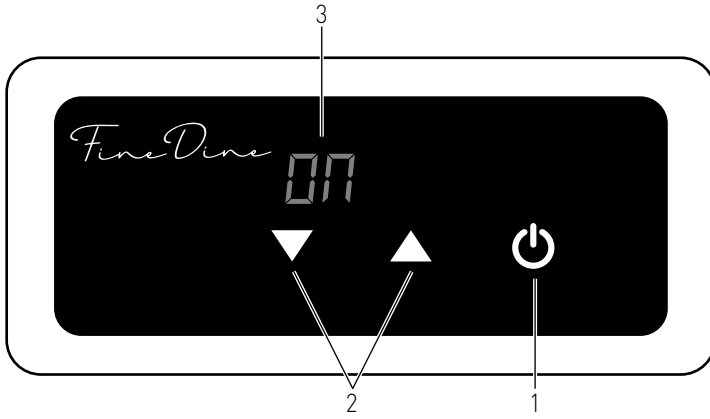

2

239193:

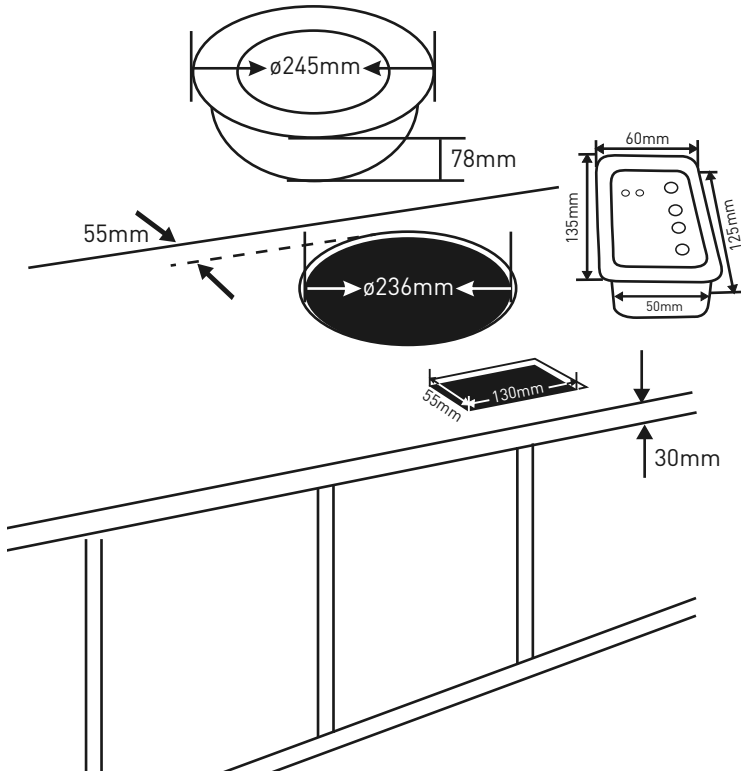

FineDine

3

239551:

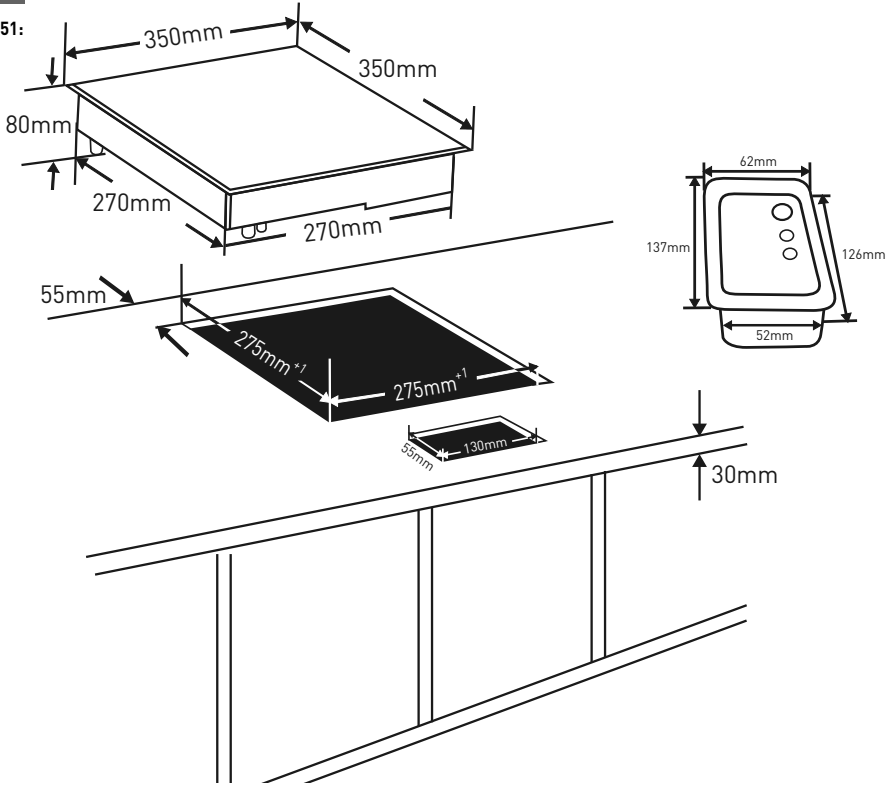

4

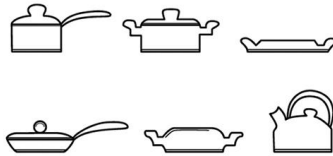

5



GB: Technical specifications / DE: Technische Angaben / NL: Technische gegevens / PL: Dane techniczne / FR: Données techniques / IT: Parametri di base / RO: Parametrii de bază / GR: Βασικές παράμετροι / HR: Tehnički podaci / CZ: Technická specifikace / HU: Műszaki adatok / UA: Технічні характеристики / EE: Tehnilised andmed / LV: Tehniskās specifikācijas / LT: Techninės specifikacijos / PT: Especificações técnicas / ES: Especificaciones técnicas / SK: Technické špecifikácie / DK: Tekniske specifikationer / FI: Tekniset tiedot / NO: Tekniske spesifikasjoner / SI: Tehnične specifikacije / SE: Tekniska specifikationer / BG: Технически спецификации / RU: Технические данные

A	239193	239551
B	220-240V- 50Hz / 220-240B ~ 50Гц	
C	800W / Вт	1000W / Вт
D		
E	1 ~ 10 (level 1 is the lowest and level 10 is the highest)	
F	Glass ceramic	
G	15kg / кг	
H	137x61x(H)32mm/мм	
I	Ø245x(H)78mm/мм	350x350x(H)80mm/мм
J	Ø236mm/мм	290x290mm/мм
K	55x130mm/мм	

A: GB: Item no. / DE: Art.-Nr. / NL: Artikelnr. / PL: Nr pozycji / FR: N° d'article / IT: N. articolo / RO: Nr. articolului / GR: Αρ. είδους / HR: Broj stavke / CZ: Položka č. / HU: Cikkszám / UA: Номер елемента / EE: Artikli nr / LV: Vienums Nr. / LT: Prekės Nr. / PT: Item n.o. / ES: N.o de artículo / SK: Č. položky / DK: Varenr. / FI: Kohteen nro / NO: Varenr. / SI: Št. izdelka / SE: Art.nr / BG: Номер на елемент / RU: Номер позиции

B: GB: Rated voltage and frequency / DE: Nennspannung und Frequenz / NL: Nominale spanning en frequentie / PL: Znamionowe napięcie i częstotliwość / FR: Tension et fréquence nominales / IT: Tensione e frequenza nominali / RO: Tensiune nominală și frecvență / GR: Ονομαστική τάση και συχνότητα / HR: Nazivni napon i frekvencija / CZ: Jmenovité napětí a frekvence / HU: Névleges feszültség és frekvencia / UA: Номінальна напруга та частота / EE: Nimipinge ja -sagedus / LV: Nominālais spriegums un frekvence / LT: Vardinė įtampa ir dažnis / PT: Tensão e frequência nominais / ES: Tensión y frecuencia nominales / SK: Menovité napätie a frekvencia / DK: Nominel spænding og frekvens / FI: Nimellisjännite ja -taajuus / NO: Nominell spenning og frekvens / SI: Nazivna napetost in frekvenca / SE: Märkspänning och frekvens / BG: Номинално напрежение и честота / RU: Номинальное напряжение и частота

C: GB: Rated input power / DE: Nennleistung / NL: Nominale ingangsvermogen / PL: Znamionowa moc wejściowa / FR: Puissance d'entrée nominale / IT: Potenza nominale in ingresso / RO: Putere nominală de intrare / GR: Ονομαστική ισχύς εισόδου / HR: Nazivna ulazna snaga / CZ: Jmenovitý vstupní výkon / HU: Névleges bemeneti teljesítmény / UA: Номінальна вхідна потужність / EE: Nimisisendvõimsus / LV: Nominālā ieejas jauda / LT: Vardinė įėjimo galia / PT: Potência de entrada nominal / ES: Potencia de entrada nominal / SK: Menovitý vstupný výkon / DK: Nominel indgangseffekt / FI: Nimellistuloteho / NO: Nominell inngangseffekt / SI: Nazivna vhodna moč / SE: Märkinneffekt / BG: Номинална входяща мощност / RU: Номинальная входная мощность

D: GB: Protection class (Class) / DE: Schutzklasse (Klasse) / NL: Beschermingsklasse (klasse) / PL: Klasa ochrony (klasa) / FR: Classe de protection (classe) / IT: Classe di protezione (classe) / RO: Clasă de protecție (clasă) / GR: Κλάση προστασίας (κατηγορία) / HR: Klasa zaštite (klasa) / CZ: Třída ochrany (třída) / HU: Védelmi osztály (osztály) / UA: Клас захисту (клас) / EE: Kaitseklass (klass) / LV: Aizsardzības klase (klase) / LT: Apsaugos klasė (klasė) / PT: Classe de proteção (classe) / ES: Clase de protección (clase) / SK: Trieda ochrany (trieda) / DK: Beskyttelsesklasse (klasse) / FI: Suojausluokka (luokka) / NO: Beskyttelsesklasse (klasse) / SI: Razred zaštite (razred) / SE: Skyddsklass (klass) / BG: Клас на защита (Клас) / RU: Класс защиты (класс)

E: GB: Power settings: 1 ~ 10 (level 1 is the lowest and level 10 is the highest) / DE: Leistungseinstellungen: 1 ~ 10 (Stufe 1 ist die niedrigste und Stufe 10 ist die höchste) / NL: Stroominstellingen: 1 ~ 10 (niveau 1 is het laagste en niveau 10 is het hoogste) / PL: Ustawienia zasilania: 1 ~ 10 (poziom 1 to najniższy, a poziom 10 to najwyższy) / FR: Paramètres d'alimentation: 1 à 10 (le niveau 1 est le plus bas et le niveau 10 est le plus élevé) / IT: Impostazioni di alimentazione: 1 ~ 10 (il livello 1 è il più basso e il livello 10 il più alto) / RO: Setări alimentare: 1 ~ 10 (nivelul 1 este cel mai scăzut și nivelul 10 este cel mai ridicat) / GR: Ρυθμίσεις ισχύος: 1 ~ 10 (το επίπεδο 1 είναι το χαμηλότερο και το επίπεδο 10 είναι το υψηλότερο) / HR: postavke napajanja: 1 ~ 10 (razina 1 je najniža, a razina 10 najviša) / CZ: Nastavení výkonu: 1 ~ 10 (úroveň 1 je nejnižší a úroveň 10 nejvyšší) / HU: Árambeállítások: 11 ~ 10 (az 1 szint a legalacsonyabb, a 10. szint a legmagasabb) / UA: Налаштування потужності: 1 ~ 10 (рівень 1 є найнижчим, а рівень 10 — найвищим) / EE: Toitesätted: 1 ~ 10 (1. tase on madalaim ja 10. tase kõrgeim) / LV: barošanas iestatījumi: 1 ~ 10 (1. līmenis ir viszemākais, un 10. līmenis ir visaugstākais) / LT: maitinimo nuostatos: 1 ~ 10 (1 lygis yra žemiausias, o 10 lygis yra aukščiausias) / PT: Definições de alimentação: 1 ~ 10 (o nível 1 é o mais baixo e o nível 10 é o mais alto) / ES: Ajustes de potencia: 1 ~ 10 (el nivel 1 es el más bajo y el nivel 10 es el más alto) / SK: Nastavenia výkonu: 1 ~ 10 (úroveň 1 je najnižšia a úroveň 10 je najvyššia) / DK: Strømindsstillinger: 1 ~ 10 (niveau 1 er det laveste, og niveau 10 er det højeste) / FI: Virta-asetukset: 1 ~ 10 (taso 1 on alhaisin ja taso 10 on korkein) / NO: Strømninstillinger: 1 ~ 10 (nivå 1 er det laveste og nivå 10 er det høyeste) / SL: Nastavitve moči: 1 ~ 10 (stopnja 1 je najnižja in stopnja 10 je najvišja) / SE: Effektnställningar: 1 ~ 10 (nivå 1 är den lägsta och nivå 10 är den högsta) / BG: Настройки на мощността: 1 ~ 10 (ниво 1 е най-ниското, а ниво 10 е най-високото) / RU: Настройки мощности: 1 ~ 10 (уровень 1 — самый низкий, а уровень 10 — самый высокий)

F: GB:Hob surface material: Glass ceramic / DE: Material d er Spulenoberfläche: Glaskeramik / NL: Materiaal kookplaatoppervlak: Glaskeramiek / PL: Materiał powierzchni płyty grzejnej: Ceramika szklana / FR: Matériau de surface de la table de cuisson : Céramique de verre / IT: Materiale della superficie del piano di cottura: Ceramica di vetro / RO: Material pentru suprafața plitei: Ceramică din sticlă / GR: Υαλό επιφάνειας εστίας: Γυάλινη κεραμική / HR: Hob površinski materijal: Staklokeramika / CZ: Povrchový materiál varné desky: Skleněná keramika / HU: Főzőfelület anyaga: Üvegekámia / UA: Матеріал поверхні варильної поверхні: Склокераміка / EE: pinna materjal: Klaaskeramika / LV: Novirsmas virsmas materiāls: Stikla keramika / LT: Hob paviršiaus medžiaga: Stiklo keramika / PT: Material da superfície da placa: Cerâmica de vidro / ES: Material de la superficie del gancho: Cerámica de vidrio / SK: Povrchový materiál varného panela: Sklenená keramika / DK: Hoberflademateriale: Glaskeramik / FI: Kiinnityksen pintamateriaali: Keraaminen lasi / NO: Koketoppoverflatemateriale: Glaskeramikk / SI: površinski material ohišja: Steklokeramika / SE: Hob-ytmaterial: Glaskeramik / BG: Материал на повърхността на плочата: Стъклена керамика / RU: Материал поверхности варочной панели: Стеклоянная керамика

G: GB: Maximum loading / DE: Maximale Beladung / NL: Maximale belasting / PL: Maksymalne obciążenie / FR: Charge maximale / IT: Carico massimo / RO: Încărcare maximă / GR: Μέγιστο φόρτωμα / HR: Maksimalno punjenje / CZ: Maximální zatížení / HU: Maximális betöltés / UA: Максимальне завантаження / EE: Maksimaalne laadimine / LV: Maksimāli slodze / LT: Maksimali apkrova / PT: Carregamento máximo / ES: Carga máxima / SK: Maximálne zaťaženie / DK: Maksimal belastning / FI: Suurin kuormitus / NO: Maksimal belastning / SI: Največja obremenitev / SE: Maximal belastning / BG: Максимално зареждане / RU: Максимальная нагрузка

H: GB: Dimension (control box) / DE: Abmessungen (Steuerkasten) / NL: Afmetingen (regelkast) / PL: Wymiar (skrzynka sterownicza) / FR: Dimension (boîtier de commande) / IT: Dimensione (scatola di controllo) / RO: Dimensiune (cașetă de control) / GR: Διαστάσεις (κουτί ελέγχου) / HR: Dimenzije (kontrolna kutija) / CZ: Rozměry (řídící skříň) / HU: Méretek (vezérlődoboz) / UA: Розміри (контрольний блок) / EE: Mõõtmine (juhtkarp) / LV: Izmēri (vadības kārbā) / LT: Matmenys (kontrolės langelis) / PT: Dimensão (caixa de control) / ES: Dimensión (caja de control) / SK: Rozmery (kontrolná skrinka) / DK: Dimension (kontrolboks) / FI: Mitat (ohjausrasia) / NO: Dimensjon (kontrollboks) / SI: Dimenzija (kontrolna škatla) / SE: Dimension (kontrollåda) / BG: Размери (контролна кутия) / RU: Размеры (блок управления)

I: GB: Dimension (main part) / DE: Abmessung (Hauptteil) / NL: Dimensie (hoofdgedeelte) / PL: Wymiar (główna część) / FR: Dimension (partie principale) / IT: Dimensione (parte principale) / RO: Dimensiune (partea principală) / GR: Διαστάσεις (κύριο μέρος) / HR: Dimenzije (glavni dio) / CZ: Rozměry (hlavní část) / HU: Méretek (fő rész) / UA: Розміри (основна частина) / EE: Mõõtmine (peamine osa) / LV: Izmēri (galvenā daļa) / LT: Matmenys (pagrindinė dalis) / PT: Dimensão (parte principal) / ES: Dimensión (pieza principal) / SK: Rozmery (hlavná časť) / DK: Dimension (hoveddel) / FI: Mitat (pääosa) / NO: Dimensjon (hoveddel) / SI: Dimenzija (glavni del) / SE: Dimension (huvuddel) / BG: Размери (основна част) / RU: Размеры (главная часть)

J: GB: Build-in dimensions (main part) / DE: Einbaumaße (Hauptteil) / NL: Inbouwdimensies (hoofdgedeelte) / PL: Wymiary wbudowane (część główna) / FR: Dimensions intégrées (partie principale) / IT: Dimensioni incorporate (parte principale) / RO: Dimensiuni încorporate (piesa principală) / GR: Διαστάσεις εντοιχισμού (κύριο εξάρτημα) / HR: Ugrađene dimenzije (glavni dio) / CZ: Rozměry vestavby (hlavní část) / HU: Beépítési méretek (fő rész) / UA: Розміри вбудовування (основна частина) / EE: Sisseehitatud mõõtmised (peaosas) / LV: Iebūvēšanas izmēri (galvenā daļa) / LT: Įmontuojami matmenys (pagrindinė dalis) / PT: Dimensões incorporadas (peça principal) / ES: Dimensiones integradas (pieza principal) / SK: Vstavané rozmery (hlavná časť) / DK: Indbyggede dimensioner (hoveddel) / FI: Sisäänrakennetut mitat (pääosa) / NO: Innebygde dimensjoner (hoveddel) / SI: Vgrajene dimenzije (glavni del) / SE: Inbyggda mått (huvuddel) / BG: Размери за вграждане (основна част) / RU: Встроенные размеры (основная часть)

K: GB: Build-in dimensions (control box) / DE: Einbaumaße (Steuerkasten) / NL: Inbouwafmetingen (regelkast) / PL: Wymiary wbudowane (skrzynka sterownicza) / FR: Dimensions intégrées (boîtier de commande) / IT: Dimensioni incorporate (scatola di controllo) / RO: Dimensiuni încorporate (cutie de comandă) / GR: Διαστάσεις εντοιχισμού (κουτί ελέγχου) / HR: Dimenzije ugrađnje (upravljačka kutija) / CZ: Rozměry vestavby (řídící skříň) / HU: Beépítési méretek (vezérlődoboz) / UA: Розміри вбудовування (контрольний блок) / EE: Sisseehitatud mõõtmised (juhtkarp) / LV: Iebūvēti izmēri (vadības kārbā) / LT: Įmontuojami matmenys (valdymo dėžutė) / PT: Dimensões incorporadas (caixa de control) / ES: Dimensiones integradas (caja de control) / SK: Vstavané

rozmary (ovládacia skrinka) / DK: Indbyggede dimensioner (kontrolboks) / FI: Sisäänrakennetut mitat (ohjausrasia) / NO: Innebygge dimensjoner (kontrollboks) / SI: Vgrajene dimenzije (kontrolna škatla) / SE: Inbyggda mått (kontrollbox) / BG: Размери за вграждане (контролна кутия) / RU: Встроенные размеры (блок управления)

GB: Remark: Technical specification is subjected to change without prior notification.
DE: Anmerkung: Die technische Spezifikation kann ohne vorherige Ankündigung geändert werden.
NL: Opmerking: De technische specificatie zijn onderworpen aan wijzigingen zonder voorafgaande kennisgeving.
PL: Uwaga: Specyfikacja techniczna może zostać zmieniona bez powiadomienia.
FR: Remarque: La spécification technique peut être modifiée sans notification préalable.
IT: Osservazione: Le specifiche tecniche sono soggette a modifiche senza preavviso.
RO: Observație: Specificația tehnică se poate modifica fără notificare prealabilă.
GR: Σημείωση: Οι τεχνικές προδιαγραφές μπορούν να αλλάξουν χωρίς προειδοποίηση.
HR: Napomena: Tehničke specifikacije podložne su promjenama bez prethodne obavijesti.
CZ: Poznámka: Technická specifikace se může změnit bez předchozího upozornění.
HU: Megjegyzés: A műszaki adatok előzetes értesítés nélkül változhatnak.
UA: Зауваження: Технічні характеристики можуть змінюватися без попереднього повідомлення.
EE: Märkus: Tehnilisi andmeid võidakse muuta ilma eelneva teavitamiseta.
LV: Piezīme: Tehniskās specifikācijas var tikt mainītas bez iepriekšēja brīdinājuma.
LT: Pastaba: Techninė specifikacija gali būti keičiama be išankstinio įspėjimo.
PT: Observação: As especificações técnicas estão sujeitas a alterações sem notificação prévia.
ES: Observación: Las especificaciones técnicas están sujetas a cambios sin previo aviso.
SK: Poznámka: Technické špecifikácie podliehajú zmenám bez predchádzajúceho oznámenia.
DK: Bemærkning: Tekniske specifikationer kan ændres uden forudgående varsel.
FI: Huomautus: Teknisiä tietoja voidaan muuttaa ilman ennakoilmoitusta.
NO: Merknad: Teknisk spesifikasjon kan endres uten forhåndsvarsel.
SI: Opomba: Tehnične specifikacije se lahko spremenijo brez predhodnega obvestila.
SE: Anmärkning: Tekniska specifikationer kan ändras utan föregående meddelande.
BG: Забележка: Техническите спецификации подлежат на промяна без предварително уведомление.
RU: Примечание. Технические характеристики могут быть изменены без предварительного уведомления.

Dear Customer,

Thank you for purchasing this Fine Dine appliance. Read this user manual carefully, paying particular attention to the safety regulations outlined below, before installing and using this appliance for the first time.



Safety instructions

- Only use the appliance for the intended purpose it was designed for, as described in this manual.
- The manufacturer is not liable for any damage caused by incorrect operation and improper use.
-  **DANGER! RISK OF ELECTRIC SHOCK!** Do not attempt to repair the appliance by yourself. Do not immerse the electrical parts of the appliance in water or other liquids. Never hold the appliance under running water.
- **NEVER USE A DAMAGED APPLIANCE!** Check the electrical connections and cord regularly for any damage. When damaged, disconnect the appliance from the power supply. Any repairs should only be carried out by a supplier or qualified person to avoid danger or injury.
- **WARNING!** When positioning the appliance, route the power cable safely if necessary to avoid unintentional pulling, being damaged, coming into contact with the heating surface, or causing a tripping hazard.
- **WARNING!** As long as the plug is in the socket the appliance is connected to the power supply.
- **WARNING!** ALWAYS switch off the appliance before disconnecting from the power supply, cleaning, maintenance or storage.
- Only connect the appliance to an electrical outlet with the voltage and frequency mentioned on the appliance label.
- Do not touch the plug/electrical connections with wet or damp hands.
- Keep the appliance and electrical plug/connections away from water and other liquids. If the appliance falls into water, remove the power supply connections immediately. Do not use the appliance until it has been checked by a certified technician. Failure to follow these instructions will cause life threatening risks.
- Connect the power supply into an easily accessible electrical outlet so you can disconnect the appliance immediately in case of emergency.
- Make sure the cord does not come in contact with sharp or hot objects and keep it away from open fire. Never pull the power cord to unplug it from the socket, always pull the plug instead.
- Never carry the appliance by its cord.
- Never try to open the housing of the appliance yourself.
- Do not insert objects into the housing of the appliance.
- Never leave the appliance unattended during use.
- This appliance should be operated by trained personnel in kitchen of the restaurant, canteens or bar staff, etc.
- This appliance should not be operated by persons with reduced physical, sensory or mental capabilities, or persons that have a lack of experience and knowledge.
- This appliance should, under any circumstances, not be used by children.
- Keep the appliance and its electrical connections out of reach

of children.

- Never use accessories or any extra devices other than those supplied with the appliance or recommended by the manufacturer. Failure to do so could pose a safety risk to the user and could damage the appliance. Only use original parts and accessories.
- Do not operate this appliance by means of an external timer or remote-control system.
- Do not place the appliance on a heating object (gasoline, electric, charcoal cooker, etc.).
- Do not cover the appliance in operation.
- Do not place any objects on top of the appliance.
- Do not use the appliance near any open flames, explosive or flammable materials. Always operate the appliance on a horizontal, stable, clean, heat-resistant and dry surface.
- The appliance is not suitable for installation in an area where a water jet could be used.
- Leave a space of at least 20 cm around the appliance for ventilation during use.
- **WARNING!** Keep all ventilation openings on the appliance free from obstruction.

Special safety instructions

-  **CAUTION! RISK OF BURNS! HOT SURFACES!** The temperature of the accessible surfaces could be very high during use. Touch only the control panel, handles, switches, timer control knobs or temperature control knobs.
- If the supply cord is damaged, it must be replaced by the manufacturer, its service agent or similarly qualified persons in order to avoid a hazard.
- **WARNING!** Fat and oil become very hot during operation. Be aware of this.
- Only use the cookware of the recommended type and size recommended. (See ==> Suitable cooking equipment).
- Metallic objects such as knives, forks, spoons and lids should not be placed on the heating plate since they can get hot.
- Do not install the appliance near objects and appliances that may be affected by a magnetic field, like, e.g. TVs, radios, bank cards and credit cards.
- **WARNING!** If the heating surface is cracked or damaged, switch off the appliance to avoid the possibility of electric shock.
- Do not place aluminum foil and plastic vessels on hot surfaces.
- The surfaces are not to be used for storage.
- When operating the appliance, be aware that rings, watches or similar objects worn by the user may become hot when they are too close to the heating surface.
- Make sure that the appliance is not installed near water vapour or greasy vapours. The fan of the appliance will absorb these vapours, causing the appliance to accumulate grease or moisture. This may result in a short circuit in the appliance. Clean the grease filter regularly.
- Do not place empty cookware on the appliance during operation as this may damage the cookware and result in serious damage to the appliance.
-  This appliance is classified as protection class II.

Intended use

- This appliance is intended to be used in household and similar applications such as:
 - staff kitchen areas in shops, offices and others working environment;
 - farm houses;
 - by clients in hotels, motels and other residential type environment;
 - bed and breakfast type environment.
- The appliance is designed for keeping food warm in suitable chafing dishes or directly via suitable cookware. Any other use may lead to damage of the appliance or personal injury.
- Operating the appliance for any other purpose shall be deemed a misuse of the device. The user shall be solely liable for improper use of the device.

Control panel

(Fig.1 on page 3)

- ON / OFF button: Press and hold to switch ON the appliance
- Decrease / Increase power level (Range: 1 ~ 10, level 1 is the lowest and level 10 is the highest)
- Digital display : Showing ON / Standby mode and power level

Preparation before use

- Remove all protective packaging and wrapping.
- Check that the device is in good condition and with all accessories. In case of incomplete or damaged delivery, please contact the supplier immediately. In this case, do not use the device.
- Clean the accessories and the appliance before use (See ==> Cleaning & Maintenance).
- Make sure the appliance is completely dry.
- Place the appliance on a horizontal, stable and heat resistant surface that is safe against water splashes.
- Keep the packaging if you intend to store your appliance in the future.
- Keep the user manual for future reference.

NOTE! Due to manufacturing residues, the appliance may emit a light odor during the first few uses. This is normal and does not indicate any defect or hazard. Make sure the appliance is well ventilated.

Installation guideline

- 239193: Fig.2 on page 3
- 239551: Fig.3 on page 4

Suitable cooking equipment

	Suitable	Not suitable
Bottom of cookware	Flat bottom (Fig.4 on page 4)	Curved, uneven, rounded bottom (Fig.5 on page 4)
Material	Cookware with iron, cast iron, magnetic stainless steel or enamelled iron bottom.	Cookware with ceramic, glass, copper, bronze, or aluminium bottom.
Diameter of the bottom	Between 12 cm and 20 cm.	Less than 12 cm or more than 20 cm.
Type of cookware	Cookware with a bottom thickness over 1.5 mm.	Completely closed containers or cans.

Note: Only use pots and pans that are suitable for induction. Using a pan or pot that's not suitable for induction cooking may damage the appliance.

Recommend to use the temperature mode (if included) for cast iron material of cooking equipment to avoid overheated.

Operating instructions

- Place a suitable pan or pot at the centre of the heating surface of the appliance. [See ==> Suitable cooking equipment].
Note: Do not place empty cookware as this may damage the cookware.
- Then, connect the cord of the control box with the induction plate.
- Connect the power plug to a suitable electrical socket.
- "- -" will be shown on the digital display and ON indicator light up. The appliance is in STANDBY mode now.
- Press and hold ON / OFF button for 1 ~ 2 seconds to start operation. **ON** will be displayed on.
- Set the power level by pressing increase or decrease button. (Power level range: 1 ~ 10).
- Now, the appliance starts cooking operation. The set power level will be shown on the digital display during operation.
- After finishing, press the ON / OFF button to switch the appliance to STANDBY mode. And "- -" will be shown on the digital display.

Note:

- After an extended period of operation, the cooling fan can keep running after placing the appliance in STANDBY mode. This is normal, wait until the cooling fan stops running before disconnecting the power supply.
- The heating surface is hot after use, even after switching the appliance to STANDBY mode. Please wait until the appliance is completely cooled down before touching or cleaning.
- If during operation the cooking equipment is removed or not placed the machine will 'Beep', and shut itself OFF within 1 minute.

Cleaning & maintenance

- ATTENTION!** Always disconnect the appliance from the power supply and cool down before storage, cleaning & maintenance.
- Do not use water jet or steam cleaner for cleaning and do not push the appliance under the water as the parts will get wet and electric shock might be resulted.
- If the appliance is not kept in a good state of cleanliness, this can adversely affect the life of the appliance and result in a dangerous situation.
- Food residues should be regularly cleaned and removed from the appliance. If the appliance is not cleaned properly, it will reduce its lifespan and may result in a dangerous condition during use.

Cleaning

- Clean the cooled exterior surface with a cloth or sponge slightly dampened with a mild soap solution.
- For reasons of hygiene, the appliance should be cleaned before and after use.
- Avoid water contacting the electrical components.
- Never immerse the appliance in water or other liquids.

- Never use aggressive cleaning agents, abrasive sponges, or cleaning agents containing chlorine. Do not use steel wool, metallic utensils, or any sharp or pointed objects for cleaning. Do not use petrol or solvents!
- No parts are dishwasher safe.

Maintenance

- Check the operation of the appliance regularly to prevent serious accidents.
- If you see that the appliance is not working properly or that there is a problem, stop using it, switch it off and contact the supplier.
- All maintenance, installation and repair work must be carried out by specialised and authorised technicians, or recommended by the manufacturer.

Transportation and Storage

- Before storage, always make sure that the appliance has been disconnected from the power supply and completely cooled down.
- Store the appliance in a cool, clean and dry place.
- Never place heavy objects on the appliance as this could damage it.
- Do not move the appliance while it is under operation. Disconnect the appliance from power supply when moving and hold it at the bottom.

Troubleshooting

If the appliance does not function properly, please check the below table for the solution. If you are still unable to solve the problem, please contact the supplier/service provider.

Problems	Possible cause	Possible solution
The appliance does not switch ON.	<ul style="list-style-type: none"> - Power connections are not connected properly with the power grid. - ON / OFF button is not pressed. 	<ul style="list-style-type: none"> - Check the power plug to make sure it is connected properly. - Press and hold ON / OFF button to switch the appliance ON.
Cooling fan is operating even after the appliance is switched to OFF mode.	<ul style="list-style-type: none"> - This is normal. The cooling fan continues running in Standby mode for some time to cool down all internal elements. 	<ul style="list-style-type: none"> - Wait until the cooling fan stops rotating.

Error code identification

Error codes	Possible cause	Possible solution
E1	The temperature of the appliance is too high	Unplug the appliance, remove the cookware, wait until the appliance is completely cool down.
	Cooling fan defective	Contact the supplier.
E2	The temperature of the cookware is too high. Possibly, the cookware becomes empty and appliance will shut down for protection.	Unplug the appliance, remove the cookware, wait until the appliance is completely cool down.
	Damage of temperature sensor	Contact the supplier
E3	The supply voltage is abnormal. (Supply voltage is too high or too low)	Make sure that the appliance is connected to a suitable electrical power supply.

Warranty

Any defect affecting the functionality of the appliance which becomes apparent within one year after purchase will be repaired by free repair or replacement provided the appliance has been used and maintained in accordance with the instructions and has not been abused or misused in any way. Your statutory rights are not affected. If the appliance is claimed under warranty, state where and when it was purchased and include proof of purchase [e.g. receipt].

In line with our policy of continuous product development we reserve the right to change the product, packaging and documentation specifications without notice.

Discarding & Environment



When decommissioning the appliance, the product must not be disposed of with other household waste. Instead, it is your responsibility to dispose to your waste equipment by handing it over to a designated collection point. Failure to follow this rule may be penalized in accordance with applicable regulations on waste disposal. The separate collection and recycling of your waste equipment at the time of disposal will help conserve natural resources and ensure that it is recycled in a manner that protects human health and the environment.

For more information about where you can drop off your waste for recycling, please contact your local waste collection company. The manufacturers and importers do not take responsibility for recycling, treatment and ecological disposal, either directly or through a public system.

Sehr geehrter Kunde,

Vielen Dank, dass Sie dieses Fine Dine Gerät gekauft haben. Lesen Sie dieses Benutzerhandbuch sorgfältig durch und achten Sie dabei besonders auf die unten aufgeführten Sicherheitsvorschriften, bevor Sie dieses Gerät zum ersten Mal installieren und verwenden.

Sicherheitshinweise

- Verwenden Sie das Gerät nur für den vorgesehenen Zweck, wie in diesem Handbuch beschrieben.
- Der Hersteller haftet nicht für Schäden, die durch unsachgemäßen Betrieb und unsachgemäßen Gebrauch verursacht werden.
-  **GEFAHR! STROMSCHLAGGEFAHR!** Versuchen Sie nicht, das Gerät selbst zu reparieren. Tauchen Sie die elektrischen Teile des Geräts nicht in Wasser oder andere Flüssigkeiten. Halten Sie das Gerät niemals unter fließendem Wasser.
- **VERWENDEN SIE NIEMALS EIN BESCHÄDIGTES GERÄT!** Überprüfen Sie die elektrischen Anschlüsse und das Kabel regelmäßig auf Schäden. Wenn das Gerät beschädigt ist, trennen Sie es von der Stromversorgung. Alle Reparaturen sollten nur von einem Lieferanten oder einer qualifizierten Person durchgeführt werden, um Gefahren oder Verletzungen zu vermeiden.
- **WARNUNG!** Verlegen Sie das Netzkabel bei der Positionierung des Geräts bei Bedarf sicher, um unbeabsichtigtes Ziehen, Beschädigungen, Kontakt mit der Heizfläche oder Stolpergefahr zu vermeiden.
- **WARNUNG!** Solange sich der Stecker in der Steckdose befindet, ist das Gerät an die Stromversorgung angeschlossen.
- **WARNUNG!** Schalten Sie das Gerät STETS aus, bevor Sie es von der Stromversorgung trennen, reinigen, warten oder lagern.
- Schließen Sie das Gerät nur mit der auf dem Geräteetikett angegebenen Spannung und Frequenz an eine Steckdose an.
- Die Stecker-/Elektroanschlüsse nicht mit nassen oder feuchten Händen berühren.
- Halten Sie das Gerät und die elektrischen Stecker/Anschlüsse von Wasser und anderen Flüssigkeiten fern. Wenn das Gerät in Wasser fällt, entfernen Sie sofort die Netzanschlüsse. Verwenden Sie das Gerät erst, wenn es von einem zertifizierten Techniker überprüft wurde. Die Nichtbeachtung dieser Anweisungen führt zu lebensbedrohlichen Risiken.
- Schließen Sie das Netzteil an eine leicht zugängliche Steckdose an, damit Sie das Gerät im Notfall sofort trennen können.
- Stellen Sie sicher, dass das Kabel nicht mit scharfen oder heißen Gegenständen in Kontakt kommt und halten Sie es von offenen Bränden fern. Ziehen Sie niemals das Netzkabel, um es aus der Steckdose zu ziehen, sondern ziehen Sie immer den Stecker.
- Tragen Sie das Gerät niemals am Kabel.
- Versuchen Sie niemals, das Gehäuse des Geräts selbst zu öffnen.
- Führen Sie keine Gegenstände in das Gehäuse des Geräts ein.
- Lassen Sie das Gerät während des Betriebs niemals unbeaufsichtigt.

- Dieses Gerät sollte von geschultem Personal in der Küche des Restaurants, Kantinen oder Barpersonal usw. bedient werden.
- Dieses Gerät darf nicht von Personen mit eingeschränkten physischen, sensorischen oder geistigen Fähigkeiten oder Personen mit mangelnder Erfahrung und Kenntnis betrieben werden.
- Dieses Gerät darf unter keinen Umständen von Kindern verwendet werden.
- Bewahren Sie das Gerät und seine elektrischen Anschlüsse für Kinder unzugänglich auf.
- Verwenden Sie niemals anderes Zubehör oder andere Geräte als das mit dem Gerät gelieferte oder vom Hersteller empfohlene. Andernfalls könnte ein Sicherheitsrisiko für den Benutzer bestehen und das Gerät beschädigt werden. Verwenden Sie nur Originalteile und Zubehör.
- Betreiben Sie dieses Gerät nicht mit einem externen Timer oder einer Fernbedienung.
- Stellen Sie das Gerät nicht auf ein Heizobjekt (Benzin, Elektro, Holzkohle usw.).
- Decken Sie das Gerät nicht im Betrieb ab.
- Stellen Sie keine Gegenstände auf das Gerät.
- Verwenden Sie das Gerät nicht in der Nähe von offenen Flammen, explosiven oder brennbaren Materialien. Betreiben Sie das Gerät immer auf einer horizontalen, stabilen, sauberen, hitzebeständigen und trockenen Oberfläche.
- Das Gerät ist nicht für die Installation in einem Bereich geeignet, in dem ein Wasserstrahl verwendet werden könnte.
- Lassen Sie während des Gebrauchs mindestens 20 cm um das Gerät herum Platz für die Belüftung.
- **WARNUNG!** Halten Sie alle Lüftungsöffnungen am Gerät frei von Hindernissen.

Besondere Sicherheitshinweise

-  **VORSICHT! VERBRENNUNGSGEFAHR! HEIßE OBERFLÄCHEN!** Die Temperatur der zugänglichen Oberflächen könnte während des Gebrauchs sehr hoch sein. Berühren Sie nur das Bedienfeld, die Griffe, Schalter, Timer-Regler oder Temperaturregler.
- Wenn das Netzkabel beschädigt ist, muss es vom Hersteller, seinem Kundendienst oder ähnlich qualifizierten Personen ersetzt werden, um eine Gefahr zu vermeiden.
- **WARNUNG!** Fett und Öl werden während des Betriebs sehr heiß. Hüten Sie sich davor.
- Verwenden Sie nur das Kochgeschirr der empfohlenen Art und Größe. (Siehe ==> Geeignete Kochgeräte).
- Metallische Gegenstände wie Messer, Gabeln, Löffel und Deckel sollten nicht auf die Heizplatte gelegt werden, da sie heiß werden können.
- Installieren Sie das Gerät nicht in der Nähe von Objekten und Geräten, die von einem Magnetfeld betroffen sein können, wie z. B. Fernseher, Radios, Bankkarten und Kreditkarten.
- **WARNUNG!** Wenn die Heizfläche rissig oder beschädigt ist, schalten Sie das Gerät aus, um Stromschlag zu vermeiden.
- Stellen Sie keine Aluminiumfolien- und Kunststoffbehälter auf heiße Oberflächen.
- Die Oberflächen dürfen nicht zur Lagerung verwendet werden.
- Achten Sie beim Betrieb des Geräts darauf, dass Ringe, Uhren oder ähnliche Gegenstände, die vom Benutzer getragen

werden, heiß werden können, wenn sie sich zu nahe an der Heizfläche befinden.

- Stellen Sie sicher, dass das Gerät nicht in der Nähe von Wasserdampf oder fettigen Dämpfen installiert ist. Der Ventilator des Geräts absorbiert diese Dämpfe, was dazu führt, dass das Gerät Fett oder Feuchtigkeit ansammelt. Dies kann zu einem Kurzschluss im Gerät führen. Reinigen Sie den Fettfilter regelmäßig.
- Stellen Sie während des Betriebs kein leeres Kochgeschirr auf das Gerät, da dies das Kochgeschirr beschädigen und zu schweren Schäden am Gerät führen kann.



Dieses Gerät ist als Schutzklasse II klassifiziert.

Verwendungszweck

- Dieses Gerät ist für den Gebrauch in Haushalten und ähnlichen Anwendungen vorgesehen, wie z. B.:
 - Personalküchenbereiche in Geschäften, Büros und anderen Arbeitsumgebungen;
 - Bauernhäuser;
 - von Kunden in Hotels, Motels und anderen Wohnumgebungen;
 - Umgebung mit Frühstück.
- Das Gerät ist dafür ausgelegt, Speisen in geeigneten Scheuergerichten oder direkt über geeignetes Kochgeschirr warm zu halten. Jede andere Verwendung kann zu Schäden am Gerät oder Verletzungen führen.
- Der Betrieb des Geräts für andere Zwecke gilt als Missbrauch des Geräts. Der Benutzer haftet allein für die unsachgemäße Verwendung des Geräts.

Installation der Erdung

Dieses Gerät ist als **Schutzklasse I** eingestuft und muss an eine Schutzerde angeschlossen werden. Die Erdung verringert das Risiko eines Stromschlags, indem ein Escape-Wire für den elektrischen Strom bereitgestellt wird.

Dieses Gerät ist mit einem Netzkabel mit Erdungsstecker oder elektrischen Anschlüssen mit Erdungsdraht ausgestattet. Die Anschlüsse müssen ordnungsgemäß installiert und geerdet sein.

Bedienfeld

(Abb. 1 auf Seite 3)

1. EIN/AUS-Taste: Halten Sie diese Taste gedrückt, um das Gerät einzuschalten
2. Leistungspegel verringern/erhöhen [Bereich: 1 ~ 10, Stufe 1 ist der niedrigste und Stufe 10 ist der höchste]
3. Digitale Anzeige: Anzeigen des EIN-/Standby-Modus und des Leistungspegels

Vorbereitung vor Verwendung

- Entfernen Sie alle Schutzverpackungen und Verpackungen.
- Überprüfen Sie, ob das Gerät in gutem Zustand ist und mit allen Zubehörteilen. Bei unvollständiger oder beschädigter Lieferung wenden Sie sich bitte umgehend an den Lieferanten. Verwenden Sie das Gerät in diesem Fall nicht.
- Reinigen Sie das Zubehör und das Gerät vor dem Gebrauch (siehe ==> Reinigung und Wartung).
- Stellen Sie sicher, dass das Gerät vollständig trocken ist.

- Stellen Sie das Gerät auf eine horizontale, stabile und hitzebeständige Oberfläche, die vor Wasserspritzern geschützt ist.
- Bewahren Sie die Verpackung auf, wenn Sie Ihr Gerät in Zukunft lagern möchten.
- Bewahren Sie das Benutzerhandbuch für zukünftige Referenzzwecke auf.

HINWEIS! Aufgrund von Produktionsrückständen kann das Gerät bei den ersten Anwendungen einen leichten Geruch abgeben. Dies ist normal und weist nicht auf einen Defekt oder eine Gefahr hin. Stellen Sie sicher, dass das Gerät gut belüftet ist.

Installationsrichtlinie

- 239193: Abb.2 auf Seite 3
- 239551: Abb.3 auf Seite 4

Geeignete Kochgeräte

	Geeignet	Nicht geeignet
Unterseite des Kochgeschirrs	Flacher Boden (Abb. 4 auf Seite 4)	Gebogener, unebener, abgerundeter Boden (Abb. 5 auf Seite 4)
Material	Kochgeschirr mit Eisen, Gusseisen, magnetischem Edelstahl oder emailliertem Eisenboden.	Kochgeschirr mit Keramik-, Glas-, Kupfer-, Bronze- oder Aluminiumboden.
Durchmesser des Bodens	Zwischen 12 cm und 20 cm.	Weniger als 12 cm oder mehr als 20 cm.
Art des Kochgeschirrs	Kochgeschirr mit einer Bodendicke über 1,5 mm.	Vollständig verschlossene Behälter oder Dosen.

Hinweis: Verwenden Sie nur Töpfe und Pfannen, die für die Induktion geeignet sind.

Die Verwendung einer Pfanne oder eines Topfes, die/der nicht zum Induktionskochen geeignet ist, kann das Gerät beschädigen.

Es wird empfohlen, den Temperaturmodus (falls enthalten) für Gusseisenmaterial von Kochgeräten zu verwenden, um eine Überhitzung zu vermeiden.

Bedienungsanleitung

- Stellen Sie eine geeignete Pfanne oder einen geeigneten Topf in die Mitte der Heizfläche des Geräts. (Siehe ==> Geeignete Kochgeräte).
- Hinweis: Stellen Sie kein leeres Kochgeschirr auf, da dies das Kochgeschirr beschädigen kann.
- Schließen Sie dann das Kabel der Steuerbox an die Induktionsplatte an.
- Schließen Sie den Netzstecker an eine geeignete Steckdose an.
- „- -“ wird auf dem Digitaldisplay angezeigt und die Anzeige leuchtet auf. Das Gerät befindet sich jetzt im STANDBY-Modus.
- Halten Sie die EIN/AUS-Taste 1 bis 2 Sekunden lang gedrückt, um den Betrieb zu starten. **ON** wird angezeigt.
- Stellen Sie die Leistungsstufe ein, indem Sie die Taste Erhöhen oder Verringern drücken. (Leistungsbereich: 1 ~ 10).
- Das Gerät beginnt nun mit dem Garvorgang. Die eingestellte

Leistungsstufe wird während des Betriebs auf dem Digitaldisplay angezeigt.

- Drücken Sie nach Abschluss die EIN/AUS-Taste, um das Gerät in den STANDBY-Modus zu schalten. Und auf dem Digitaldisplay wird „-“ angezeigt.

Hinweis:

- 1). Nach längerem Betrieb kann der Kühllüfter weiterlaufen, nachdem das Gerät in den STANDBY-Modus geschaltet wurde. Dies ist normal. Warten Sie, bis der Kühllüfter nicht mehr läuft, bevor Sie die Stromversorgung trennen.
- 2). Die Heizfläche ist nach Gebrauch auch nach dem Umschalten des Gerätes in den STANDBY-Modus heiß. Bitte warten Sie, bis das Gerät vollständig abgekühlt ist, bevor Sie es berühren oder reinigen.
- 3). Wenn die Kochausrüstung während des Betriebs entfernt oder nicht platziert wird, piept die Maschine und schaltet sich innerhalb von 1 Minute aus.

Reinigung und Wartung

- **AUFMERKSAMKEIT!** Trennen Sie das Gerät immer von der Stromversorgung und kühlen Sie es vor Lagerung, Reinigung und Wartung ab.
- Verwenden Sie für die Reinigung keinen Wasserstrahl oder Dampfreiniger und schieben Sie das Gerät nicht unter das Wasser, da die Teile nass werden und es zu Stromschlägen kommen kann.
- Wenn das Gerät nicht in einem guten Sauberkeitszustand gehalten wird, kann dies die Lebensdauer des Geräts beeinträchtigen und zu einer gefährlichen Situation führen.
- Speisereste sollten regelmäßig gereinigt und aus dem Gerät entfernt werden. Wenn das Gerät nicht ordnungsgemäß gereinigt wird, verkürzt es seine Lebensdauer und kann während des Gebrauchs zu einem gefährlichen Zustand führen.

Reinigung

- Reinigen Sie die gekühlte Außenfläche mit einem leicht mit einer milden Seifenlösung angefeuchteten Tuch oder Schwamm.
- Aus Hygienegründen sollte das Gerät vor und nach dem Gebrauch gereinigt werden.
- Vermeiden Sie den Kontakt von Wasser mit den elektrischen Komponenten.
- Tauchen Sie das Gerät niemals in Wasser oder andere Flüssigkeiten.
- Verwenden Sie niemals aggressive Reinigungsmittel, Scheuerschwämme oder chlorhaltige Reinigungsmittel. Verwenden Sie zur Reinigung keine Stahlwolle, Metallutensilien oder scharfe oder spitze Gegenstände. Keine Benzin- oder Lösungsmittel verwenden!
- Keine Teile sind spülmaschinenfest.

Wartung

- Überprüfen Sie regelmäßig den Betrieb des Geräts, um schwere Unfälle zu vermeiden.
- Wenn Sie feststellen, dass das Gerät nicht ordnungsgemäß funktioniert oder ein Problem vorliegt, stellen Sie die Verwendung ein, schalten Sie es aus und wenden Sie sich an den Lieferanten.
- Alle Wartungs-, Installations- und Reparaturarbeiten müssen von spezialisierten und autorisierten Technikern durchgeführt oder vom Hersteller empfohlen werden.

Transport und Lagerung

- Stellen Sie vor der Lagerung immer sicher, dass das Gerät von der Stromversorgung getrennt und vollständig abgekühlt wurde.
- Lagern Sie das Gerät an einem kühlen, sauberen und trockenen Ort.
- Stellen Sie niemals schwere Gegenstände auf das Gerät, da dies das Gerät beschädigen könnte.
- Bewegen Sie das Gerät nicht, während es in Betrieb ist. Trennen Sie das Gerät beim Bewegen von der Stromversorgung und halten Sie es unten.

Fehlerbehebung

Wenn das Gerät nicht richtig funktioniert, sehen Sie sich bitte die folgende Tabelle für die Lösung an. Wenn Sie das Problem immer noch nicht lösen können, wenden Sie sich bitte an den Lieferanten/Dienstleister.

Probleme	Mögliche Ursache	Mögliche Lösung
Das Gerät schaltet sich nicht ein.	<ul style="list-style-type: none"> - Die Stromanschlüsse sind nicht ordnungsgemäß mit dem Stromnetz verbunden. - Taste EIN / AUS wird nicht gedrückt. 	<ul style="list-style-type: none"> - Überprüfen Sie den Netzstecker, um sicherzustellen, dass er richtig angeschlossen ist. - Halten Sie die EIN/AUS-Taste gedrückt, um das Gerät einzuschalten.
Das Kühlgebläse läuft auch nach dem Ausschalten des Geräts.	<ul style="list-style-type: none"> - Das ist normal. Das Kühlgebläse läuft einige Zeit lang im Standby-Modus, um alle internen Elemente abzukühlen. 	<ul style="list-style-type: none"> - Warten Sie, bis sich das Kühlgebläse nicht mehr dreht.

Fehlercode-Identifikation

Fehlercodes	Mögliche Ursache	Mögliche Lösung
E1	Die Temperatur des Geräts ist zu hoch	Ziehen Sie den Netzstecker, nehmen Sie das Kochgeschirr heraus und warten Sie, bis das Gerät vollständig abgekühlt ist.
	Kühlgebläse defekt	Wenden Sie sich an den Lieferanten.
E2	Die Temperatur des Kochgeschirrs ist zu hoch. Möglicherweise wird das Kochgeschirr leer und das Gerät schaltet sich zum Schutz aus.	Ziehen Sie den Netzstecker, nehmen Sie das Kochgeschirr heraus und warten Sie, bis das Gerät vollständig abgekühlt ist.
	Beschädigung des Temperatursensors	Kontaktieren Sie den Lieferanten
E3	Die Versorgungsspannung ist abnormal. (Versorgungsspannung ist zu hoch oder zu niedrig)	Stellen Sie sicher, dass das Gerät an eine geeignete Stromversorgung angeschlossen ist.

Garantie

Defekte, die die Funktionsfähigkeit des Geräts beeinträchtigen und innerhalb eines Jahres nach dem Kauf sichtbar werden, werden durch kostenlose Reparatur oder Ersatz repariert, sofern das Gerät gemäß den Anweisungen verwendet und gewartet wurde und in keiner Weise missbraucht oder missbraucht wurde. Ihre gesetzlichen Rechte bleiben unberührt. Wenn das Gerät im Rahmen der Garantie beansprucht wird, geben Sie an, wo und wann es gekauft wurde, und legen Sie einen Kaufbeleg (z. B. Beleg) bei.

Im Einklang mit unserer Richtlinie der kontinuierlichen Produktentwicklung behalten wir uns das Recht vor, die Produkt-, Verpackungs- und Dokumentationspezifikationen ohne Vorankündigung zu ändern.

Entsorgung und Umwelt



Bei der Außerbetriebnahme des Geräts darf das Produkt nicht mit anderem Hausmüll entsorgt werden. Stattdessen liegt es in Ihrer Verantwortung, Ihre Abfallausrüstung zu entsorgen, indem Sie sie an eine dafür vorgesehene Sammelstelle übergeben. Die Nichteinhaltung dieser Regel kann gemäß den geltenden Vorschriften zur Abfallentsorgung bestraft werden. Die separate Sammlung und Wiederverwertung Ihrer Abfallausrüstung zum Zeitpunkt der Entsorgung trägt zum Schutz natürlicher Ressourcen bei und stellt sicher, dass sie auf eine Weise recycelt wird, die die menschliche Gesundheit und die Umwelt schützt.

Für weitere Informationen darüber, wo Sie Ihren Abfall zum Recycling abgeben können, wenden Sie sich bitte an Ihr örtliches Abfallsammelunternehmen. Die Hersteller und Importeure übernehmen weder direkt noch über ein öffentliches System die Verantwortung für Recycling, Aufbereitung und ökologische Entsorgung.

NEDERLANDS

Geachte klant,

Bedankt voor de aankoop van dit Fine Dine-apparaat. Lees deze gebruikershandleiding zorgvuldig door en let vooral op de hieronder beschreven veiligheidsvoorschriften voordat u dit apparaat voor het eerst installeert en gebruikt.

Veiligheidsinstructies

- Gebruik het apparaat alleen voor het beoogde doel waarvoor het is ontworpen, zoals beschreven in deze handleiding.
- De fabrikant is niet aansprakelijk voor schade veroorzaakt door onjuiste bediening en onjuist gebruik.
-  **GEVAAR! RISICO OP ELEKTRISCHE SCHOKKEN!** Probeer het apparaat niet zelf te repareren. Dompel de elektrische onderdelen van het apparaat niet onder in water of andere vloeistoffen. Houd het apparaat nooit onder stromend water.
- **GEBRUIK NOOIT EEN BESCHADIGD APPARAAT!** Controleer de elektrische aansluitingen en het snoer regelmatig op schade. Als het apparaat beschadigd is, koppelt u het los van de stroomtoevoer. Reparaties mogen alleen worden uitgevoerd door een leverancier of gekwalificeerd persoon om gevaar of letsel te voorkomen.
- **WAARSCHUWING!** Leid bij het plaatsen van het apparaat het netsnoer zo nodig veilig om onbedoeld trekken, beschadiging, contact met het verwarmingsoppervlak of struikelgevaar te voorkomen.
- **WAARSCHUWING!** Zolang de stekker in het stopcontact zit, is het apparaat aangesloten op de stroomvoorziening.
- **WAARSCHUWING!** Schakel het apparaat ALTIJD uit voordat u het loskoppelt van de stroomtoevoer, reiniging, onderhoud of opslag.
- Sluit het apparaat alleen aan op een stopcontact met de spanning en frequentie die op het label van het apparaat staan vermeld.
- Raak de stekker/elektrische aansluitingen niet aan met natte of vochtige handen.
- Houd het apparaat en de elektrische stekker/aansluitingen uit de buurt van water en andere vloeistoffen. Als het apparaat in water valt, verwijder dan onmiddellijk de voedingsaansluitingen. Gebruik het apparaat niet voordat het is gecontroleerd door een gecertificeerde technicus. Het niet opvolgen van deze instructies leidt tot levensbedreigende risico's.
- Sluit de voeding aan op een gemakkelijk toegankelijk stopcontact, zodat u het apparaat in geval van nood onmiddellijk kunt loskoppelen.
- Zorg ervoor dat het snoer niet in contact komt met scherpe of hete voorwerpen en houd het uit de buurt van open vuur. Trek nooit aan het netsnoer om het uit het stopcontact te halen, trek altijd aan de stekker.
- Draag het apparaat nooit aan het snoer.
- Probeer nooit zelf de behuizing van het apparaat te openen.
- Steek geen voorwerpen in de behuizing van het apparaat.
- Laat het apparaat nooit onbeheerd achter tijdens gebruik.
- Dit apparaat moet worden bediend door getraind personeel in de keuken van het restaurant, kantines of barpersoneel, enz.
- Dit apparaat mag niet worden gebruikt door personen met beperkte fysieke, zintuiglijke of mentale capaciteiten of personen met een gebrek aan ervaring en kennis.

- Dit apparaat mag onder geen enkele omstandigheid door kinderen worden gebruikt.
- Houd het apparaat en de elektrische aansluitingen buiten het bereik van kinderen.
- Gebruik nooit accessoires of extra apparaten die niet bij het apparaat zijn geleverd of door de fabrikant worden aanbevolen. Als u dit niet doet, kan dit een veiligheidsrisico vormen voor de gebruiker en het apparaat beschadigen. Gebruik alleen originele onderdelen en accessoires.
- Gebruik dit apparaat niet met een externe timer of afstandsbediening.
- Plaats het apparaat niet op een verwarmingsobject (benzine, elektrisch, houtskoolfornuis, enz.).
- Dek het apparaat niet af als het in werking is.
- Plaats geen voorwerpen op het apparaat.
- Gebruik het apparaat niet in de buurt van open vuur, explosieve of ontvlambare materialen. Gebruik het apparaat altijd op een horizontaal, stabiel, schoon, hittebestendig en droog oppervlak.
- Het apparaat is niet geschikt voor installatie in een ruimte waar een waterstraal kan worden gebruikt.
- Laat een ruimte van ten minste 20 cm rond het apparaat voor ventilatie tijdens gebruik.
- **WAARSCHUWING!** Houd alle ventilatieopeningen op het apparaat vrij van obstakels.

Speciale veiligheidsinstructies

-  **VOORZICHTIGHEID! RISICO OP BRANDWONDEN! HETE OPPERVLAKKEN!** De temperatuur van de toegankelijke oppervlakken kan tijdens gebruik zeer hoog zijn. Raak alleen het bedieningspaneel, de handgrepen, schakelaars, timerknoppen of temperatuurregelknoppen aan.
- Als het netsnoer beschadigd is, moet het worden vervangen door de fabrikant, diens servicemonteur of gelijkwaardig gekwalificeerde personen om gevaar te voorkomen.
- **WAARSCHUWING!** Vet en olie worden tijdens bedrijf erg heet. Pas hier op.
- Gebruik uitsluitend kookgerei van het aanbevolen type en de aanbevolen maat. [Zie ==> Geschiede kookapparatuur].
- Metalen voorwerpen zoals messen, vorken, lepels en deksels mogen niet op de verwarmingsplaat worden geplaatst, omdat ze heet kunnen worden.
- Installeer het apparaat niet in de buurt van voorwerpen en apparaten die kunnen worden beïnvloed door een magnetisch veld, zoals tv's, radio's, bankkaarten en creditcards.
- **WAARSCHUWING!** Als het verwarmingsoppervlak gebarsten of beschadigd is, schakel het apparaat dan uit om elektrische schokken te voorkomen.
- Plaats geen aluminiumfolie en plastic vaten op hete oppervlakken.
- De oppervlakken mogen niet worden gebruikt voor opslag.
- Houd er bij het bedienen van het apparaat rekening mee dat ringen, horloges of soortgelijke voorwerpen die door de gebruiker worden gedragen heet kunnen worden wanneer ze te dicht bij het verwarmingsoppervlak liggen.
- Zorg ervoor dat het apparaat niet in de buurt van waterdamp of vette dampen wordt geïnstalleerd. De ventilator van het apparaat absorbeert deze dampen, waardoor het apparaat vet of vocht ophoopt. Dit kan leiden tot kortsluiting in het apparaat. Reinig het vefilter regelmatig.

- Plaats geen leeg kookgerei op het apparaat tijdens gebruik, omdat dit het kookgerei kan beschadigen en kan leiden tot ernstige schade aan het apparaat.
-  Dit apparaat is geclassificeerd als beschermingsklasse II.

Beoogd gebruik

- Dit apparaat is bedoeld voor gebruik in huishoudelijke en soortgelijke toepassingen, zoals:
 - personeelsekeuken in winkels, kantoren en andere werk-omgevingen;
 - boerderijen;
 - door klanten in hotels, motels en andere woonomgevingen;
 - bed en ontbijt omgeving.
- Het apparaat is ontworpen om voedsel warm te houden in geschikte schuurgerechten of rechtstreeks via geschikt kookgerei. Elk ander gebruik kan leiden tot schade aan het apparaat of persoonlijk letsel.
- Gebruik van het apparaat voor andere doeleinden wordt beschouwd als misbruik van het apparaat. De gebruiker is als enige aansprakelijk voor onjuist gebruik van het apparaat.

Aarding installatie

Dit apparaat is geclassificeerd als **beschermingsklasse I** en moet worden aangesloten op een beschermende aarding. Aarding vermindert het risico op elektrische schokken door een ontsnappingsdraad voor de elektrische stroom te leveren.

Dit apparaat is uitgerust met een netsnoer met aardingsstekker of elektrische aansluitingen met aardingsdraad. De aansluitingen moeten correct worden geïnstalleerd en geaard.

Bedieningspaneel

(Afb. 1 op pagina 3)

1. AAN/UIT-knop: Houd ingedrukt om het apparaat AAN te zetten
2. Vermogensniveau verlagen/verhogen (bereik: 1 ~ 10, niveau 1 is het laagste en niveau 10 is het hoogste)
3. Digitaal display: Weergave AAN/stand-bymodus en vermogensniveau

Vorbereiding voor gebruik

- Verwijder alle beschermende verpakkingen en wikkels.
 - Controleer of het apparaat in goede staat verkeert en alle accessoires heeft. Neem in geval van onvolledige of beschadigde levering onmiddellijk contact op met de leverancier. Gebruik het apparaat in dit geval niet.
 - Reinig de accessoires en het apparaat voor gebruik [zie ==> Reiniging en onderhoud].
 - Zorg ervoor dat het apparaat volledig droog is.
 - Plaats het apparaat op een horizontaal, stabiel en hittebestendig oppervlak dat veilig is tegen waterspatten.
 - Bewaar de verpakking als u van plan bent uw apparaat in de toekomst op te bergen.
 - Bewaar de gebruikershandleiding voor toekomstig gebruik.
- OPMERKING!** Vanwege productieresten kan het apparaat tijdens de eerste paar keer gebruik een lichte geur afgeven. Dit is normaal en duidt niet op een defect of gevaar. Zorg ervoor dat het apparaat goed geventileerd is.

Richtlijn voor installatie

- 239193: Afb. 2 op pagina 3
- 239551: Afb. 3 op pagina 4

Geschikte kookapparatuur

	Geschikt	Niet geschikt
Onderkant van kookgerei	Platte bodem (Afb. 4 op pagina 4)	Gebogen, ongelijke, afgeronde bodem (Afb. 5 op pagina 4)
Materiaal	Kookgerei met ijzer, giet-ijzer, magnetisch roestvrij staal of geëmailleerde ijzeren bodem.	Kookgerei met keramische, glazen, koperen, bronzen of aluminium bodem.
Diameter van de bodem	Tussen 12 cm en 20 cm.	Minder dan 12 cm of meer dan 20 cm.
Type kookgerei	Kookgerei met een bodemdikte van meer dan 1,5 mm.	Volledig gesloten containers of blikken.

Opmerking: Gebruik alleen potten en pannen die geschikt zijn voor inductie.

Het gebruik van een pan of pan die niet geschikt is voor inductiekoken kan het apparaat beschadigen.

Aanbevolen om de temperatuurmodus (indien inbegrepen) te gebruiken voor gietijzeren materiaal van kookapparatuur om oververhitting te voorkomen.

Bedieningsinstructies

- Plaats een geschikte pan of pan in het midden van het verwarmingsoppervlak van het apparaat. (Zie ==> Geschikte kookapparatuur).

Opmerking: Plaats geen leeg kookgerei, omdat dit het kookgerei kan beschadigen.

- Sluit vervolgens het snoer van de besturingskast aan op de inductieplaat.
- Sluit de stekker aan op een geschikt stopcontact.
- “- -” wordt weergegeven op het digitale display en het AAN-indicatielampje gaat branden. Het apparaat staat nu in de STANDBY-modus.
- Houd de AAN/UIT-knop 1 ~ 2 seconden ingedrukt om de werking te starten.  wordt weergegeven.
- Stel het vermogensniveau in door op de knop verhogen of verlagen te drukken. (Stroomniveau: 1 ~ 10).
- Nu begint het apparaat met koken. Het ingestelde vermogensniveau wordt tijdens de werking op het digitale display weergegeven.
- Druk na het beëindigen op de AAN/UIT-knop om het apparaat in de STANDBY-modus te zetten. En “- -” wordt weergegeven op het digitale display.

Opmerking:

- 1). Na een langere gebruikperiode kan de koelventilator blijven draaien nadat het apparaat in de STANDBY-modus is gezet. Dit is normaal, wacht tot de koelventilator stopt met werken voordat u de voeding loskoppelt.
- 2). Het verwarmingsoppervlak is heet na gebruik, zelfs nadat het apparaat in de STANDBY-modus is gezet. Wacht tot het apparaat volledig is afgekoeld voordat u het aanraakt of reinigt.
- 3). Als de kookapparatuur tijdens het gebruik wordt verwijderd

of niet wordt geplaatst, zal de machine ‘piepen’ en zichzelf binnen 1 minuut uitschakelen.

Reiniging en onderhoud

- **AANDACHT!** Koppel het apparaat altijd los van de voeding en koel het af voordat u het opbergt, reinigt en onderhoudt.
- Gebruik geen waterstraal of stoomreiniger voor het reinigen en duw het apparaat niet onder water, omdat de onderdelen nat worden en er een elektrische schok kan ontstaan.
- Als het apparaat niet in een goede staat van reiniging wordt gehouden, kan dit een negatieve invloed hebben op de levensduur. Over het apparaat en leiden tot een gevaarlijke situatie.
- Voedselresten moeten regelmatig worden gereinigd en uit het apparaat worden verwijderd. Als het apparaat niet goed wordt gereinigd, verkort dit de levensduur en kan dit leiden tot een gevaarlijke situatie tijdens het gebruik.

Reiniging

- Gebruik alleen potten en pannen die geschikt zijn voor inductie.
- Reinig het gekoelde buitenoppervlak met een doek of spons die licht bevochtigd is met een milde zeepoplossing.
- Om redenen van hygiëne moet het apparaat voor en na gebruik worden gereinigd.
- Vermijd contact van water met de elektrische componenten.
- Dompel het apparaat nooit onder in water of andere vloeistoffen.
- Gebruik nooit agressieve reinigingsmiddelen, schuurspunten of reinigingsmiddelen die chloor bevatten. Gebruik voor het reinigen geen staalwol, metalen keukengerei of scherpe of puntige voorwerpen. Gebruik geen benzine of oplosmiddelen!
- Geen enkel onderdeel is vaatwasmachinebestendig.

Onderhoud

- Controleer regelmatig de werking van het apparaat om ernstige ongevallen te voorkomen.
- Als u ziet dat het apparaat niet goed werkt of dat er een probleem is, stop dan met het gebruik, schakel het uit en neem contact op met de leverancier.
- Alle onderhouds-, installatie- en reparatiewerkzaamheden moeten worden uitgevoerd door gespecialiseerde en bevoegde technici, of worden aanbevolen door de fabrikant.

Transport en opslag

- Zorg er vóór opslag altijd voor dat het apparaat is losgekoppeld van de stroomtoevoer en volledig is afgekoeld.
- Bewaar het apparaat op een koele, schone en droge plaats.
- Plaats nooit zware voorwerpen op het apparaat, omdat dit het kan beschadigen.
- Verplaats het apparaat niet terwijl het in bedrijf is. Koppel het apparaat tijdens het verplaatsen los van de voeding en houd het aan de onderkant vast.

Problemen oplossen

Als het apparaat niet goed werkt, controleer dan de onderstaande tabel voor de oplossing. Als u het probleem nog steeds niet kunt oplossen, neem dan contact op met de leverancier/dienstverlener.

Problemen	Mogelijke oorzaak	Mogelijke oplossing
Het apparaat wordt niet ingeschakeld.	- Stroomaansluitingen zijn niet goed aangesloten op het stroomnet. - De AAN/UIT-knop is niet ingedrukt.	- Controleer of de stekker goed is aangesloten. - Houd de AAN/UIT-toets ingedrukt om het apparaat AAN te zetten.
De koelventilator werkt zelfs na dat het apparaat in de UIT-modus is gezet.	- Dit is normaal. De koelventilator blijft enige tijd in stand-bymodus draaien om alle interne elementen af te koelen.	- Wacht tot de koelventilator stopt met draaien.

Identificatie foutcode

Foutcodes	Mogelijke oorzaak	Mogelijke oplossing
E1	De temperatuur van het apparaat is te hoog	Trek de stekker uit het stopcontact, verwijder het kookgerei en wacht tot het apparaat volledig is afgekoeld.
	Koelventilator defect	Neem contact op met de leverancier.
E2	De temperatuur van het kookgerei is te hoog. Mogelijk wordt het kookgerei leeg en wordt het apparaat uitgeschakeld ter bescherming.	Trek de stekker uit het stopcontact, verwijder het kookgerei en wacht tot het apparaat volledig is afgekoeld.
	Schade aan temperatuursensor	Neem contact op met de leverancier
E3	De voedingsspanning is abnormaal. (Toevoerspanning is te hoog of te laag)	Zorg ervoor dat het apparaat is aangesloten op een geschikte elektrische voeding.

Garantie

Elk defect dat de functionaliteit van het apparaat beïnvloedt en dat binnen een jaar na aankoop aan het licht komt, wordt gerepareerd door gratis reparatie of vervanging, mits het apparaat is gebruikt en onderhouden volgens de instructies en op geen enkele manier is misbruikt of verkeerd gebruikt. Uw wettelijke rechten worden niet aangetast. Als het apparaat onder garantie wordt geclaimd, vermeld dan waar en wanneer het is gekocht en voeg een aankoopbewijs (bijv. ontvangstbewijs) toe.

In overeenstemming met ons beleid van continue productontwikkeling behouden we ons het recht voor om de product-, verpakkings- en documentatiespecificaties zonder voorafgaande kennisgeving te wijzigen.

Afvoeren en milieu



Bij het buiten gebruik stellen van het apparaat mag het product niet worden afgevoerd met ander huishoudelijk afval. In plaats daarvan is het uw verantwoordelijkheid om uw afvalapparatuur weg te gooien door het over te dragen aan een aangegeven inzamelpunt. Het niet naleven van deze regel kan worden bestraft in overeenstemming met de toepasselijke regelgeving inzake afvalverwijdering. Het gescheiden inzamelen en recyclen van uw afvalapparatuur op het moment van verwijdering helpt natuurlijke hulpbronnen te behouden en ervoor te zorgen dat het wordt gerecycled op een manier die de menselijke gezondheid en het milieu beschermt.

Neem voor meer informatie over waar u uw afval kunt afgeven voor recycling contact op met uw lokale afvalinzamelingsbedrijf. De fabrikanten en importeurs nemen geen verantwoordelijkheid voor recycling, behandeling en ecologische verwijdering, hetzij rechtstreeks, hetzij via een openbaar systeem.

POLSKI

Szanowny Kliencie,

Dziękujemy za zakup tego urządzenia Fine Dine. Przed zainstalowaniem i pierwszym użyciem urządzenia należy uważnie przeczytać niniejszą instrukcję obsługi, zwracając szczególną uwagę na opisane poniżej przepisy bezpieczeństwa.

Instrukcje dotyczące bezpieczeństwa

- Urządzenie należy użytkować wyłącznie zgodnie z jego przeznaczeniem opisanym w niniejszej instrukcji.
- Producent nie ponosi odpowiedzialności za jakiegokolwiek uszkodzenia spowodowane nieprawidłową eksploatacją i niewłaściwym użytkowaniem.
-  **NIEBEZPIECZEŃSTWO! RYZYKO PORAŻENIA PRĄDEM!** Nie podejmować samodzielnych prób naprawy urządzenia. Nie zanurzać elektrycznych części urządzenia w wodzie ani innych płynach. Nigdy nie trzymać urządzenia pod bieżącą wodą.
- **NIGDY NIE UŻYWAJ USZKODZONEGO URZĄDZENIA!** Należy regularnie sprawdzać połączenia elektryczne i przewód pod kątem uszkodzeń. W przypadku uszkodzenia należy odłączyć urządzenie od zasilania. Wszelkie naprawy powinny być wykonywane wyłącznie przez dostawcę lub wykwalifikowaną osobę, aby uniknąć niebezpieczeństwa lub obrażeń ciała.
- **OSTRZEŻENIE!** Podczas ustawiania urządzenia należy w razie potrzeby poprowadzić przewód zasilający bezpiecznie, aby uniknąć przypadkowego pociągnięcia, uszkodzenia, kontaktu z powierzchnią grzewczą lub zagrożenia potknięciem się.
- **OSTRZEŻENIE!** Dopóki wtyczka jest podłączona do gniazda, urządzenie jest podłączone do zasilania.
- **OSTRZEŻENIE!** **ZAWSZE** należy wyłączyć urządzenie przed odłączeniem od źródła zasilania, czyszczeniem, konserwacją lub przechowywaniem.
- Urządzenie należy podłączać wyłącznie do gniazdka elektrycznego o napięciu i częstotliwości podanej na etykiecie urządzenia.
- Nie dotykać wtyczki/potłączeń elektrycznych mokrymi lub wilgotnymi rękami.
- Urządzenie oraz wtyczkę/potłączenia elektryczne należy przechowywać z dala od wody i innych płynów. Jeśli urządzenie

- przedostanie się do wody, należy natychmiast odłączyć je od źródła zasilania. Nie używać urządzenia, dopóki nie zostanie sprawdzone przez certyfikowanego technika. Niezastosowanie się do tych instrukcji będzie stanowić zagrożenie dla życia.
- Podłączyć zasilacz do łatwo dostępnego gniazdka elektrycznego, aby w razie nagłego wypadku można było natychmiast odłączyć urządzenie.
 - Upewnić się, że przewód nie styka się z ostrymi lub gorącymi przedmiotami i trzymać go z dala od otwartego ognia. Nigdy nie ciągnąć za przewód zasilający, aby odłączyć go od gniazdka. Zamiast tego zawsze wyciągać wtyczkę.
 - Nigdy nie przenosić urządzenia za przewód.
 - Nigdy nie należy samodzielnie otwierać obudowy urządzenia.
 - Nie wkładać żadnych przedmiotów do obudowy urządzenia.
 - Nigdy nie pozostawiać urządzenia bez nadzoru podczas pracy.
 - Urządzenie powinno być obsługiwane przez przeszkolony personel w kuchni restauracji, stołówki lub bar itp.
 - Urządzenie nie powinno być obsługiwane przez osoby o ograniczonych zdolnościach fizycznych, sensorycznych lub umysłowych, a także przez osoby nieposiadające odpowiedniego doświadczenia i wiedzy.
 - Urządzenie nie powinno być w żadnym wypadku używane przez dzieci.
 - Urządzenie i jego połączenia elektryczne należy przechowywać w miejscu niedostępnym dla dzieci.
 - Nigdy nie używać akcesoriów ani innych urządzeń innych niż dostarczone z urządzeniem lub zalecane przez producenta. W przeciwnym razie może dojść do zagrożenia bezpieczeństwa użytkownika i uszkodzenia urządzenia. Należy używać wyłącznie oryginalnych części i akcesoriów.
 - Nie używać urządzenia za pomocą zewnętrznego zegara lub systemu zdalnego sterowania.
 - Nie stawiać urządzenia na elementach grzejnych (benzynowych, elektrycznych, węglowych itp.).
 - Nie zakrywać urządzenia podczas pracy.
 - Nie umieszczać żadnych przedmiotów na urządzeniu.
 - Nie używać urządzenia w pobliżu otwartego ognia, materiałów wybuchowych lub łatwopalnych. Urządzenie należy zawsze obsługiwać na poziomej, stabilnej, czystej, odpornej na wysoką temperaturę i suchej powierzchni.
 - Urządzenie nie nadaje się do instalacji w miejscu, w którym można użyć strumienia wody.
 - Podczas użytkowania pozostawić co najmniej 20 cm miejsca wokół urządzenia w celu zapewnienia wentylacji.
 - **OSTRZEŻENIE!** Wszystkie otwory wentylacyjne w urządzeniu powinny być wolne od przeszkód.

Specjalne instrukcje dotyczące bezpieczeństwa

-  **UWAGA! RYZYKO OPARZEŃ! GORĄCYCH POWIERZCHNI!** Temperatura dostępnych powierzchni podczas użytkowania może być bardzo wysoka. Dotknąć tylko panelu sterowania, uchwyty, przelączników, pokręteł zegara lub pokręteł regulacji temperatury.
- Jeśli przewód zasilający jest uszkodzony, musi zostać wymieniony przez producenta, jego przedstawiciela serwisowego lub osoby o podobnych kwalifikacjach, aby uniknąć zagrożenia.
- **OSTRZEŻENIE!** Tłuszcz i olej stają się bardzo gorące podczas pracy. Uważaj na to.
- Używać wyłącznie naczyń zalecanego typu i rozmiaru. (Patrz ==> Odpowiednie wyposażenie do gotowania).

- Na płycie grzewczej nie należy umieszczać metalowych przedmiotów, takich jak noże, widelce, łyżki i pokrywki, ponieważ mogą się nagrzewać.
- Nie instalować urządzenia w pobliżu przedmiotów i urządzeń, na które może mieć wpływ pole magnetyczne, takich jak telewizory, radia, karty bankowe i karty kredytowe.
- **OSTRZEŻENIE!** Jeśli powierzchnia grzejna jest pęknięta lub uszkodzona, należy wyłączyć urządzenie, aby uniknąć ryzyka porażenia prądem elektrycznym.
- Nie umieszczać folii aluminiowej ani plastikowych naczyń na gorących powierzchniach.
- Powierzchni nie należy używać do przechowywania.
- Podczas obsługi urządzenia należy pamiętać, że pierścienie, zegarki lub podobne przedmioty noszone przez użytkownika mogą się nagrzewać, gdy znajdują się zbyt blisko powierzchni grzejnej.
- Upewnić się, że urządzenie nie jest zainstalowane w pobliżu oparów wody lub tłustych oparów. Wentylator urządzenia pochłania te opary, powodując gromadzenie się tłuszczu lub wilgoci. Może to spowodować zwarcie w urządzeniu. Regularnie czyścić filtr przeciwtłuszczowy.
- Podczas pracy urządzenia nie wolno stawiać na nim pustych naczyń, ponieważ może to spowodować jego uszkodzenie i poważne uszkodzenie.
-  Urządzenie zostało sklasyfikowane jako urządzenie klasy II.

Przeznaczenie

- Urządzenie jest przeznaczone do użytku domowego i podobnych zastosowań, takich jak:
 - personel w kuchni w sklepach, biurach i innych miejscach pracy;
 - gospodarstwa rolne;
 - przez klientów w hotelach, motelach i innych obiektach mieszkalnych;
 - otoczenie typu łózka i śniadania.
- Urządzenie jest przeznaczone do utrzymywania temperatury potraw w odpowiednich naczyniach do otarć lub bezpośrednio przez odpowiednie naczynia. Każde inne użycie może prowadzić do uszkodzenia urządzenia lub obrażeń ciała.
- Używanie urządzenia w jakimkolwiek innym celu należy uznać za niewłaściwe użycie urządzenia. Użytkownik ponosi wyłączną odpowiedzialność za niewłaściwe korzystanie z urządzenia.

Instalacja uziemienia

To urządzenie jest sklasyfikowane jako urządzenie **klasy I** i musi być podłączone do uziemienia ochronnego. Uziemienie zmniejsza ryzyko porażenia prądem elektrycznym poprzez zapewnienie przewodu ewakuacyjnego do prądu elektrycznego. Urządzenie jest wyposażone w przewód zasilający z wtyczką uziemiającą lub w połączenia elektryczne z przewodem uziemiającym. Połączenia muszą być prawidłowo zainstalowane i uziemione.

Panel sterowania

(Rys. 1 na stronie 3)

1. Przycisk WŁ./WYŁ.: Nacisnąć i przytrzymać, aby włączyć urządzenie
2. Zmniejszenie/podniesienie poziomu mocy (zakres: 1 ~ 10, poziom 1 jest najniższy, a poziom 10 najwyższy)
3. Wyświetlacz cyfrowy: Wyświetlanie trybu WŁ./tryb gotowości i poziomu mocy

Przygotowanie przed użyciem

- Usunąć wszystkie opakowania ochronne i opakowania.
- Sprawdzić, czy urządzenie jest w dobrym stanie i czy jest wyposażone we wszystkie akcesoria. W przypadku niepełnej lub uszkodzonej dostawy należy niezwłocznie skontaktować się z dostawcą. W takim przypadku nie należy używać urządzenia.
- Przed użyciem wyczyścić akcesoria i urządzenie (patrz ==> Czyszczenie i konserwacja).
- Upewnić się, że urządzenie jest całkowicie suche.
- Ustawić urządzenie na poziomej, stabilnej i odpornej na działanie wysokiej temperatury powierzchni, która jest bezpieczna przed rozpryskami wody.
- Opakowanie należy zachować, jeśli urządzenie ma być przechowywane w przyszłości.
- Należy zachować instrukcję obsługi do wykorzystania w przyszłości.

UWAGA! Ze względu na pozostałości produkcyjne urządzenie może emitować lekki zapach podczas kilku pierwszych zastosowań. Jest to normalne i nie oznacza żadnych wad ani zagrożeń. Upewnić się, że urządzenie jest dobrze wentylowane.

Wytyczne dotyczące instalacji

- 239193: Rys. 2 na stronie 3
- 239551: Rys. 3 na stronie 4

Odpowiedni sprzęt do gotowania

	Odpowiednie	Nieodpowiednie
Dno naczynia	Płaskie dno (Rys. 4 na stronie 4)	Zakrzywione, nierówne, zaokrąglone dno (Rys. 5 na stronie 4)
Materiał	Naczynia z żeliwem, żeliwem, magnetyczną stałą nierdzewną lub emaliowanym dnem żelaznym.	Naczynia z dnem ceramicznym, szklanym, miedzianym, brązowym lub aluminiowym.
Średnica dna	Między 12 a 20 cm.	Mniej niż 12 cm lub więcej niż 20 cm.
Rodzaj naczynia	Naczynia o grubości dna powyżej 1,5 mm.	Całkowicie zamknięte pojemniki lub puszki.

Uwaga: Należy używać wyłącznie garnków i patelni, które nadają się do indukcji.

Używanie naczyń lub naczyń, które nie nadaje się do gotowania indukcyjnego, może uszkodzić urządzenie.

Aby uniknąć przegrzania, zaleca się użycie trybu temperatury (jeśli jest dołączony) dla żeliwa w sprzęcie do gotowania.

Instrukcja obsługi

- Umieścić odpowiednią patelnię lub naczynie na środku powierzchni grzejnej urządzenia. (Patrz ==> Odpowiednie urządzenia kuchenne).
- Uwaga: Nie stawiać pustych naczyń, ponieważ może to spowodować ich uszkodzenie.
- Następnie podłączyć przewód skrzynki sterowniczej do płyty indukcyjnej.
- Podłączyć wtyczkę zasilania do odpowiedniego gniazda elektrycznego.
- Na wyświetlaczu cyfrowym pojawi się symbol „- -” i zaświeci się wskaźnik WŁ. Urządzenie jest teraz w trybie GOTOWOŚCI.
- Naciśnij i przytrzymaj przycisk WŁ./WYŁ. przez 1 – 2 sekundy, aby rozpocząć pracę.  Zostanie wyświetlony komunikat wt.
- Ustawić poziom mocy, naciskając przycisk zwiększania lub zmniejszania. [Zakres poziomu mocy: 1 – 10].
- Teraz urządzenie rozpocznie gotowanie. Podczas pracy na wyświetlaczu cyfrowym pojawi się ustawiony poziom mocy.
- Po zakończeniu nacisnąć przycisk WŁ./WYŁ., aby przełączyć urządzenie w tryb GOTOWOŚCI. Na wyświetlaczu cyfrowym pojawi się symbol „- -”.

Uwaga:

- 1). Po dłuższym czasie pracy wentylator chłodzący może nadal pracować po uaktywnieniu urządzenia w trybie GOTOWOŚCI. Jest to normalne zjawisko. Przed odłączeniem zasilania należy poczekać, aż wentylator chłodzący przestanie pracować.
- 2). Powierzchnia grzejna jest gorąca po użyciu, nawet po przełączeniu urządzenia w tryb GOTOWOŚCI. Przed dotknięciem lub czyszczeniem należy odczekać, aż urządzenie całkowicie ostygnie.
- 3). Jeśli podczas pracy urządzenie zostanie wyjęte lub nie zostanie umieszczone, urządzenie wyemituje

Czyszczenie i konserwacja

- **UWAGĘ!** Przed przechowywaniem, czyszczeniem i konserwacją należy zawsze odłączyć urządzenie od zasilania i ostygnąć.
- Nie używać strumienia wody ani myjki parowej do czyszczenia ani nie wpychać urządzenia pod wodę, ponieważ może to spowodować zamoczenie części i porażenie prądem.
- Jeśli urządzenie nie jest utrzymywane w dobrym stanie czystości, może to niekorzystnie wpłynąć na żywotność urządzenia i spowodować niebezpieczeństwo.
- Pozostałości żywności należy regularnie czyścić i usuwać z urządzenia. Jeśli urządzenie nie zostanie prawidłowo wyczyszczone, skróci to jego żywotność i może spowodować niebezpieczne warunki podczas użytkowania.

Czyszczenie

- Chłodzoną powierzchnię zewnętrzną należy czyścić ściereczką lub gąbką lekko zwilżoną łagodnym roztworem mydła.
- Ze względów higienicznych urządzenie należy czyścić przed i po użyciu.
- Unikać kontaktu wody z elementami elektrycznymi.
- Nigdy nie zanurzać urządzenia w wodzie ani innych płynach.
- Nigdy nie używać agresywnych środków czyszczących, ściernych gąbek ani środków czyszczących zawierających chlor. Do czyszczenia nie należy używać wetny stalowej, metalowych narzędzi ani żadnych ostrych lub spiczastych przedmiotów. Nie używać benzyny ani rozpuszczalników!
- Żadne części nie nadają się do mycia w zmywarce.

Konserwacja

- Należy regularnie sprawdzać działanie urządzenia, aby uniknąć poważnych wypadków.
- Jeśli zauważysz, że urządzenie nie działa prawidłowo lub wystąpił problem, przestań z niego korzystać, wyłącz je i skontaktuj się z dostawcą.
- Wszelkie prace konserwacyjne, montażowe i naprawcze muszą być wykonywane przez wyspecjalizowanych i autoryzowanych techników lub zalecane przez producenta.

Transport i przechowywanie

- Przed przechowywaniem należy zawsze upewnić się, że urządzenie zostało odłączone od zasilania i całkowicie schłodzone.
- Urządzenie należy przechowywać w chłodnym, czystym i suchym miejscu.
- Nigdy nie umieszczać na urządzeniu ciężkich przedmiotów, ponieważ może to spowodować jego uszkodzenie.
- Nie przemieszczać urządzenia podczas pracy. Podczas przenoszenia urządzenia odłączyć je od zasilania i przytrzymać je u dołu.

Rozwiązywanie problemów

Jeśli urządzenie nie działa prawidłowo, należy zapoznać się z poniższą tabelą. Jeśli nadal nie możesz rozwiązać problemu, skontaktuj się z dostawcą/dostawcą usług.

Problemy	Możliwa przyczyna	Możliwe rozwiązanie
Urządzenie nie włącza się.	- Potężenia zasilania nie są prawidłowo podłączone do sieci elektrycznej. - Przycisk WŁ./WYŁ. nie jest wciśnięty.	- Sprawdzić wtyczkę zasilania, aby upewnić się, że jest prawidłowo podłączona. - Naciśnąć i przytrzymać przycisk WŁ./WYŁ., aby włączyć urządzenie.
Wentylator chłodzący pracuje nawet po włączeniu urządzenia w trybie wyłączenia.	- To normalne. Wentylator chłodzący przez pewien czas pracuje w trybie gotowości, aby schłodzić wszystkie elementy wewnętrzne.	- Odczekać, aż wentylator przestanie się obracać.

Identyfikacja kodu błędu

Kody błędów	Możliwa przyczyna	Możliwe rozwiązanie
E1	Temperatura urządzenia jest zbyt wysoka	Odłączyć urządzenie od zasilania, wyjąć naczynie i odczekać, aż urządzenie całkowicie ostygnie.
	Usterka wentylatora chłodzącego	Skontaktuj się z dostawcą.
E2	Temperatura naczynia jest zbyt wysoka. Możliwe, że naczynie opróżni się i urządzenie wyłączy się ze względów bezpieczeństwa.	Odłączyć urządzenie od zasilania, wyjąć naczynie i odczekać, aż urządzenie całkowicie ostygnie.
	Uszkodzenie czujnika temperatury	Skontaktuj się z dostawcą
E3	Napięcie zasilania jest nieprawidłowe. [Zbyt wysokie lub zbyt niskie napięcie zasilania]	Upewnić się, że urządzenie jest podłączone do odpowiedniego źródła zasilania.

Gwarancja

Każda wada bądź usterka powodująca niewłaściwe funkcjonowanie urządzenia, która ujawni się w ciągu jednego roku od daty zakupu, zostanie bezpłatnie usunięta lub urządzenie zostanie wymienione na nowe, o ile było użytkowane i konserwowane zgodnie z instrukcją obsługi i nie było wykorzystywane w niewłaściwy sposób lub niezgodnie z przeznaczeniem. Postanowienie to w żadnej mierze nie narusza innych praw użytkownika wynikających z przepisów prawa. W przypadku zgłoszenia urządzenia do naprawy lub wymiany w ramach gwarancji należy podać miejsce i datę zakupu urządzenia i dołączyć dowód zakupu (np. paragon). Zgodnie z naszą polityką ciągłego doskonalenia wyrobów zastrzegamy sobie prawo do wprowadzania bez uprzedzenia zmian w wyrobie, opakowaniu oraz danych technicznych podawanych w dokumentacji.

Wycofanie z użytkowania i ochrona środowiska Pamiętaj!

Nie wyrzucaj zużytego sprzętu łącznie z innymi odpadami! Nie demontuj zużytych urządzeń zawierających niebezpieczne składniki na własną rękę!

Groźą Ci za to kary grzywny!

Po zakończeniu eksploatacji produktu nie wolno gromadzić razem z odpadami komunalnymi, tylko należy odstawić do punktu odbioru odpadów elektrycznych i elektronicznych. Użytkownik ponosi odpowiedzialność za przekazanie wycofanego z użytkowania urządzenia do punktu gospodarowania odpadami. Nieprzestrzeganie tej zasady może być karane zgodnie z lokalnie obowiązującymi przepisami dotyczącymi gospodarowania odpadami. Jeśli urządzenie wycofane z użytkowania jest poprawnie odebrane jako osobny odpad, może zostać przetworzone i zutytylizowane w sposób przyjazny dla środowiska, co zmniejsza negatywny wpływ na środowisko i zdrowie ludzi. Aby uzyskać więcej informacji dotyczących dostępnych usług w zakresie odbioru odpadów, należy skontaktować się z lokalną firmą odbierającą odpady.



Symbol przekreślonego kosza na śmieci oznacza, że tego produktu nie wolno wyrzucać do zwykłych pojemników na odpady.

Zużyte urządzenia elektryczne i elektronicznie mogą zawierać niebezpieczne składniki np. rtęć,

ołów, kadm lub freon. Jeśli tego typu substancje przedostaną się w sposób niekontrolowany do środowiska, spowodują skażenie wody i gleby, a także wpłyną niekorzystnie na zdrowie ludzi i zwierząt.

Właściwe postępowanie ze użytym sprzętem zapobiega potencjalnym negatywnym konsekwencjom dla środowiska naturalnego i ludzkiego zdrowia.

Jednocześnie oszczędzamy naturalne zasoby naszej Ziemi wykorzystując powtórnie surowce uzyskane z przetwarzania sprzętu.

FRANÇAIS

Cher client,

Merci d'avoir acheté cet appareil Fine Dine. Lisez attentivement ce manuel d'utilisation, en accordant une attention particulière aux réglementations de sécurité décrites ci-dessous, avant d'installer et d'utiliser cet appareil pour la première fois.

Consignes de sécurité

- Utilisez l'appareil uniquement pour l'usage prévu pour lequel il a été conçu, comme décrit dans ce manuel.
- Le fabricant n'est pas responsable des dommages causés par un fonctionnement incorrect et une utilisation incorrecte.
-  **DANGER ! RISQUE DE CHOC ÉLECTRIQUE!** N'essayez pas de réparer l'appareil vous-même. N'immergez pas les composants électriques de l'appareil dans de l'eau ou d'autres liquides. Ne tenez jamais l'appareil sous l'eau courante.
- **NE JAMAIS UTILISER UN APPAREIL ENDOMMAGÉ!** Vérifiez régulièrement que les connexions électriques et le cordon ne sont pas endommagés. Lorsqu'il est endommagé, débranchez l'appareil de l'alimentation électrique. Toute réparation ne doit être effectuée que par un fournisseur ou une personne qualifiée pour éviter tout danger ou blessure.
- **AVERTISSEMENT!** Lors du positionnement de l'appareil, acheminez le câble d'alimentation en toute sécurité si nécessaire pour éviter toute traction involontaire, tout dommage, tout contact avec la surface chauffante ou tout risque de trébuchement.
- **AVERTISSEMENT!** Tant que la prise est branchée, l'appareil est branché sur l'alimentation.
- **AVERTISSEMENT!** TOUJOURS éteindre l'appareil avant de le débrancher de l'alimentation électrique, du nettoyage, de l'entretien ou du stockage.
- Raccordez l'appareil à une prise électrique uniquement avec la tension et la fréquence mentionnées sur l'étiquette de l'appareil.
- Ne touchez pas la prise/les connexions électriques avec des mains mouillées ou humides.
- Tenez l'appareil et les prises/raccordements électriques à l'écart de l'eau et d'autres liquides. Si l'appareil tombe dans l'eau, retirez immédiatement les connexions de l'alimentation électrique. N'utilisez pas l'appareil tant qu'il n'a pas été véri-

fié par un technicien certifié. Le non-respect de ces instructions entraînera des risques mettant en jeu le pronostic vital.

- Branchez l'alimentation sur une prise électrique facilement accessible afin de pouvoir débrancher immédiatement l'appareil en cas d'urgence.
- Assurez-vous que le cordon n'entre pas en contact avec des objets tranchants ou chauds et tenez-le à l'écart du feu. Ne tirez jamais sur le cordon d'alimentation pour le débrancher de la prise, tirez toujours sur la prise à la place.
- Ne portez jamais l'appareil par son cordon.
- N'essayez jamais d'ouvrir vous-même le boîtier de l'appareil.
- N'insérez pas d'objets dans le boîtier de l'appareil.
- Ne laissez jamais l'appareil sans surveillance pendant l'utilisation.
- Cet appareil doit être utilisé par du personnel qualifié dans la cuisine du restaurant, dans les cantines ou au bar, etc.
- Cet appareil ne doit pas être utilisé par des personnes ayant des capacités physiques, sensorielles ou mentales réduites, ou par des personnes qui manquent d'expérience et de connaissances.
- Cet appareil ne doit en aucun cas être utilisé par des enfants.
- Gardez l'appareil et ses connexions électriques hors de portée des enfants.
- N'utilisez jamais d'accessoires ou d'autres dispositifs que ceux fournis avec l'appareil ou recommandés par le fabricant. Le non-respect de cette consigne peut présenter un risque pour la sécurité de l'utilisateur et endommager l'appareil. Utilisez uniquement des pièces et accessoires d'origine.
- N'utilisez pas cet appareil au moyen d'une minuterie externe ou d'un système de télécommande.
- Ne placez pas l'appareil sur un objet chauffant (essence, électrique, cuisinière à charbon, etc.).
- Ne couvrez pas l'appareil en fonctionnement.
- Ne placez aucun objet sur l'appareil.
- N'utilisez pas l'appareil à proximité de flammes nues, de matériaux explosifs ou inflammables. Utilisez toujours l'appareil sur une surface horizontale, stable, propre, résistante à la chaleur et sèche.
- L'appareil ne convient pas à une installation dans une zone où un jet d'eau pourrait être utilisé.
- Laissez un espace d'au moins 20 cm autour de l'appareil pour la ventilation pendant l'utilisation.
- **AVERTISSEMENT!** Veillez à ce que toutes les ouvertures de ventilation de l'appareil ne soient pas obstruées.

Instructions de sécurité spéciales

-  **PRUDENCE ! RISQUE DE BRÛLURES ! SURFACES CHAUDES !** La température des surfaces accessibles peut être très élevée pendant l'utilisation. Touchez uniquement le panneau de commande, les poignées, les commutateurs, les boutons de commande du minuteur ou les boutons de commande de la température.
- Si le cordon d'alimentation est endommagé, il doit être remplacé par le fabricant, son agent d'entretien ou des personnes qualifiées similaires afin d'éviter tout danger.
- **AVERTISSEMENT !** Les graisses et l'huile deviennent très chaudes pendant le fonctionnement. Méfiez-vous de cela.
- Utilisez uniquement les récipients de la taille et du type recommandés. (Voir ==> Équipement de cuisson adapté).
- Les objets métalliques tels que les couteaux, les fourchettes,

les cuillères et les couvercles ne doivent pas être placés sur la plaque chauffante, car ils peuvent devenir chauds.

- N'installez pas l'appareil à proximité d'objets et d'appareils susceptibles d'être affectés par un champ magnétique, comme des téléviseurs, des radios, des cartes bancaires et des cartes de crédit.
- **AVERTISSEMENT** ! Si la surface chauffante est fissurée ou endommagée, éteignez l'appareil pour éviter tout risque de choc électrique.
- Ne placez pas de feuille d'aluminium et de récipients en plastique sur des surfaces chaudes.
- Les surfaces ne doivent pas être utilisées pour le stockage.
- Lors de l'utilisation de l'appareil, sachez que les bagues, montres ou objets similaires portés par l'utilisateur peuvent devenir chauds lorsqu'ils sont trop proches de la surface chauffante.
- Assurez-vous que l'appareil n'est pas installé à proximité de vapeurs d'eau ou de vapeurs grasses. Le ventilateur de l'appareil absorbe ces vapeurs, ce qui entraîne une accumulation de graisse ou d'humidité. Cela peut entraîner un court-circuit dans l'appareil. Nettoyez régulièrement le filtre à graisse.
- Ne placez pas d'ustensiles de cuisson vides sur l'appareil en cours de fonctionnement, car cela pourrait l'endommager et l'endommager gravement.



Cet appareil est classé en classe de protection II.

Utilisation prévue

- Cet appareil est destiné à être utilisé dans des applications domestiques et similaires telles que :
 - les espaces de cuisine du personnel dans les magasins, bureaux et autres environnements de travail ;
 - maisons de ferme ;
 - par les clients dans les hôtels, motels et autres environnements résidentiels ;
 - Environnement de type chambre et petit-déjeuner.
- L'appareil est conçu pour garder les aliments au chaud dans des plats adaptés ou directement via un récipient adapté. Toute autre utilisation peut endommager l'appareil ou causer des blessures corporelles.
- L'utilisation de l'appareil à toute autre fin sera considérée comme une mauvaise utilisation de l'appareil. L'utilisateur sera seul responsable de l'utilisation inappropriée de l'appareil.

Installation de mise à la terre

Cet appareil est classé en classe de **protection I** et doit être raccordé à une terre de protection. La mise à la terre réduit le risque de choc électrique en fournissant un fil de fuite pour le courant électrique.

Cet appareil est équipé d'un cordon d'alimentation avec fiche de mise à la terre ou de connexions électriques avec fil de mise à la terre. Les connexions doivent être correctement installées et mises à la terre.

Panneau de commande

(Fig. 1 à la page 3)

1. Bouton MARCHE/ARRÊT : Appuyez et maintenez enfoncé pour allumer l'appareil
2. Diminuer/augmenter le niveau de puissance [page : 1 à 10, le niveau 1 est le plus bas et le niveau 10 est le plus élevé]
3. Affichage numérique : Affichage du mode MARCHE/Veille et du niveau de puissance

Préparation avant utilisation

- Retirez tous les emballages et emballages de protection.
- Vérifiez que l'appareil est en bon état et avec tous les accessoires. En cas de livraison incomplète ou endommagée, veuillez contacter immédiatement le fournisseur. Dans ce cas, n'utilisez pas l'appareil.
- Nettoyez les accessoires et l'appareil avant utilisation (voir ==> Nettoyage et entretien).
- Assurez-vous que l'appareil est complètement sec.
- Placez l'appareil sur une surface horizontale, stable et résistante à la chaleur, sans risque d'éclaboussures d'eau.
- Conservez l'emballage si vous avez l'intention de ranger votre appareil à l'avenir.
- Conserver le manuel d'utilisation pour référence ultérieure.

NOTE! En raison des résidus de fabrication, l'appareil peut émettre une légère odeur lors des premières utilisations. Cela est normal et n'indique aucun défaut ou danger. Assurez-vous que l'appareil est bien ventilé.

Directives d'installation

- 239193 : Fig. 2 à la page 3
- 239551 : Fig. 3 à la page 4

Équipement de cuisson adapté

	Convient	Ne convient pas
Fond du récipient	Fond plat (Fig. 4 à la page 4)	Fond incurvé, irrégulier et arrondi (Fig. 5 à la page 4)
Matériau	Articles de cuisine avec fond en fer, fonte, acier inoxydable magnétique ou en fer émaillé.	Articles de cuisine avec fond en céramique, verre, cuivre, bronze ou aluminium.
Diamètre du fond	Entre 12 cm et 20 cm.	Moins de 12 cm ou plus de 20 cm.
Type d'ustensile de cuisine	Un récipient dont l'épaisseur du fond est supérieure à 1,5 mm.	Conteneurs ou canettes complètement fermés.

Remarque : Utilisez uniquement des casseroles et des poêles adaptées à l'induction.

L'utilisation d'une poêle ou d'une casserole non adaptée à la cuisson par induction peut endommager l'appareil.

Il est recommandé d'utiliser le mode de température (le cas échéant) pour la fonte de l'équipement de cuisson afin d'éviter une surchauffe.

Mode d'emploi

- Placez une poêle ou une casserole appropriée au centre de la surface chauffante de l'appareil. (Voir => Équipement de cuisson adapté).
Remarque : Ne placez pas d'ustensiles de cuisson vides, car cela pourrait l'endommager.
- Connectez ensuite le cordon du boîtier de commande à la plaque d'induction.
- Branchez la fiche d'alimentation à une prise électrique appropriée.
- « -- » s'affiche sur l'affichage numérique et le voyant ON s'allume. L'appareil est maintenant en mode VEILLE.
- Appuyez sur le bouton ON/OFF et maintenez-le enfoncé pendant 1 à 2 secondes pour démarrer l'opération. **ON** s'affiche.
- Réglez le niveau de puissance en appuyant sur le bouton d'augmentation ou de diminution. (Plage de niveau de puissance : 1 à 10).
- L'appareil commence maintenant à cuire. Le niveau de puissance défini s'affiche sur l'écran numérique pendant le fonctionnement.
- Après avoir terminé, appuyez sur la touche MARCHE/ARRÊT pour mettre l'appareil en mode VEILLE. Et « -- » s'affiche sur l'écran numérique.

Remarque :

- Après une période de fonctionnement prolongée, le ventilateur de refroidissement peut continuer à fonctionner après avoir placé l'appareil en mode veille. C'est normal, attendez que le ventilateur de refroidissement cesse de fonctionner avant de débrancher l'alimentation électrique.
- La surface chauffante est chaude après utilisation, même après avoir mis l'appareil en mode veille. Veuillez attendre que l'appareil soit complètement refroidi avant de le toucher ou de le nettoyer.
- Si, pendant le fonctionnement, l'équipement de cuisson est retiré ou n'est pas placé, la machine émet un « bip » et s'éteint d'elle-même en 1 minute.

Nettoyage et entretien

- ATTENTION!** Débranchez toujours l'appareil de l'alimentation et refroidissez-le avant de le ranger, de le nettoyer et de l'entretenir.
- N'utilisez pas de jet d'eau ou de nettoyeur à vapeur pour le nettoyage et ne poussez pas l'appareil sous l'eau, car les pièces risquent d'être mouillées et un choc électrique pourrait en résulter.
- Si l'appareil n'est pas maintenu dans un bon état de propreté, cela peut nuire à la durée de vie de l'appareil et entraîner une situation dangereuse.
- Les résidus alimentaires doivent être régulièrement nettoyés et retirés de l'appareil. Si l'appareil n'est pas nettoyé correctement, sa durée de vie sera réduite et cela peut entraîner une situation dangereuse pendant l'utilisation.

Nettoyage

- Utilisez uniquement des casseroles et des poêles adaptées à l'induction.
- Nettoyez la surface extérieure refroidie avec un chiffon ou une éponge légèrement humidifiée avec une solution de savon doux.

- Pour des raisons d'hygiène, l'appareil doit être nettoyé avant et après utilisation.
- Éviter tout contact avec l'eau des composants électriques.
- Ne jamais immerger l'appareil dans de l'eau ou d'autres liquides.
- N'utilisez jamais d'agents nettoyants agressifs, d'éponges abrasives ou d'agents nettoyants contenant du chlore. N'utilisez pas de laine d'acier, d'ustensiles métalliques ou d'objets pointus ou pointus pour le nettoyage. N'utilisez pas d'essence ou de solvants!
- Aucune pièce n'est lavable au lave-vaisselle.

Maintenance

- Vérifiez régulièrement le fonctionnement de l'appareil pour éviter les accidents graves.
- Si vous constatez que l'appareil ne fonctionne pas correctement ou qu'il y a un problème, arrêtez de l'utiliser, éteignez-le et contactez le fournisseur.
- Tous les travaux d'entretien, d'installation et de réparation doivent être effectués par des techniciens spécialisés et autorisés, ou recommandés par le fabricant.

Transport et stockage

- Avant de ranger l'appareil, assurez-vous toujours qu'il a été débranché de l'alimentation et complètement refroidi.
- Rangez l'appareil dans un endroit frais, propre et sec.
- Ne placez jamais d'objets lourds sur l'appareil, car cela pourrait l'endommager.
- Ne déplacez pas l'appareil lorsqu'il est en cours de fonctionnement. Débranchez l'appareil de l'alimentation électrique lorsque vous le déplacez et maintenez-le en bas.

Dépannage

Si l'appareil ne fonctionne pas correctement, consultez le tableau ci-dessous pour connaître la solution. Si vous ne parvenez toujours pas à résoudre le problème, veuillez contacter le fournisseur/prestataire de services.

Problèmes	Cause possible	Solution possible
L'appareil ne s'allume pas.	-Les connexions électriques ne sont pas correctement connectées au réseau électrique. -Le bouton ON/OFF n'est pas enfoncé.	-Vérifiez que la fiche d'alimentation est correctement branchée. -Appuyez sur le bouton ON/OFF et maintenez-le enfoncé pour allumer l'appareil.
Le ventilateur de refroidissement fonctionne même lorsque l'appareil est en mode OFF.	-C'est normal. Le ventilateur de refroidissement continue de fonctionner en mode Veille pendant un certain temps pour refroidir tous les éléments internes.	-Attendez que le ventilateur de refroidissement cesse de tourner.

Identification du code d'erreur

Codes d'erreur	Cause possible	Solution possible
E1	La température de l'appareil est trop élevée	Débranchez l'appareil, retirez le récipient, attendez que l'appareil soit complètement refroidi.
	Ventilateur de refroidissement défectueux	Contacter le fournisseur.
E2	La température du récipient est trop élevée. Il est possible que le récipient soit vide et que l'appareil s'éteigne pour la protéger.	Débranchez l'appareil, retirez le récipient, attendez que l'appareil soit complètement refroidi.
	Endommagement du capteur de température	Contacter le fournisseur
E3	La tension d'alimentation est anormale. (La tension d'alimentation est trop élevée ou trop faible)	Assurez-vous que l'appareil est branché à une alimentation électrique appropriée.

Garantie

Tout défaut affectant le fonctionnement de l'appareil qui devient apparent dans l'année suivant l'achat sera réparé ou remplacé gratuitement à condition que l'appareil ait été utilisé et entretenu conformément aux instructions et qu'il n'ait pas été utilisé de manière abusive ou incorrecte de quelque manière que ce soit. Vos droits statutaires ne sont pas affectés. Si l'appareil est revendiqué sous garantie, indiquez où et quand il a été acheté et incluez une preuve d'achat (par ex., reçu).

Conformément à notre politique de développement continu des produits, nous nous réservons le droit de modifier les spécifications du produit, de l'emballage et de la documentation sans préavis.

Mise au rebut et environnement



Lors de la mise hors service de l'appareil, le produit ne doit pas être mis au rebut avec d'autres déchets ménagers. Au lieu de cela, il est de votre responsabilité de jeter vos déchets en les remettant à un point de collecte désigné. Le non-respect de cette règle peut être sanctionné conformément aux réglementations applicables en matière d'élimination des déchets. La collecte et le recyclage séparés de vos déchets au moment de leur élimination contribueront à préserver les ressources naturelles et à garantir qu'ils sont recyclés d'une manière qui protège la santé humaine et l'environnement.

Pour plus d'informations sur l'endroit où vous pouvez déposer vos déchets pour recyclage, veuillez contacter votre entreprise locale de collecte des déchets. Les fabricants et les importateurs ne sont pas responsables du recyclage, du traitement et de l'élimination écologique, que ce soit directement ou par le biais d'un système public.

ITALIANO

Gentile cliente,

Grazie per aver acquistato questo elettrodomestico Fine Dine. Prima di installare e utilizzare questo apparecchio per la prima volta, leggere attentamente il presente manuale d'uso, prestando particolare attenzione alle norme di sicurezza descritte di seguito.

Istruzioni di sicurezza

- Utilizzare l'apparecchiatura solo per lo scopo per cui è stata progettata, come descritto nel presente manuale.
- Il produttore non è responsabile per eventuali danni causati da un funzionamento errato e da un uso improprio.
-  **PERICOLO! RISCHIO DI SCOSSE ELETTRICHE!** Non tentare di riparare l'apparecchiatura da soli. Non immergere le parti elettriche dell'apparecchiatura in acqua o altri liquidi. Non tenere mai l'apparecchiatura sotto l'acqua corrente.
- **NON UTILIZZARE MAI UN APPARECCHIO DANNEGGIATO!** Controllare regolarmente che i collegamenti elettrici e il cavo non presentino danni. Se danneggiato, scollegare l'apparecchiatura dall'alimentazione. Eventuali riparazioni devono essere eseguite solo da un fornitore o da una persona qualificata per evitare pericoli o lesioni.
- **AVVERTENZA!** Quando si posiziona l'apparecchiatura, intradare il cavo di alimentazione in modo sicuro, se necessario, per evitare di tirare involontariamente, danneggiarsi, venire a contatto con la superficie di riscaldamento o causare un pericolo di inciampo.
- **AVVERTENZA!** Finché la spina è nella presa, l'apparecchiatura è collegata all'alimentazione.
- **AVVERTENZA!** Spegnerne SEMPRE l'apparecchiatura prima di scollegarla dall'alimentazione, dalla pulizia, dalla manutenzione o dalla conservazione.
- Collegare l'apparecchiatura solo a una presa elettrica con la tensione e la frequenza indicate sull'etichetta dell'apparecchiatura.
- Non toccare la spina/i collegamenti elettrici con le mani bagnate o umide.
- Tenere l'apparecchiatura e la spina/le connessioni elettriche lontane dall'acqua e da altri liquidi. Se l'apparecchiatura cade in acqua, rimuovere immediatamente i collegamenti dell'alimentazione. Non utilizzare l'apparecchiatura finché non è stata controllata da un tecnico certificato. La mancata osservanza di queste istruzioni causerà rischi potenzialmente letali.
- Collegare l'alimentatore a una presa elettrica facilmente accessibile in modo da poter scollegare immediatamente l'apparecchiatura in caso di emergenza.
- Assicurarsi che il cavo non entri in contatto con oggetti affilati o caldi e tenerlo lontano da fiamme libere. Non tirare mai il cavo di alimentazione per scollegarlo dalla presa, tirare sempre la spina.
- Non trasportare mai l'apparecchiatura per il cavo.
- Non tentare mai di aprire autonomamente l'alloggiamento dell'apparecchiatura.
- Non inserire oggetti nell'alloggiamento dell'apparecchiatura.
- Non lasciare mai l'apparecchiatura incustodita durante l'uso.
- Questo apparecchio deve essere utilizzato da personale quali-

- ficato in cucina del ristorante, mense o personale del bar, ecc.
- Questo apparecchio non deve essere utilizzato da persone con ridotte capacità fisiche, sensoriali o mentali o da persone che non hanno esperienza e conoscenza.
- Questo apparecchio non deve mai essere utilizzato dai bambini.
- Tenere l'apparecchiatura e i relativi collegamenti elettrici fuori dalla portata dei bambini.
- Non utilizzare mai accessori o altri dispositivi diversi da quelli forniti con l'apparecchiatura o raccomandati dal produttore. La mancata osservanza di questa indicazione potrebbe rappresentare un rischio per la sicurezza dell'utente e danneggiare l'apparecchiatura. Utilizzare solo parti e accessori originali.
- Non utilizzare l'apparecchiatura mediante un timer esterno o un sistema di controllo remoto.
- Non posizionare l'apparecchiatura su un oggetto riscaldante (benzina, elettrica, cucina a carbone, ecc.).
- Non coprire l'apparecchiatura in funzione.
- Non posizionare oggetti sopra l'apparecchiatura.
- Non utilizzare l'apparecchiatura in prossimità di fiamme libere, materiali esplosivi o infiammabili. Utilizzare sempre l'apparecchiatura su una superficie orizzontale, stabile, pulita, resistente al calore e asciutta.
- L'apparecchiatura non è adatta per l'installazione in un'area in cui è possibile utilizzare un getto d'acqua.
- Lasciare uno spazio di almeno 20 cm intorno all'apparecchiatura per la ventilazione durante l'uso.
- **AVVERTENZA!** Mantenere tutte le aperture di ventilazione dell'apparecchiatura libere da ostruzioni.

Istruzioni di sicurezza speciali

-  **ATTENZIONE! RISCHIO DI USTIONI! SUPERFICI CALDE!** La temperatura delle superfici accessibili potrebbe essere molto elevata durante l'uso. Toccare solo il pannello di controllo, le maniglie, gli interruttori, le manopole di controllo del timer o le manopole di controllo della temperatura.
- Se il cavo di alimentazione è danneggiato, deve essere sostituito dal produttore, dal suo agente di assistenza o da personale qualificato analogamente per evitare pericoli.
- **AVVERTENZA!** Grassi e olio diventano molto caldi durante il funzionamento. Attenzione.
- Utilizzare solo pentole del tipo e delle dimensioni raccomandate. (Vedere ==> Attrezzature di cottura adatte).
- Oggetti metallici come coltelli, forchette, cucchiai e coperchi non devono essere posizionati sulla piastra riscaldante, poiché possono riscaldarsi.
- Non installare l'apparecchiatura vicino a oggetti e apparecchi che potrebbero essere interessati da un campo magnetico, come ad esempio TV, radio, carte di credito e carte di credito.
- **AVVERTENZA!** Se la superficie di riscaldamento è incrinata o danneggiata, spegnere l'apparecchiatura per evitare la possibilità di scosse elettriche.
- Non posizionare contenitori in alluminio e plastica su superfici calde.
- Le superfici non devono essere utilizzate per la conservazione.
- Quando si utilizza l'apparecchiatura, tenere presente che gli anelli, gli orologi o oggetti simili usurati dall'utente possono surriscaldarsi quando sono troppo vicini alla superficie

riscaldante.

- Assicurarsi che l'apparecchiatura non sia installata in prossimità di vapori d'acqua o vapori grassi. La ventola dell'apparecchiatura assorbe questi vapori, causando l'accumulo di grasso o umidità. Ciò può causare un cortocircuito nell'apparecchiatura. Pulire regolarmente il filtro antigrasso.
- Non posizionare pentole vuote sull'apparecchiatura durante il funzionamento, in quanto ciò potrebbe danneggiare le pentole e causare gravi danni all'apparecchiatura.
-  Questo apparecchio è classificato come classe di protezione II.

Use previsto

- Questo apparecchio è destinato all'uso domestico e in applicazioni simili quali:
 - aree cucina del personale in negozi, uffici e altri ambienti di lavoro;
 - case agricole;
 - da clienti in hotel, motel e altri ambienti residenziali;
 - ambiente tipo bed and breakfast.
- L'apparecchiatura è progettata per mantenere gli alimenti caldi in piatti di sfregamento adatti o direttamente tramite pentole idonee. Qualsiasi altro utilizzo può causare danni all'apparecchiatura o lesioni personali.
- Il funzionamento dell'apparecchiatura per qualsiasi altro scopo deve essere considerato un uso improprio del dispositivo. L'utente sarà l'unico responsabile per l'uso improprio del dispositivo.

Installazione di messa a terra

Questa apparecchiatura è classificata come classe di protezione I e deve essere collegata a una messa a terra di protezione. La messa a terra riduce il rischio di scosse elettriche fornendo un filo di fuga per la corrente elettrica.

Questo apparecchio è dotato di un cavo di alimentazione con spina di messa a terra o di collegamenti elettrici con filo di messa a terra. I collegamenti devono essere installati e messi a terra correttamente.

Pannello di controllo

(Fig. 1 a pagina 3)

1. Pulsante ON/OFF: Tenere premuto per accendere l'apparecchiatura
2. Diminuire/aumentare il livello di potenza (intervallo: 1 ~ 10, il livello 1 è il più basso e il livello 10 il più alto)
3. Display digitale: Visualizzazione della modalità ON/standby e del livello di potenza

Preparazione prima dell'uso

- Rimuovere tutte le confezioni protettive e l'involucro.
- Controllare che il dispositivo sia in buone condizioni e con tutti gli accessori. In caso di consegna incompleta o danneggiata, contattare immediatamente il fornitore. In questo caso, non utilizzare il dispositivo.
- Pulire gli accessori e l'apparecchiatura prima dell'uso (vedere ==> Pulizia e manutenzione).
- Assicurarsi che l'apparecchiatura sia completamente asciutta.
- Posizionare l'apparecchiatura su una superficie orizzontale, stabile e resistente al calore, sicura contro gli schizzi d'acqua.

- Conservare la confezione se si intende conservare l'apparecchiatura in futuro.
- Conservare il manuale utente per riferimento futuro.

NOTA! A causa dei residui di produzione, l'apparecchiatura può emettere un odore leggero durante i primi utilizzi. Ciò è normale e non indica alcun difetto o pericolo. Assicurarsi che l'apparecchiatura sia ben ventilata.

Linee guida per l'installazione

- 239193: Fig. 2 a pagina 3
- 239551: Fig.3 a pagina 4

IT

Attrezzature di cottura adatte

	Adatto	Non adatto
Parte inferiore delle pentole	Fondo piatto (Fig. 4 a pagina 4)	Fondo curvo, irregolare, arrotondato (Fig. 5 a pagina 4)
Materiale	Pentole con fondo in ferro, ghisa, acciaio inossidabile magnetico o ghisa smaltata.	Pentole con fondo in ceramica, vetro, rame, bronzo o alluminio.
Diametro del fondo	Tra 12 cm e 20 cm.	Meno di 12 cm o più di 20 cm.
Tipo di pentole	Pentole con spessore inferiore superiore a 1,5 mm.	Contenitori o lattine completamente chiusi.

Nota: Utilizzare solo pentole e padelle adatte all'induzione.

L'utilizzo di una pentola o di una padella non adatta alla cottura a induzione può danneggiare l'apparecchiatura.

Si consiglia di utilizzare la modalità temperatura (se inclusa) per il materiale in ghisa delle attrezzature di cottura per evitare il surriscaldamento.

Istruzioni operative

- Collocare una pentola o una padella idonea al centro della superficie riscaldante dell'apparecchiatura. (Vedere ==> Attrezzature di cottura adatte).

Nota: Non posizionare pentole vuote, in quanto ciò potrebbe danneggiare le pentole.

- Quindi, collegare il cavo della scatola di controllo alla piastra a induzione.
- Collegare la spina di alimentazione a una presa elettrica adeguata.
- " - - " verrà visualizzato sul display digitale e l'indicatore ON si accenderà. L'apparecchiatura è ora in modalità STANDBY.
- Tenere premuto il pulsante ON/OFF per 1 ~ 2 secondi per avviare il funzionamento. **ON** verrà visualizzato su .
- Impostare il livello di potenza premendo il pulsante di aumento o riduzione. (Intervallo del livello di potenza: 1 ~ 10).
- Ora l'apparecchiatura inizia a cucinare. Il livello di potenza impostato verrà visualizzato sul display digitale durante il funzionamento.
- Al termine, premere il tasto ON/OFF per portare l'apparecchiatura in modalità STANDBY. Sul display digitale verrà visualizzato " - - ".

Nota:

- 1). Dopo un lungo periodo di funzionamento, la ventola di raffreddamento può continuare a funzionare dopo aver messo l'apparecchiatura in modalità STANDBY. Questo è normale, attendere che la ventola di raffreddamento smetta di funzionare prima di scollegare l'alimentazione.
- 2). La superficie riscaldata è calda dopo l'uso, anche dopo aver commutato l'apparecchiatura in modalità STANDBY. Attendere che l'apparecchiatura si raffreddi completamente prima di toccarla o pulirla.
- 3). Se durante il funzionamento l'apparecchiatura di cottura viene rimossa o non posizionata, la macchina si spegnerà entro 1 minuto.

Pulizia e manutenzione

- **ATTENZIONE!** Scollegare sempre l'apparecchiatura dall'alimentazione e raffreddarla prima di riparla, pulirla e sottoporla a manutenzione.
- Non utilizzare getti d'acqua o scovolino per la pulizia e non spingere l'apparecchiatura sotto l'acqua, in quanto le parti si bagnano e potrebbero verificarsi scosse elettriche.
- Se l'apparecchiatura non viene mantenuta in un buon stato di pulizia, ciò può influire negativamente sulla durata 0 dell'apparecchiatura e causare una situazione pericolosa.
- I residui di cibo devono essere puliti e rimossi regolarmente dall'apparecchiatura. Se l'apparecchiatura non viene pulita correttamente, ridurrà la sua durata e potrebbe causare condizioni pericolose durante l'uso.

Pulizia

- Utilizzare solo pentole e padelle adatte all'induzione.
- Pulire la superficie esterna raffreddata con un panno o una spugna leggermente inumiditi con una soluzione detergente delicata.
- Per motivi di igiene, l'apparecchiatura deve essere pulita prima e dopo l'uso.
- Evitare che l'acqua entri in contatto con i componenti elettrici.
- Non immergere mai l'apparecchiatura in acqua o altri liquidi.
- Non utilizzare mai detergenti aggressivi, spugne abrasive o detergenti contenenti cloro. Non utilizzare lana d'acciaio, utensili metallici o oggetti appuntiti o appuntiti per la pulizia. Non utilizzare benzina o solventi!
- Nessuna parte può essere lavata in lavastoviglie.

Manutenzione

- Controllare regolarmente il funzionamento dell'apparecchiatura per evitare gravi incidenti.
- Se si nota che l'apparecchiatura non funziona correttamente o che c'è un problema, smettere di usarla, spegnerla e contattare il fornitore.
- Tutti i lavori di manutenzione, installazione e riparazione devono essere eseguiti da tecnici specializzati e autorizzati o raccomandati dal produttore.

Trasporto e stoccaggio

- Prima della conservazione, assicurarsi sempre che l'apparecchiatura sia stata scollegata dall'alimentazione e completamente raffreddata.
- Conservare l'apparecchiatura in un luogo fresco, pulito e asciutto.

- Non posizionare mai oggetti pesanti sull'apparecchiatura, in quanto ciò potrebbe danneggiarla.
- Non spostare l'apparecchiatura mentre è in funzione. Scollegare l'apparecchiatura dall'alimentazione elettrica durante lo spostamento e tenerla in basso.

Risoluzione dei problemi

Se l'apparecchiatura non funziona correttamente, controllare la tabella seguente per la soluzione. Se il problema persiste, contattare il fornitore/fornitore di servizi.

Problemi	Possibile causa	Possibile soluzione
L'apparecchiatura non si accende.	<ul style="list-style-type: none"> - I collegamenti di alimentazione non sono collegati correttamente alla rete elettrica. - Il pulsante ON/OFF non è premuto. 	<ul style="list-style-type: none"> - Controllare la spina di alimentazione per assicurarsi che sia collegata correttamente. - Tenere premuto il tasto ON / OFF per accendere l'apparecchiatura.
La ventola di raffreddamento funziona anche dopo che l'apparecchiatura è passata alla modalità OFF.	- È normale. La ventola di raffreddamento continua a funzionare in modalità Standby per un certo periodo di tempo per raffreddare tutti gli elementi interni.	- Attendere che la ventola di raffreddamento smetta di ruotare.

Identificazione codice di errore

Codici di errore	Possibile causa	Possibile soluzione
E1	La temperatura dell'apparecchiatura è troppo alta	Scollegare l'apparecchiatura, rimuovere le pentole e attendere che l'apparecchiatura si raffreddi completamente.
	Ventola di raffreddamento difettosa	Contattare il fornitore.
E2	La temperatura delle pentole è troppo alta. È possibile che le pentole si svuotino e l'apparecchiatura si spenga per la protezione.	Scollegare l'apparecchiatura, rimuovere le pentole e attendere che l'apparecchiatura si raffreddi completamente.
	Danni al sensore di temperatura	Contattare il fornitore
E3	La tensione di alimentazione è anomala. (La tensione di alimentazione è troppo alta o troppo bassa)	Assicurarsi che l'apparecchiatura sia collegata a un'alimentazione elettrica adeguata.

Garanzia

Qualsiasi difetto che comprometta la funzionalità dell'apparecchiatura che diventi evidente entro un anno dall'acquisto sarà riparato mediante riparazione o sostituzione gratuita, a condizione che l'apparecchiatura sia stata utilizzata e sottoposta a

manutenzione in conformità alle istruzioni e non sia stata in alcun modo abusata o utilizzata in modo improprio. I Suoi diritti legali non sono compromessi. Se l'apparecchiatura è richiesta in garanzia, indicare dove e quando è stata acquistata e includere la prova di acquisto (ad es. ricevuta).

In linea con la nostra politica di sviluppo continuo del prodotto, ci riserviamo il diritto di modificare le specifiche del prodotto, dell'imballaggio e della documentazione senza preavviso.

Smaltimento e ambiente



Durante lo smantellamento dell'apparecchiatura, il prodotto non deve essere smaltito con altri rifiuti domestici. Al contrario, è responsabilità dell'utente smaltire le apparecchiature di scarto consegnandole a un punto di raccolta designato. La mancata osservanza di questa regola può essere penalizzata in conformità con le normative applicabili sullo smaltimento dei rifiuti. La raccolta e il riciclaggio separati delle apparecchiature di scarto al momento dello smaltimento contribuiranno a preservare le risorse naturali e a garantire che vengano riciclate in modo da proteggere la salute umana e l'ambiente.

Per ulteriori informazioni su dove è possibile depositare i rifiuti per il riciclaggio, contattare la società locale di raccolta rifiuti. I produttori e gli importatori non si assumono alcuna responsabilità per il riciclaggio, il trattamento e lo smaltimento ecologico, né direttamente né tramite un sistema pubblico.

ROMÂNĂ

Stimate client,

Vă mulțumim pentru achiziționarea acestui aparat electrocasnic Fine Dine. Citiți cu atenție acest manual de utilizare, acordând o atenție deosebită reglementărilor de siguranță evidențiate mai jos, înainte de a instala și utiliza acest aparat pentru prima dată.

Instrucțiuni de siguranță

- Utilizați aparatul numai în scopul pentru care a fost conceput, conform descrierii din acest manual.
- Producătorul nu este răspunzător pentru nicio daună cauzată de funcționarea incorectă și utilizarea necorespunzătoare.
- **⚠ PERICOL! RISC DE ELECTROCUTARE!** Nu încercați să reparați aparatul singur. Nu scufundați componentele electrice ale aparatului în apă sau în alte lichide. Nu țineți niciodată aparatul sub jet de apă.
- **NU UTILIZAȚI NICIODATĂ UN APARAT DETERIORAT!** Verificați periodic conexiunile electrice și cablul pentru a depista eventualele deteriorări. Dacă este deteriorat, deconectați aparatul de la sursa de alimentare. Orice reparații trebuie efectuate numai de către un furnizor sau o persoană calificată pentru a evita pericolul sau vătămarea.
- **AVERTISMENT!** Când poziționați aparatul, direcționați cablul de alimentare în siguranță, dacă este necesar, pentru a evita tragerea accidentală, deteriorarea, contactul cu suprafața de încălzire sau riscul de împiedicare.
- **AVERTISMENT!** Atât timp cât ștecherul este în priză, aparatul este conectat la sursa de alimentare.
- **AVERTISMENT!** Opriți ÎNTOTDEAUNA aparatul înainte de a-l deconecta de la sursa de alimentare, curățare, întreținere sau depozitare.
- Conectați aparatul la o priză electrică numai cu tensiunea și

frecvența menționată pe eticheta aparatului.

- Nu atingeți ștecherul/conexiunile electrice cu mâinile umede sau umede.
- Țineți aparatul și ștecherul/conexiunile la distanță de apă și alte lichide. Dacă aparatul cade în apă, scoateți imediat conexiunile sursei de alimentare. Nu utilizați aparatul până când nu a fost verificat de un tehnician certificat. Nerespectarea acestor instrucțiuni va cauza riscuri care pun viața în pericol.
- Conectați sursa de alimentare la o priză electrică ușor accesibilă, astfel încât să puteți deconecta imediat aparatul în caz de urgență.
- Asigurați-vă că cablul nu intră în contact cu obiecte ascuțite sau fierbinți și țineți-l la distanță de foc deschis. Nu trageți niciodată de cablul de alimentare pentru a-l scoate din priză, trageți întotdeauna de fișă.
- Nu transportați niciodată aparatul de cablu.
- Nu încercați niciodată să deschideți singur carcasa aparatului.
- Nu introduceți obiecte în carcasa aparatului.
- Nu lăsați niciodată aparatul nesupravegheat în timpul utilizării.
- Acest aparat trebuie utilizat de personal instruit în bucătăria restaurantului, cantinelor sau barului etc.
- Acest aparat nu trebuie utilizat de persoane cu capacități fizice, senzoriale sau mentale reduse sau de persoane care nu au experiență și cunoștințe suficiente.
- Acest aparat nu trebuie utilizat de copii în niciun caz.
- Nu lăsați aparatul și conexiunile sale electrice la îndemâna copiilor.
- Nu utilizați niciodată accesoriul sau alte dispozitive suplimentare în afară de cele furnizate împreună cu aparatul sau recomandate de producător. Nerespectarea acestei instrucțiuni poate reprezenta un risc pentru utilizator și poate deteriora aparatul. Utilizați numai piese și accesoriul originale.
- Nu utilizați acest aparat cu ajutorul unui cronometru extern sau al unui sistem de telecomandă.
- Nu așezați aparatul pe un obiect de încălzire (benzină, electrică, aragaz cu cărbune etc.).
- Nu acoperiți aparatul în timpul funcționării.
- Nu așezați obiecte pe aparat.
- Nu utilizați aparatul în apropierea flăcărilor deschise, a materialelor explozive sau inflamabile. Utilizați întotdeauna aparatul pe o suprafață orizontală, stabilă, curată, rezistentă la căldură și uscată.
- Aparatul nu poate fi instalat într-o zonă în care poate fi utilizat un jet de apă.
- Lăsați un spațiu de cel puțin 20 cm în jurul aparatului pentru ventilare în timpul utilizării.
- **AVERTISMENT!** Păstrați toate orificiile de ventilație de pe aparat ferite de obstrucții.

Instrucțiuni speciale privind siguranța

-  **PRECAUȚIE! RISC DE ARSURI! SUPRAFEȚE FIERBINȚI!** Temperatura suprafețelor accesibile poate fi foarte ridicată în timpul utilizării. Atingeți numai panoul de comandă, mânerul, comutatoarele, butoanele de comandă a cronometrului sau butoanele de comandă a temperaturii.
- În cazul în care cablul de alimentare este deteriorat, acesta trebuie înlocuit de către producător, agentul său de service sau persoane cu o calificare similară pentru a evita orice pericol.

- **AVERTISMENT!** Grăsimea și uleiul devin foarte fierbinți în timpul funcționării. Atenție la acest lucru.
- Folosiți numai vase de gătit de tipul și dimensiunea recomandate. (Consultați ==> Echipament de gătit adecvat).
- Obiectele metalice, cum ar fi cuțitele, furculițele, lingurile și capacele nu trebuie puse pe placa de încălzire, deoarece se pot înnierăbanta.
- Nu instalați aparatul lângă obiecte și aparate care pot fi afectate de un câmp magnetic, cum ar fi televizoare, radiouri, carduri bancare și carduri de credit.
- **AVERTISMENT!** Dacă suprafața de încălzire este crăpată sau deteriorată, opriți aparatul pentru a evita riscul de electrocutare.
- Nu puneți folie de aluminiu și vase de plastic pe suprafețe fierbinți.
- Suprafețele nu trebuie utilizate pentru depozitare.
- Când utilizați aparatul, aveți în vedere faptul că inelele, ceasurile sau obiectele similare purtate de utilizator pot deveni fierbinți atunci când sunt prea aproape de suprafața de încălzire.
- Asigurați-vă că aparatul nu este instalat în apropierea vaporilor de apă sau a vaporilor uși. Ventilatorul aparatului va absorbi acești vapori, cauzând acumularea de grăsime sau umezeală în aparat. Acest lucru poate duce la un scurtcircuit în aparat. Curățați filtrul de grăsime în mod regulat.
- Nu puneți vase goale pe aparat în timpul funcționării, deoarece acest lucru poate deteriora vasul și poate duce la deteriorarea gravă a aparatului.
-  Acest aparat este clasificat ca fiind din clasa de protecție II.

Domeniu de utilizare

- Acest aparat este destinat utilizării în aplicații casnice și similare, cum ar fi:
 - zonele de bucătărie pentru personal din magazine, birouri și alte medii de lucru;
 - case de fermă;
 - de către clienții din hoteluri, moteluri și alte medii de tip rezidențial;
 - mediu de tip pat și mic dejun.
- Aparatul este conceput pentru a păstra mâncarea caldă în chafing-uri adecvate sau direct cu ajutorul unor vase adecvate. Orice altă utilizare poate duce la deteriorarea aparatului sau la vătămare corporală.
- Utilizarea aparatului în orice alt scop va fi considerată o utilizare incorectă a dispozitivului. Utilizatorul va fi singurul responsabil pentru utilizarea necorespunzătoare a dispozitivului.

Instalarea împământării

Acest aparat este clasificat ca fiind din clasa de protecție I și trebuie conectat la o împământare de protecție. Împământarea reduce riscul de electrocutare prin asigurarea unui fir de evacuare pentru curentul electric.

Acest aparat este dotat cu un cablu de alimentare cu ștețăr cu împământare sau conexiuni electrice cu cablu de împământare. Conexiunile trebuie instalate și împământate corespunzător.

Panou de comandă

(Fig. 1 la pagina 3)

1. Butonul PORNIT / OPRIT: Apăsăți lung pentru a PORNII aparatul
2. Nivel de putere scăzut/crescut (interval: 1 ~ 10, nivelul 1 este cel mai scăzut și nivelul 10 este cel mai ridicat)
3. Afișaj digital: Se afișează modul PORNIT/Standby și nivelul de putere

Pregătirea înainte de utilizare

- Îndepărtați toate ambalajele și ambalajele de protecție.
- Verificați dacă dispozitivul este în stare bună și cu toate accesoriile. În cazul unei livrări incomplete sau deteriorate, vă rugăm să contactați imediat furnizorul. În acest caz, nu utilizați dispozitivul.
- Curățați accesoriile și aparatul înainte de utilizare (consultați ==> Curățare și întreținere).
- Asigurați-vă că aparatul este complet uscat.
- Puneți aparatul pe o suprafață orizontală, stabilă și rezistentă la căldură, care este sigură împotriva stropirii cu apă.
- Păstrați ambalajul dacă intenționați să depozitați aparatul în viitor.
- Păstrați manualul de utilizare pentru consultare ulterioară.

NOTĂ! Din cauza reziduurilor rezultate din fabricație, aparatul poate emite un miros ușor în timpul primelor câteva utilizări. Acest lucru este normal și nu indică niciun defect sau pericol. Asigurați-vă că aparatul este bine aerisit.

Instrucțiuni de instalare

- 239193: Fig. 2 de la pagina 3
- 239551: Fig. 3 de la pagina 4

Echippingment de gătit adecvat

	Potrivite	Necorespunzător
Partea inferioară a vasului	Bază plată (Fig. 4 de la pagina 4)	Bază curbată, neuniformă, rotunjită (Fig. 5 de la pagina 4)
Material	Vas de gătit cu bază din fier, fontă, oțel inoxidabil magnetic sau fontă emailată.	Vas de gătit cu bază din ceramică, sticlă, cupru, bronz sau aluminiu.
Diametrul părții inferioare	Între 12 cm și 20 cm.	Mai puțin de 12 cm sau mai mult de 20 cm.
Tipul vasului	Vas de gătit cu o grosime a bazei mai mare de 1,5 mm.	Recipiente sau cutii complet închise.

Notă: Utilizați numai oale și tigăi adecvate pentru inducție. Utilizarea unei tigăi sau a unei tigăi care nu este adecvată pentru gătitul prin inducție poate deteriora aparatul. Se recomandă utilizarea modului de temperatură (dacă este inclus) pentru materialul din fontă al echipamentului de gătit, pentru a evita supraîncălzirea.

Instrucțiuni de utilizare

- Puneți o cratiță sau oală adecvată în centrul suprafeței de încălzire a aparatului. (Consultați ==> Echipament de gătit adecvat).
- Notă: Nu puneți vase goale, deoarece acestea pot deteriora vasul.
- Apoi, conectați cablul cutiei de comandă la placa de inducție.
- Conectați ștecherul la o priză electrică adecvată.
- „-” va fi afișat pe afișajul digital și se va aprinde indicatorul ON. Aparatul este acum în modul STANDBY.
- Mențineți apăsat butonul PORNIT / OPRIT timp de 1 ~ 2 secunde pentru a începe funcționarea. **ON** va fi afișat pe .
- Setări nivelul de putere apăsând butonul de creștere sau micșorare. (Interval nivel putere: 1 ~ 10).
- Acum, aparatul începe să gătească. Nivelul de putere setat va fi indicat pe afișajul digital în timpul funcționării.
- După finalizare, apăsați butonul PORNIT / OPRIT pentru a comuta aparatul la modul STANDBY. Iar „-” va fi afișat pe afișajul digital.

Notă:

- 1). După o perioadă lungă de funcționare, ventilatorul de răcire poate continua să funcționeze după ce aparatul este pus în modul STANDBY. Acest lucru este normal, așteptați până când ventilatorul de răcire nu mai funcționează înainte de a deconecta sursa de alimentare.
- 2). Suprafața de încălzire este fierbinte după utilizare, chiar și după trecerea aparatului în modul STANDBY. Așteptați până când aparatul s-a răcit complet înainte de a-l atinge sau curăța.
- 3). Dacă în timpul funcționării echipamentul de gătit este scos sau nu este amplasat, mașina va emite un semnal sonor și se va opri în decurs de 1 minut.

Curățare și întreținere

- **ATENȚIE!** Deconectați întotdeauna aparatul de la sursa de alimentare și răciți-l înainte de depozitare, curățare și întreținere.
- Nu utilizați jet de apă sau un aparat de curățat cu aburi pentru curățare și nu împingeți aparatul sub apă, deoarece componentele se vor uda și se pot produce șocuri electrice.
- Dacă aparatul nu este păstrat într-o stare bună de curățenie, acest lucru poate afecta negativ durata de viață a aparatului și poate duce la o situație periculoasă.
- Reziduurile alimentare trebuie curățate regulat și scoase din aparat. Dacă aparatul nu este curățat corespunzător, durata de viață va fi redusă și poate duce la o stare periculoasă în timpul utilizării.

Curățare

- Utilizați numai oale și tigăi adecvate pentru inducție.
- Curățați suprafața exterioară răcită cu o lavetă sau un burete ușor umezit cu o soluție slabă de săpun.
- Din motive de igienă, aparatul trebuie curățat înainte și după utilizare.
- Evitați contactul cu apa al componentelor electrice.
- Nu scufundați niciodată aparatul în apă sau în alte lichide.
- Nu utilizați niciodată agenți de curățare agresivi, bureți abrazivi sau agenți de curățare care conțin clor. Nu utilizați bureți de sârmă, ustensile metalice sau orice obiecte ascuțite sau tăioase pentru curățare. Nu utilizați benzină sau solvenți!
- Nicio piesă nu poate fi spălată în mașina de spălat vase.

Întreținere

- Verificați regulat funcționarea aparatului pentru a preveni accidentele grave.
- Dacă vedeți că aparatul nu funcționează corespunzător sau că există o problemă, opriți-l și contactați furnizorul.
- Toate lucrările de întreținere, instalare și reparații trebuie efectuate de tehnicieni specializați și autorizați sau recomandate de producător.

Transport și depozitare

- Înainte de depozitare, asigurați-vă întotdeauna că aparatul a fost deconectat de la sursa de alimentare și s-a răcit complet.
- Depozitați aparatul într-un loc răcoros, curat și uscat.
- Nu puneți niciodată obiecte grele pe aparat, deoarece acesta se poate deteriora.
- Nu mutați aparatul în timp ce acesta este în funcțiune. Deconectați aparatul de la sursa de alimentare când îl mutați și țineți-l în partea de jos.

Depanare

Dacă aparatul nu funcționează corespunzător, verificați tabelul de mai jos pentru a găsi soluția. Dacă în continuare nu puteți rezolva problema, vă rugăm să contactați furnizorul/furnizorul de servicii.

Probleme	Cauză posibilă	Soluție posibilă
Aparatul nu pornește.	- Conexiunile de alimentare nu sunt conectate corespunzător la rețeaua electrică. - Butonul PORNIT / OPRIT nu este apăsat.	- Verificați ștecherul pentru a vă asigura că este conectat corect. - Țineți apăsat butonul PORNIT / OPRIT pentru a porni aparatul.
Ventilatorul de răcire funcționează chiar și după ce aparatul este comutat în modul OPRIT.	- Acest lucru este normal. Ventilatorul de răcire continuă să funcționeze în modul standby pentru o perioadă de timp, pentru a răci toate elementele interne.	- Așteptați până când ventilatorul de răcire nu se mai rotește.

Identificarea codului de eroare

Coduri de eroare	Cauză posibilă	Soluție posibilă
E1	Temperatura aparatului este prea ridicată	Scoateți aparatul din priză, scoateți vasul de gătit, așteptați până când aparatul se răcește complet.
	Ventilator de răcire defect	Contactați furnizorul.
E2	Temperatura vasului este prea mare. Este posibil ca vasul să se golească și aparatul se va opri pentru protecție.	Scoateți aparatul din priză, scoateți vasul de gătit, așteptați până când aparatul se răcește complet.
	Deteriorarea senzorului de temperatură	Contactați furnizorul
E3	Tensiunea de alimentare este anormală. (Tensiunea de alimentare este prea ridicată sau prea scăzută)	Asigurați-vă că aparatul este conectat la o sursă de alimentare electrică adecvată.

Garantie

Orice defect care afectează funcționalitatea aparatului care devine evident în termen de un an de la achiziție va fi reparat prin reparații gratuite sau înlocuire, cu condiția ca aparatul să fi fost utilizat și întreținut în conformitate cu instrucțiunile și să nu fi fost abuzat sau utilizat necorespunzător în niciun fel. Drepturile dvs. legale nu sunt afectate. Dacă aparatul este revendicat în garanție, specificați unde și când a fost achiziționat și includeți dovada achiziționării (de ex. chitanță).

În conformitate cu politica noastră de dezvoltare continuă a produselor, ne rezervăm dreptul de a modifica fără preaviz produsul, ambalajul și specificațiile documentației.

Aruncați și protejați mediul înconjurător



La scoaterea din uz a aparatului, produsul nu trebuie eliminat împreună cu alte deșeuri menajere. În schimb, este responsabilitatea dvs. să eliminați deșeurile de echipamente prin predarea acestora la un punct de colectare desemnat. Nerespectarea acestei reguli poate fi penalizată în conformitate cu regulamentele aplicabile privind eliminarea deșeurilor. Colectarea și reciclarea separată a deșeurilor dvs. de echipamente la momentul eliminării va ajuta la conservarea resurselor naturale și va asigura reciclarea acestora într-o manieră care protejează sănătatea umană și mediul înconjurător.

Pentru mai multe informații despre locul în care vă puteți lăsa deșeurile pentru reciclare, vă rugăm să contactați compania locală de colectare a deșeurilor. Producătorii și importatorii nu își asumă responsabilitatea pentru reciclarea, tratarea și eliminarea ecologică, fie direct, fie printr-un sistem public.

Αγαππητέ πελάτη,

Σας ευχαριστούμε που αγοράσατε αυτή τη συσκευή Fine Dine. Διαβάστε προσεκτικά αυτό το εγχειρίδιο χρήστη, δίνοντας ιδιαίτερη προσοχή στους κανονισμούς ασφαλείας που περιγράφονται παρακάτω, πριν από την πρώτη εγκατάσταση και χρήση αυτής της συσκευής.

Οδηγίες ασφαλείας

- Χρησιμοποιείτε τη συσκευή μόνο για τον προβλεπόμενο σκοπό για τον οποίο σχεδιάστηκε, όπως περιγράφεται στο παρόν εγχειρίδιο.
- Ο κατασκευαστής δεν φέρει ευθύνη για τυχόν ζημιές που προκλήθηκαν από εσφαλμένη λειτουργία και ακατάλληλη χρήση.
-  **ΚΙΝΔΥΝΟΣ! ΚΙΝΔΥΝΟΣ ΗΛΕΚΤΡΟΠΛΗΞΙΑΣ!** Μην επιχειρήσετε να επισκευάσετε τη συσκευή μόνοι σας. Μην εμβάπτιζετε τα ηλεκτρικά μέρη της συσκευής σε νερό ή άλλα υγρά. Μην κρατάτε ποτέ τη συσκευή κάτω από τρεχούμενο νερό.
- **ΜΗ ΧΡΗΣΙΜΟΠΟΙΕΙΤΕ ΠΟΤΕ ΣΥΣΚΕΥΗ ΠΟΥ ΈΧΕΙ ΥΠΟΣΤΕΙ ΖΗΜΙΑ!** Ελέγχετε τακτικά τις ηλεκτρικές συνδέσεις και το καλώδιο για τυχόν ζημιές. Σε περίπτωση ζημιάς, αποσυνδέστε τη συσκευή από την παροχή ρεύματος. Οποιοσδήποτε επισκευές πρέπει να πραγματοποιούνται μόνο από προμηθευτή ή εξειδικευμένο άτομο για την αποφυγή κινδύνου ή τραυματισμού.
- **ΠΡΟΕΙΔΟΠΟΙΗΣΗ!** Κατά την τοποθέτηση της συσκευής, δρομολογήστε το καλώδιο ρεύματος με ασφάλεια, εάν είναι απαραίτητο, για να αποφεύγετε τυχόν ακούσιο τράβηγμα, ζημιά, επαφή με την επιφάνεια θέρμανσης ή κίνδυνο παραπατήματος.
- **ΠΡΟΕΙΔΟΠΟΙΗΣΗ!** Εφόσον το φιντ είναι στην πρίζα, η συσκευή είναι συνδεδεμένη στην παροχή ρεύματος.
- **ΠΡΟΕΙΔΟΠΟΙΗΣΗ!** Ανεργονοποιείτε ΠΑΝΤΟΤΕ τη συσκευή πριν από την αποσύνδεση από την παροχή ρεύματος, τον καθαρισμό, τη συντήρηση ή την αποθήκευση.
- Συνδέστε τη συσκευή μόνο σε πρίζα με την τάση και τη συχνότητα που αναφέρονται στην ετικέτα της συσκευής.
- Μην αγγίζετε το φιντ/τις ηλεκτρικές συνδέσεις με βρεγμένα ή υγρά χέρια.
- Διατηρείτε τη συσκευή και το φιντ/τις ηλεκτρικές συνδέσεις μακριά από νερό και άλλα υγρά. Εάν η συσκευή πέσει σε νερό, αφαιρέστε αμέσως τις συνδέσεις τροφοδοσίας. Μην χρησιμοποιείτε τη συσκευή μέχρι να ελεγχθεί από πιστοποιημένο τεχνικό. Η μη τήρηση αυτών των οδηγιών θα προκαλέσει κινδύνους απειλητικούς για τη ζωή.
- Συνδέστε το τροφοδοτικό σε μια εύκολα προσβάσιμη πρίζα, ώστε να μπορείτε να αποσυνδέσετε τη συσκευή αμέσως σε περίπτωση έκτακτης ανάγκης.
- Βεβαιωθείτε ότι το καλώδιο δεν έρχεται σε επαφή με αιχμηρά ή ζεστά αντικείμενα και φυλάξτε το μακριά από ανοιχτά φωτιά. Μην τραβάτε ποτέ το καλώδιο ρεύματος για να το αποσυνδέσετε από την πρίζα, αλλά να τραβάτε πάντα το φιντ.
- Μην μεταφέρετε ποτέ τη συσκευή από το καλώδιό της.
- Μην προσπαθήσετε ποτέ να ανοίξετε μόνοι σας το περίβλημα της συσκευής.
- Μην εισάγετε αντικείμενα στο περίβλημα της συσκευής.
- Μην αφιάνετε ποτέ τη συσκευή χωρίς επίβλεψη κατά τη διάρκεια της χρήσης.
- Ο χειρισμός της συσκευής αυτής πρέπει να γίνεται από εκπαιδευμένο προσωπικό στην κουζίνα του εστιατορίου, σε καντίνες ή σε μπαρ κ.λπ.

- Η συσκευή αυτή δεν πρέπει να χρησιμοποιείται από άτομα με μειωμένες ωματικές, αισθητηριακές ή πνευματικές ικανότητες ή άτομα με έλλειψη εμπειρίας και γνώσης.
- Η συσκευή αυτή δεν πρέπει σε καμία περίπτωση να χρησιμοποιείται από παιδιά.
- Διατηρείτε τη συσκευή και τις ηλεκτρικές της συνδέσεις μακριά από παιδιά.
- Μην χρησιμοποιείτε ποτέ εξαρτήματα ή πρόσθετες συσκευές εκτός από αυτές που παρέχονται με τη συσκευή ή συνιστώνται από τον κατασκευαστή. Διαφορετικά, μπορεί να υπάρξει κίνδυνος για την ασφάλεια του χρήστη και να προκληθεί ζημιά στη συσκευή. Χρησιμοποιείτε μόνο γνήσια εξαρτήματα και παρελκόμενα.
- Μην χρησιμοποιείτε αυτή τη συσκευή με εξωτερικό χρονοδιακόπτη ή σύστημα τηλεχειρισμού.
- Μην τοποθετείτε τη συσκευή πάνω σε θερμαντικό αντικείμενο (βενζινοκίνητο, ηλεκτρικό, κάρβουνο κ.λπ.).
- Μην καλύψετε τη συσκευή σε λειτουργία.
- Μην τοποθετείτε αντικείμενα επάνω στη συσκευή.
- Μην χρησιμοποιείτε τη συσκευή κοντά σε γυμνές φλόγες, εκρηκτικά ή εύφλεκτα υλικά. Να χειρίζεστε πάντα τη συσκευή σε οριζόντια, σταθερή, καθαρή, ανθεκτική στη θερμότητα και στεγνή επιφάνεια.
- Η συσκευή δεν είναι κατάλληλη για εγκατάσταση σε χώρο όπου μπορεί να χρησιμοποιηθεί πιτάκας νερού.
- Αφήστε χώρο τουλάχιστον 20 cm γύρω από τη συσκευή για εξαερισμό κατά τη χρήση.
- **ΠΡΟΕΙΔΟΠΟΙΗΣΗ!** Διατηρείτε όλα τα ανοίγματα εξαερισμού στη συσκευή ελεύθερα από εμπόδια.

Ειδικές οδηγίες ασφαλείας

-  **ΠΡΟΣΟΧΗ! ΚΙΝΔΥΝΟΣ ΕΓΚΑΥΜΑΤΩΝ! ΘΕΡΜΕΣ ΕΠΙΦΑΝΕΙΕΣ!** Η θερμοκρασία των προσβάσιμων επιφανειών μπορεί να είναι πολύ υψηλή κατά τη χρήση. Αγγίξτε μόνο τον πίνακα ελέγχου, τις λαβές, τους διακόπτες, τους χρονοδιακόπτες ή τους διακόπτες θερμοκρασίας.
- Εάν το καλώδιο τροφοδοσίας έχει υποστεί ζημιά, πρέπει να αντικατασταθεί από τον κατασκευαστή, τον αντιπρόσωπο σέρβις ή από άτομο με παρόμοια προσόντα, ώστε να αποφευχθεί τυχόν κίνδυνος.
- **ΠΡΟΕΙΔΟΠΟΙΗΣΗ!** Τα λίπη και το λάδι ζεσταίνονται πολύ κατά τη λειτουργία. Προσοχή σε αυτά.
- Χρησιμοποιείτε μόνο τα μαγειρικά σκεύη του συνιστώμενου τύπου και μεγέθους. (Βλ. ==> Κατάλληλος εξοπλισμός μαγειρέματος).
- Μεταλλικά αντικείμενα όπως μαχαίρια, πιρούνια, κουτάλια και καπάκια δεν πρέπει να τοποθετούνται στην πλάκα θέρμανσης, καθώς μπορεί να ζεσταθούν.
- Μην εγκαθιστάτε τη συσκευή κοντά σε αντικείμενα και συσκευές που μπορεί να επηρεάζονται από μαγνητικό πεδίο, π.χ. τηλεόρασης, ραδιοφώνου, τραπεζικές κάρτες και πιστωτικές κάρτες.
- **ΠΡΟΕΙΔΟΠΟΙΗΣΗ!** Εάν η επιφάνεια θέρμανσης έχει ραγίσει ή υποστεί ζημιά, απενεργοποιήστε τη συσκευή για να αποφύγετε την πιθανότητα ηλεκτροπληξίας.
- Μην τοποθετείτε αλουμινοχαρτο και πλαστικά δοχεία σε θερμές επιφάνειες.
- Οι επιφάνειες δεν πρέπει να χρησιμοποιούνται για αποθήκευση.
- Κατά τη λειτουργία της συσκευής, λάβετε υπόψη ότι οι δακτύλιοι, τα ρολόγια ή παρόμοια αντικείμενα που φοριούνται από

το χρήστη μπορεί να θερμανθούν πολύ κοντά στην επιφάνεια θέρμανσης.

- Βεβαιωθείτε ότι η συσκευή δεν είναι εγκατεστημένη κοντά σε ατμούς νερού ή λιπαρούς ατμούς. Ο ανεμιστήρας της συσκευής θα απορροφήσει αυτούς τους ατμούς, προκαλώντας τη συσσώρευση λίπους ή υγρασίας στη συσκευή. Αυτό μπορεί να προκαλέσει βραχυκύκλωμα στη συσκευή. Καθαρίζετε τακτικά το φίλτρο λίπους.
- Μην τοποθετείτε άδεια μαγειρικά σκεύη επάνω στη συσκευή κατά τη διάρκεια της λειτουργίας, καθώς αυτό μπορεί να προκαλέσει ζημιά στα μαγειρικά σκεύη και να προκαλέσει σοβαρή ζημιά στη συσκευή.



Αυτή η συσκευή ταξινομείται ως προστασία κατηγορίας II.

Προβλεπόμενη χρήση

- Αυτή η συσκευή προορίζεται για οικιακή χρήση και παρόμοιες εφαρμογές, όπως:
 - χώρους κουζίνας προσωπικού σε καταστήματα, γραφεία και άλλα εργασιακά περιβάλλοντα,
 - αγροτικές κατοικίες,
 - από πελάτες σε ξενοδοχεία, motέλ και άλλα περιβάλλοντα κατοικιών,
 - περιβάλλον τύπου κρεβατιού και πρωινού.
- Η συσκευή έχει σχεδιαστεί για να διατηρεί ζεστό το φαγητό σε κατάλληλα πιάτα ή απευθείας μέσω κατάλληλων μαγειρικών σκευών. Οποιαδήποτε άλλη χρήση μπορεί να προκαλέσει ζημιά στη συσκευή ή τραυματισμό.
- Η λειτουργία της συσκευής για οποιονδήποτε άλλο σκοπό θα πρέπει να θεωρείται εσφαλμένη χρήση της συσκευής. Ο χρήστης θα είναι αποκλειστικά υπεύθυνος για την ακατάλληλη χρήση της συσκευής.

Εγκατάσταση γείωσης

Αυτή η συσκευή έχει ταξινομηθεί ως κατηγορίας **προστασίας I** και πρέπει να συνδεθεί σε προστατευτική γείωση. Η γείωση μειώνει τον κίνδυνο ηλεκτροπληξίας παρέχοντας ένα καλώδιο διαφυγής για το ηλεκτρικό ρεύμα. Αυτή η συσκευή διαθέτει καλώδιο ρεύματος με βύσμα γείωσης ή ηλεκτρικές συνδέσεις με καλώδιο γείωσης. Οι συνδέσεις πρέπει να είναι σωστά εγκατεστημένες και γειωμένες.

Πίνακας ελέγχου

(Εικ. 1 στη σελίδα 3)

1. Κουμπί ON / OFF: Πιέστε παρατεταμένα για να ενεργοποιηστεί η συσκευή
2. Μείωση / Αύξηση επιπέδου ισχύος [Εύρος: 1 ~ 10, το επίπεδο 1 είναι το χαμηλότερο και το επίπεδο 10 είναι το υψηλότερο]
3. Ψηφιακή οθόνη : Εμφάνιση λειτουργίας ON / Αναμονής και επιπέδου ισχύος

Προετοιμασία πριν από τη χρήση

- Αφαιρέστε όλη την προστατευτική συσκευασία και το περιτύλιγμα.
- Ελέγξτε ότι η συσκευή είναι σε καλή κατάσταση και με όλα τα παρεκλάμενα. Σε περίπτωση ατελούς ή κατεστραμμένης παράδοσης, επικοινωνήστε αμέσως με τον προμηθευτή. Σε αυτή την περίπτωση, μη χρησιμοποιείτε τη συσκευή.
- Καθαρίστε τα εξαρτήματα και τη συσκευή πριν από τη χρήση (βλ. ==> Καθαρισμός και συντήρηση).

- Βεβαιωθείτε ότι η συσκευή είναι εντελώς στεγνή.
- Τοποθετήστε τη συσκευή σε οριζόντια, σταθερή και ανθεκτική στη θερμότητα επιφάνεια, η οποία είναι ασφαλής για πιτσιλιές νερού.
- Φυλάξτε τη συσκευασία εάν σκοπεύετε να αποθηκεύσετε τη συσκευή σας στο μέλλον.
- Φυλάξτε το εγχειρίδιο χρήσης για μελλοντική αναφορά.

ΣΗΜΕΙΩΣΗ! Λόγω υπολειμμάτων από την κατασκευή, η συσκευή μπορεί να εκπέμψει ελαφριά οσμή κατά τη διάρκεια των πρώτων λίγων χρήσεων. Αυτό είναι φυσιολογικό και δεν υποδεικνύει κανένα ελάττωμα ή κίνδυνο. Βεβαιωθείτε ότι η συσκευή αεριζείται καλά.

Οδηγία εγκατάστασης

- 239193: Εικ. 2 στη σελίδα 3
- 239551: Εικ. 3 στη σελίδα 4

Κατάλληλος εξοπλισμός μαγειρέματος

	Κατάλληλο	Ακατάλληλο
Κάτω μέρος μαγειρικού σκεύους	Επίπεδο κάτω μέρος (Εικ. 4 στη σελίδα 4)	Κυρτό, ανομοιόμορφο, στρωγγυλεμένο κάτω μέρος (Εικ. 5 στη σελίδα 4)
Υλικό	Μαγειρικά σκεύη με σίδηρο, χυτοσίδηρο, μαγνητικό ανοξείδωτο χάλυβα ή εμαγιέ βάση σιδήρου.	Μαγειρικά σκεύη με κεραμικό, γυάλινο, χάλκινο, χάλκινο ή αλουμινένιο πάτο.
Διάμετρος κάτω μέρους	Μεταξύ 12 cm και 20 cm.	Λιγότερο από 12 cm ή περισσότερο από 20 cm.
Τύπος μαγειρικού σκεύους	Μαγειρικά σκεύη με κατά πάχος πάνω από 1,5 mm.	Πλήρως κλειστά δοχεία ή κουτιά.

Σημείωση: Χρησιμοποιείτε μόνο καταρόλες και τηγάνια που είναι κατάλληλα για επαγωγή.

Η χρήση ενός σκεύους ή μιας καταρόλας που δεν είναι κατάλληλη για επαγωγικό μαγείρεμα μπορεί να προκαλέσει ζημιά στη συσκευή.

Συνιστάται η χρήση της λειτουργίας θερμοκρασίας (εάν περιλαμβάνεται) για το υλικό χυτοσίδηρου του εξοπλισμού μαγειρέματος για την αποφυγή υπερθέρμανσης.

Οδηγίες λειτουργίας

- Τοποθετήστε ένα κατάλληλο σκεύος ή σκεύος στο κέντρο της επιφάνειας θέρμανσης της συσκευής. (βλ. ==> Κατάλληλος εξοπλισμός μαγειρέματος).

Σημείωση: Μην τοποθετείτε άδεια μαγειρικά σκεύη, καθώς αυτό μπορεί να προκαλέσει ζημιά στα μαγειρικά σκεύη.

- Στη συνέχεια, συνδέστε το καλώδιο του κιβωτίου ελέγχου με την επαγωγική πλάκα.
- Συνδέστε το φως τροφοδοσίας σε κατάλληλη πρίζα.
- Στην ψηφιακή οθόνη θα εμφανιστεί η ένδειξη «-» και θα ανάψει η ενδεικτική λυχνία ON. Η συσκευή βρίσκεται σε λειτουργία **ΑΝΑΜΟΝΗΣ** τώρα.
- Πατήστε και κρατήστε πατημένο το κουμπί ON / OFF για 1 ~ 2 δευτερόλεπτα για να ξεκινήσει η λειτουργία. **ON** Το θα εμφανιστεί στην οθόνη.
- Ρυθμίστε το επίπεδο ισχύος πατώντας το κουμπί αύξησης ή μείωσης. [Εύρος επιπέδου ισχύος: 1 ~ 10].

- Τώρα, η συσκευή ξεκινά τη λειτουργία μαγειρέματος. Το καθορισμένο επίπεδο ισχύος θα εμφανίζεται στην ψηφιακή οθόνη κατά τη διάρκεια της λειτουργίας.
- Αφού τελειώσετε, πιέστε το πλήκτρο ON / OFF για να θέσετε τη συσκευή σε λειτουργία ANAMONHΣ. Και στην ψηφιακή οθόνη θα εμφανιστεί η ένδειξη «- -».

Σημείωση:

- 1). Μετά από παρατεταμένη περίοδο λειτουργίας, ο ανεμιστήρας ψύξης μπορεί να συνεχίσει να λειτουργεί αφού θέσετε τη συσκευή σε κατάσταση ANAMONHΣ. Αυτό είναι φυσιολογικό, περιμένετε μέχρι να σταματήσει να λειτουργεί ο ανεμιστήρας ψύξης πριν αποσυνδέσετε την παροχή ρεύματος.
- 2). Η επιφάνεια θέρμανσης είναι ζεστή μετά τη χρήση, ακόμα και μετά τη μετάβαση της συσκευής σε λειτουργία ANAMONHΣ. Περιμένετε μέχρι να κρυώσει εντελώς η συσκευή πριν την αγγίξετε ή την καθαρίσετε.
- 3). Εάν κατά τη διάρκεια της λειτουργίας ο μαγειρικός εξοπλισμός αφαιρεθεί ή δεν τοποθετηθεί, η συσκευή θα «Αναοσβήσει» και θα απενεργοποιηθεί αυτόματα εντός 1 λεπτού.

Καθαρισμός και συντήρηση

- **ΠΡΟΣΟΧΗ!** Αποσυνδέετε πάντα τη συσκευή από την παροχή ρεύματος και την ψύχετε πριν από την αποθήκευση, τον καθαρισμό και τη συντήρηση.
- Μην χρησιμοποιείτε πίδακα νερού ή ατμοκαθαριστή για τον καθαρισμό και μην πιέζετε τη συσκευή κάτω από το νερό, καθώς τα εξαρτήματα θα βραχούν και μπορεί να προκληθεί ηλεκτροπληξία.
- Εάν η συσκευή δεν διατηρείται σε καλή κατάσταση καθαριότητας, αυτό μπορεί να επηρεάσει αρνητικά τη διάρκεια ζωής. Ο της συσκευής και να οδηγήσει σε επικίνδυνη κατάσταση.
- Τα υπολείμματα τροφίμων πρέπει να καθαρίζονται τακτικά και να αφαιρούνται από τη συσκευή. Εάν η συσκευή δεν καθαριστεί σωστά, θα μειωθεί η διάρκεια ζωής της και μπορεί να προκληθεί επικίνδυνη κατάσταση κατά τη χρήση.

Καθαρισμός

- Χρησιμοποιείτε μόνο κατασαρόλες και πηγάνια που είναι κατάλληλα για επαγωγή.
- Καθαρίστε την κρύα εξωτερική επιφάνεια με ένα πανί ή σφουγγάρι ελαφρώς νοτισμένο με ήπιο διάλυμα σαπουνιού.
- Για λόγους υγιεινής, η συσκευή πρέπει να καθαρίζεται πριν και μετά τη χρήση.
- Αποφύγετε την επαφή του νερού με τα ηλεκτρικά εξαρτήματα.
- Ποτέ μη βυθίζετε τη συσκευή σε νερό ή άλλα υγρά.
- Μην χρησιμοποιείτε ποτέ ισχυρά καθαριστικά, λειαντικά σφουγγάρια ή καθαριστικά που περιέχουν κλώριο. Μην χρησιμοποιείτε στυλόσυρμα, μεταλλικά εργαλεία ή αιχμηρά αντικείμενα για τον καθαρισμό. Μην χρησιμοποιείτε βενζίνη ή διαλύτες!
- Κανένα εξάρτημα δεν είναι ασφαλές για πλύσιμο σε πλυντήριο πιάτων.

Συντήρηση

- Ελέγχετε τακτικά τη λειτουργία της συσκευής για την αποφυγή σοβαρών στυχημάτων.
- Εάν διαπιστώσετε ότι η συσκευή δεν λειτουργεί σωστά ή ότι υπάρχει πρόβλημα, σταματήστε να τη χρησιμοποιείτε, απενεργοποιήστε την και επικοινωνήστε με τον προμηθευτή.
- Όλες οι εργασίες συντήρησης, εγκατάστασης και επισκευής πρέπει να πραγματοποιούνται από εξειδικευμένους και εξουσιοδοτημένους τεχνικούς ή να συνιστώνται από τον κατασκευαστή.

Μεταφορά και αποθήκευση

- Πριν από την αποθήκευση, να βεβαιώνετε πάντα ότι η συσκευή έχει αποσυνδεθεί από την παροχή ρεύματος και έχει κρυώσει εντελώς.
- Αποθηκεύστε τη συσκευή σε δροσερό, καθαρό και στεγνό χώρο.
- Μην τοποθετείτε ποτέ βάρια αντικείμενα επάνω στη συσκευή, καθώς μπορεί να προκληθεί ζημιά σε αυτήν.
- Μην μετακινείτε τη συσκευή ενώ βρίσκεται σε λειτουργία. Αποσυνδέστε τη συσκευή από την παροχή ρεύματος κατά τη μετακίνηση και κρατήστε την στο κάτω μέρος.

GR

Αντιμετώπιση προβλημάτων

Αν η συσκευή δεν λειτουργεί σωστά, ελέγξτε τον παρακάτω πίνακα για το διάλυμα. Εάν εξακολουθείτε να μην μπορείτε να επιλύσετε το πρόβλημα, επικοινωνήστε με τον προμηθευτή/πάρoχο υπηρεσιών.

Πρόβλημα	Πιθανή αιτία	Πιθανή λύση
Η συσκευή δεν ενεργοποιείται.	- Οι συνδέσεις τροφοδοσίας δεν έχουν συνδεθεί σωστά με το δίκτυο τροφοδοσίας. - Το κουμπί ON / OFF δεν είναι πατημένο.	- Ελέγξτε το φως για να βεβαιωθείτε ότι είναι σωστά συνδεδεμένο. - Πιέστε και κρατήστε πατημένο το κουμπί ON / OFF για να ενεργοποιήσετε τη συσκευή.
Ο ανεμιστήρας ψύξης λειτουργεί ακόμα και μετά τη μετάβαση της συσκευής σε πρόγραμμα λειτουργίας OFF.	- Αυτό είναι φυσιολογικό. Ο ανεμιστήρας ψύξης συνεχίζει να λειτουργεί σε κατάσταση αναμονής για κάποιο χρονικό διάστημα, ώστε να ψυχθούν όλα τα εσωτερικά στοιχεία.	- Περιμένετε μέχρι να σταματήσει ο ανεμιστήρας ψύξης.

Κωδικοί σφάλματος	Πιθανή αιτία	Πιθανή λύση
E1	Η θερμοκρασία της συσκευής είναι πολύ υψηλή	Αποσυνδέστε τη συσκευή από την πρίζα, αφαιρέστε το μαγειρικό σκεύος, περιμένετε μέχρι να κρῶσει εντελῶς η συσκευή.
	Ελαττωματικός ανεμιστήρας ψύξης	Επικοινωνήστε με τον προμηθευτή.
E2	Η θερμοκρασία του μαγειρικού σκεύους είναι πολύ υψηλή. Πιθανῶς το μαγειρικό σκεύος να αδειάσει και η συσκευή να απενεργοποιηθεί για προστασία.	Αποσυνδέστε τη συσκευή από την πρίζα, αφαιρέστε το μαγειρικό σκεύος, περιμένετε μέχρι να κρῶσει εντελῶς η συσκευή.
	Βλάβη του αισθητήρα θερμοκρασίας	Επικοινωνήστε με τον προμηθευτή
E3	Η τάση τροφοδοσίας είναι μη φυσιολογική. (Η τάση παροχής είναι πολύ υψηλή ή πολύ χαμηλή)	Βεβαιωθείτε ὅτι η συσκευή είναι συνδεδεμένη σε κατάλληλη ηλεκτρική παροχή.

Εγγύηση

Κάθε ελάττωμα που επηρεάζει τη λειτουργικότητα της συσκευής και παρουσιάζεται εντός ενός έτους μετά την αγορά θα επισκευάζεται με δωρεάν επισκευή ή αντικατάσταση, με την προϋπόθεση ὅτι η συσκευή ἔχει χρησιμοποιηθεί και συντηρηθεί σύμφωνα με τις οδηγίες και δεν ἔχει υποστεί οποιαδήποτε κατάχρηση ή κακή χρήση. Τα νόμιμα δικαιώματά σας δεν επηρεάζονται. Εάν η συσκευή καλύπτεται από εγγύηση, ὁλόως και πότε αγοράστηκε και συμπεριλάβετε ἀπόδειξη αγοράς (π.χ. ἀπόδειξη).

Σύμφωνα με την πολιτική μας για τη συνεχή ανάπτυξη προϊόντων, διατηρούμε το δικαίωμα να αλλάξουμε τις προδιαγραφές προϊόντων, συσκευασίας και τεκμηρίωσης χωρίς προειδοποίηση.

Απόρριψη και περιβάλλον



Κατὰ τον παροπλισμό της συσκευής, το προϊόν δεν πρέπει να απορρίπτεται μαζί με άλλα οικιακά απορρίμματα. Αντ' αυτού, είναι δική σας ευθύνη να απορρίψετε τον ἀπόβλητο εξοπλισμό σας παραδίδοντάς τον σε ένα καθορισμένο σημείο συλλογής. Η μη τήρηση αυτού του κανόνα μπορεί να τιμωρηθεί σύμφωνα με τους ισχύοντες κανονισμούς για την ἀπόρριψη ἀποβλήτων. Η ξεχωριστή συλλογή και ανακύκλωση του ἀχρηστού εξοπλισμού σας κατά τη στιγμή της ἀπόρριψης θα βοηθήσει στη διατήρηση των φυσικών πόρων και θα διασφαλίσει ὅτι ανακυκλώνεται με τρόπο που προστατεύει την ανθρώπινη υγεία και το περιβάλλον. Για περισσότερες πληροφορίες σχετικά με το πού μπορείτε να αποθέσετε τα απορρίμματα για ανακύκλωση, επικοινωνήστε με την τοπική εταιρεία συλλογής απορριμμάτων. Οι κατασκευαστές και οι εισαγωγείς δεν αναλαμβάνουν ευθύνη για την ανακύκλωση, την επεξεργασία και την οικολογική ἀπόρριψη, είτε απευθείας είτε μέσω ενός δημόσιου συστήματος.

ΣΕΡΒΙΣ ΕΛΜΑΔΟΣ:

Τηλ.: 213 0 998989 (10 γραμμές)
info@pks-hendi.com

Poštovani korisniče,

Hvala vam što ste kupili ovaj Fine Dine uređaj. Pažljivo pročitate ovaj priručnik za uporabu i pritom obratite posebnu pozornost na niže navedene sigurnosne propise, prije prve ugradnje i uporabe uređaja.



Sigurnosne upute

- Uređaj upotrebljavajte samo u svrhu za koju je namijenjen, kako je opisano u ovom priručniku.
- Proizvođač nije odgovoran za bilo kakva oštećenja uzrokovana neispravnim radom i nepravilnom uporabom.
-  **OPASNOST! OPASNOST OD STRUJNOG UDARA!** Ne pokušavajte sami popraviti uređaj. Električne dijelove uređaja nemojte uranjati u vodu ili neku drugu tekućinu. Nikada nemojte držati uređaj pod tekućom vodom.
- **NIKADA NEMOJTE KORISTITI OŠTEĆENI UREĐAJ!** Redovito provjeravajte električne spojeve i kabele za eventualna oštećenja. Ako je oštećen, uređaj isključite iz električne mreže. Popravke smije obavljati samo dobavljač ili kvalificirana osoba kako bi se izbjegle opasnosti ili ozljede.
- **UPOZORENJE!** Prilikom postavljanja uređaja, ako je potrebno, kabel za napajanje usmjerite na siguran način kako biste izbjegli nenamjerno povlačenje, oštećivanje, kontakt s površinom za grijanje ili opasnost od spoticanja.
- **UPOZORENJE!** Dok god je utikač u utičnici, uređaj je priključen na napajanje.
- **UPOZORENJE!** UVIJEK isključite uređaj prije isključivanja iz napajanja, čišćenja, održavanja ili pohrane.
- Uređaj spajajte samo na električnu utičnicu s naponom i frekvencijom navedenim na naljepnici uređaja.
- Ne dodirujte utikač/električne spojeve vlažnim rukama.
- Uređaj i električne priključke/priključke držite podalje od vode i drugih tekućina. Ako uređaj padne u vodu, odmah uklonite električne priključke. Uređaj ne upotrebljavajte dok ga nije provjerio ovlašteni tehničar. Nepridržavanje ovih uputa može dovesti do po život opasnih rizika.
- Spojite napajanje u lako dostupnu električnu utičnicu kako biste mogli odmah isključiti uređaj u hitnom slučaju.
- Pazite da kabel ne dođe u dodir s oštrim ili vrućim predmetima i držite ga dalje od otvorenog požara. Nikada nemojte povlačiti kabel za napajanje kako biste ga isključili iz utičnice, uvijek povucite utikač.
- Nikada nemojte nositi uređaj za kabel.
- Nikad sami nemojte pokušavati otvoriti kućište uređaja.
- Ne stavljajte predmete u kućište uređaja.
- Nikad ne ostavljajte uređaj bez nadzora tijekom uporabe.
- Uređajem treba upravljati osposobljeno osoblje u kuhinji restorana, kantine ili osoblja bara, itd.
- Ovim uređajem ne smiju rukovati osobe sa smanjenim fizičkim, osjetilnim odnosno umnim sposobnostima ili osobe koje nemaju dovoljno iskustva i znanja.
- Ovaj uređaj djeca ne smiju upotrebljavati ni pod kojim okolnostima.
- Uređaj i električne spojeve držite izvan dohvata djece.
- Nikada ne upotrebljavajte pribor niti bilo koje dodatne uređaje osim onih koje je isporučio uređaj ili preporučio proizvođač. Ako to ne učinite, može doći do sigurnosnog rizika za korisnika i može oštetiti uređaj. Koristite samo originalne dijelove i

dotatnu opremu.

- Ne upravljajte ovim uređajem pomoću vanjskog tajmera ili sustava daljinskog upravljanja.
- Nemojte stavljati uređaj na grijaći predmet (benzin, električnu struju, štednjak s ugljenom itd.).
- Ne prekrivajte uređaj u radu.
- Ne stavljajte predmete na uređaj.
- Uređaj ne upotrebljavajte u blizini otvorenih plamena, eksplozivnih ili zapaljivih materijala. Uređaj uvijek koristite na vodoravnoj, stabilnoj, čistoj, otpornoj na toplinu i suhoj površini.
- Uređaj nije prikladan za postavljanje u prostor gdje se može koristiti mlaz vode.
- Ostavite najmanje 20 cm prostora oko uređaja radi prozračivanja tijekom uporabe.
- **UPOZORENJE!** Pazite da svi ventilacijski otvori na uređaju nisu blokirani.

Posebne sigurnosne upute

-  **OPREZ! OPASNOST OD OPEKLINA! VRUĆE POVRŠINE!** Temperatura dostupnih površina može biti vrlo visoka tijekom uporabe. Dodirnite samo upravljačku ploču, ručke, prekidače, kontrolne tipke tajmera ili regulatore temperature.
- Ako je kabel za napajanje oštećen, mora ga zamijeniti proizvođač, njegov servisni zastupnik ili slične kvalificirane osobe kako bi se izbjegla opasnost.
- **UPOZORENJE!** Masnoća i ulje tijekom rada postaju vrlo vrući. Pazite na to.
- Koristite isključivo posude preporučene vrste i veličine. (Vidi ==> Prikladna oprema za kuhanje).
- Metalni predmeti kao što su noževi, vilice, žlice i poklopci ne smiju se stavljati na grijaću ploču jer se mogu zagrijati.
- Uređaj nemojte postavljati u blizini predmeta i uređaja na koje može utjecati magnetsko polje, npr. televizora, radija, bankovnih kartica i kreditnih kartica.
- **UPOZORENJE!** Ako je grijača površina napuknuta ili oštećena, isključite uređaj kako biste izbjegli mogućnost električnog udara.
- Ne stavljajte aluminijsku foliju i plastične posude na vruće površine.
- Površine se ne smiju koristiti za skladištenje.
- Prilikom rukovanja uređajem imajte na umu da prstenovi, satovi ili slični predmeti koje korisnik nosi mogu postati vrući kada su preblizu površini grijanja.
- Provjerite da uređaj nije postavljen u blizini vodene pare ili masnih para. Ventilator uređaja apsorbira će ove pare, uzrokujući da uređaj akumulira masnoću ili vlagu. To može dovesti do kratkog spoja u uređaju. Redovito čistite filter za masnoću.
- Ne stavljajte prazno posude na uređaj tijekom rada jer to može oštetiti posude i dovesti do ozbiljnog oštećenja uređaja.
-  Ovaj je uređaj klasificiran kao zaštitni razred II.

Namjena

- Ovaj uređaj namijenjen je za uporabu u kućanstvu i za slične namjene kao što su:
 - kuhinjski prostori za osoblje u trgovinama, uredima i drugim radnim okruženjima;
 - poljoprivredne kuće;
 - od strane klijenata u hotelima, motelima i drugim rezidencijalnim vrstama okoliša;
 - Okoliš za spavanje i doručak.
- Uređaj je namijenjen za održavanje hrane toplom u odgovarajućim posudama za kuhanje ili izravno putem odgovarajućeg posuđa. Svaka druga uporaba može dovesti do oštećenja uređaja ili osobnih ozljeda.
- Uporaba uređaja za bilo koju drugu svrhu smatra se pogrešnom uporabom uređaja. Korisnik je isključivo odgovoran za neprikladnu uporabu uređaja.

Ugradnja uzemljenja

Ovaj je uređaj klasificiran kao **zaštitna klasa I** i mora se spojiti na zaštitno uzemljenje. Uzemljavanjem se smanjuje rizik od strujnog udara time što uređaj dobiva dodatnu žicu za odvod električne struje.

Ovaj je uređaj opremljen strujnim kabelom sa utikačem za uzemljenje ili električnim priključcima s uzemljenjem. Priključci moraju biti pravilno instalirani i uzemljeni.

Upravljačka ploča

(SL. 1 na stranici 3)

1. Tipka UKLJUČENO/ISKLJUČENO: Pritisnite i držite kako biste uključili uređaj
2. Smanjenje / povećanje razine snage (Raspon: 1 ~ 10, razina 1 je najniža, a razina 10 najviša)
3. Digitalni zaslon: Prikaz UKLJUČENO / Način mirovanja i razina snage

Priprema prije uporabe

- Uklonite svu ambalažu i omot.
 - Provjerite je li uređaj u dobrom stanju i sa svim dodacima. U slučaju nepotpune ili oštećene isporuke, odmah kontaktirajte dobavljača. U tom slučaju nemojte upotrebljavati uređaj.
 - Prije uporabe očistite pribor i uređaj (Pogledajte ==> Čišćenje i održavanje).
 - Provjerite je li uređaj potpuno suh.
 - Uređaj postavite na vodoravnu, stabilnu i otpornu površinu koja je sigurna protiv prskanja vode.
 - Čuvajte ambalažu ako namjeravate i ubuduće spremati uređaj.
 - Sačuvajte korisnički priručnik za buduću upotrebu.
- BILJEŠKA!** Zbog ostataka proizvodnje, uređaj tijekom prvih nekoliko uporaba može ispuštati blagi miris. To je normalno i ne ukazuje na bilo kakav nedostatak ili opasnost. Provjerite je li uređaj dobro prozračen.

Smjernice za instalaciju

- 239193: Slika 2 na stranici 3
- 239551: Slika 3 na stranici 4

Prikladna oprema za kuhanje

	Prikladno	Nije prikladno
Donji dio posuda	Ravno dno (Slika 4 na stranici 4)	Zakrivljeno, neravno, zaobljeno dno (Slika 5 na stranici 4)
Materijal	Posude s željezom, lijevanim željezom, magnetskim nehrđajućim čelikom ili emajliranim dnom od željeza.	Posude s keramičkim, staklenim, bakrenim, brončanim ili aluminijskim dnom.
Promjer dna	Između 12 cm i 20 cm.	Manje od 12 cm ili više od 20 cm.
Vrsta posuda	Posude s debljinom dna većom od 1,5 mm.	Potpuno zatvoreni spremnici ili limenke.

Napomena: Upotrebljavajte samo lonce i tave koji su prikladni za indukciju.

Uporaba tave ili lonca koji nisu prikladni za indukcijsko kuhanje može oštetiti uređaj.

Preporučuje se korištenje načina temperature (ako je uključen) za materijale od lijevanog željeza opreme za kuhanje kako bi se izbjeglo pregrijavanje.

Upute za uporabu

- Stavite odgovarajuću posudu ili lonac u središte grijače površine uređaja. (Vidi ==> Prikladna oprema za kuhanje).
- Napomena: Ne stavljajte prazno posude jer to može oštetiti posude.
- Zatim spojite kabel upravljačke kutije s indukcijskom pločom.
- Priključite utikač u odgovarajuću utičnicu.
- "- -" će se prikazati na digitalnom zaslonu i zasvijetlit će indikator ON. Uređaj je sada u načinu rada STANDBY.
- Pritisnite i držite gumb ON / OFF 1 ~ 2 sekunde za početak rada. **ON** će se prikazati na zaslonu.
- Postavite razinu snage pritiskom na gumb za povećanje ili smanjenje. (raspon razine snage: 1 - 10).
- Sada uređaj započinje s kuhanjem. Postavljena razina snage prikazat će se na digitalnom zaslonu tijekom rada.
- Nakon završetka pritisnite gumb UKLJUČENO/ISKLUČENO kako biste uređaj prebacili u način rada STANDBY. I "- -" će se prikazati na digitalnom zaslonu.

Napomena:

- 1). Nakon duljeg razdoblja rada, ventilator za hlađenje može nastaviti s radom nakon postavljanja uređaja u način rada STANDBY. To je normalno, pričekajte da ventilator za hlađenje prestane raditi prije isključivanja napajanja.
- 2). Grijana površina vruća je nakon uporabe, čak i nakon prebacivanja uređaja u način rada STANDBY. Pričekajte dok se uređaj potpuno ne ohladi prije dodirivanja ili čišćenja.
- 3). Ako se tijekom rada oprema za kuhanje ukloni ili ne postavi, uređaj će se "Pusti" i isključiti u roku od 1 minute.

Čišćenje i održavanje

- **PAŽNJA!** Prije pohrane, čišćenja i održavanja uređaj uvijek iskopčajte iz električne mreže i ohladite.
- Ne upotrebljavajte vodeni mlaz ili parni čistač za čišćenje i ne gurajte uređaj pod vodom jer će se dijelovi smočiti i može doći do električnog udara.

- Ako se uređaj ne održava u dobrom stanju čistoće, to može negativno utjecati na vijek trajanja uređaja 0 i dovesti do opasne situacije.
- Ostaci hrane moraju se redovito čistiti i uklanjati iz uređaja. Ako se uređaj ne čisti pravilno, smanjit će njegov vijek trajanja i može rezultirati opasnim stanjem tijekom upotrebe.

Čišćenje

- Rashladenu vanjsku površinu očistite krpom ili spužvom navlaženom otopinom blagog sapuna.
- Iz higijenskih razloga uređaj je potrebno očistiti prije i poslije upotrebe.
- Izbjegavajte kontakt vode s električnim komponentama.
- Nikada ne uranjajte uređaj u vodu ili druge tekućine.
- Nikada nemojte koristiti agresivna sredstva za čišćenje, abrazivne spužve ili sredstva za čišćenje koja sadrže klor. Nemojte upotrebljavati čeličnu vunu, metalno posude ni oštre ili šiljaste predmete za čišćenje. Nemojte koristiti benzin i otapala!
- Niti jedan dio ne može se prati u perilici posuda.

Održavanje

- Redovito provjeravajte rad uređaja kako biste spriječili ozbiljne nesreće.
- Ako vidite da uređaj ne radi pravilno ili da postoji problem, prestanite s korištenjem, isključite ga i kontaktirajte s dobavljačem.
- Sve radove vezane uz održavanje, instalaciju i popravke mora obavljati specijalizirani i ovlaštenu tehničar, ili ih mora preporučiti proizvođač.

Prijevoz i skladištenje

- Prije skladištenja uvijek provjerite je li uređaj isključen iz napajanja i potpuno rashladen.
- Uređaj čuvajte na hladnom, čistom i suhom mjestu.
- Nikada nemojte stavljati teške predmete na uređaj jer biste ih mogli oštetiti.
- Ne pomičite uređaj dok je u radu. Uređaj iskopčajte iz napajanja dok ga pomičete i držite ga na dnu.

Rješavanje problema

Ako uređaj ne radi ispravno, pogledajte donju tablicu za rješenje. Ako i dalje ne možete riješiti problem, obratite se dobavljaču / pružatelju usluga.

Problemi	Mogući uzrok	Moguće rješenje
Uređaj se ne uključuje.	- Priključci za napajanje nisu ispravno spojeni s mrežom napajanja. - Tipka ON / OFF nije pritisnuta.	- Provjerite utikač kako biste se uvjerali da je ispravno priključen. - Pritisnite i držite tipku ON / OFF kako biste uključili uređaj.
Ventilator za hlađenje radi čak i nakon što je uređaj isključen.	- To je normalno. Ventilator za hlađenje nastavlja raditi u načinu rada Standby neko vrijeme kako bi ohladio sve unutarnje elemente.	- Pričekajte dok se ventilator za hlađenje prestane okretati.

Identifikacija šifre pogreške

Kodovi pogreška	Mogući uzrok	Moguće rješenje
E1	Temperatura uređaja je previsoka	Isključite uređaj, izvadite posude, pričekajte dok se uređaj potpuno ne ohladi.
	Neispravan ventilator za hlađenje	Kontaktirajte dobavljača.
E2	Temperatura posuda je previsoka. Moguće je da se posude isprazni i da će se uređaj isključiti radi zaštite.	Isključite uređaj, izvadite posude, pričekajte dok se uređaj potpuno ne ohladi.
	Oštećenje senzora temperature	Kontaktirajte dobavljača
E3	Napon napajanja je abnormalan. (Napon opskrbe je previsok ili prenizak)	Provjerite je li uređaj spojen na odgovarajuće električno napajanje.

Jamstvo

Neispravnosti koje utječu na funkcionalnost uređaja koje se pojave u roku od jedne godine nakon kupnje popravljat će se besplatnim popravkom ili zamjenom, pod uvjetom da je uređaj korišten i održavan u skladu s uputama i da nije na bilo koji način bio zlouporabljn ili pokvaren. To ne utječe na vaša zakonska prava. Ako je uređaj pokriven jamstvom, navedite gdje i kada je kupljen i uključite dokaz o kupnji (npr. račun).

U skladu s našim pravilima o kontinuiranom razvoju proizvoda pridržavamo pravo na promjenu opisa proizvoda, pakiranja i dokumentacije bez prethodne obavijesti.

Odbacivanje otpada i okoliš



Kada prestaje s uporabom uređaja, proizvod se ne smije odlagati s drugim kućnim otpadom. Umjesto toga, vaša je odgovornost odlagati na vašu otpadnu opremu predajući je na određeno sabirno mjesto. Nepridržavanje tog pravila može se kazniti u skladu s primjenjivim propisima o odlaganju otpada. Zasebnim sakupljanjem i recikliranjem vaše otpadne opreme u vrijeme odlaganja čuvaju se prirodni resursi i osigurava se njezino recikliranje na način koji štiti ljudsko zdravlje i okoliš.

Za više informacija o tome gdje možete uskratiti svoj otpad radi recikliranja, obratite se lokalnoj tvrtki za prikupljanje otpada. Proizvođači i uvoznici ne preuzimaju odgovornost za recikliranje, tretman i ekološko zbrinjavanje, bilo izravno ili putem javnog sustava.

ČEŠTINA

Vážení zákazníci,

Děkujeme vám za zakoupení tohoto spotřebiče Fine Dine. Před první instalací a použitím tohoto spotřebiče si pozorně přečtěte tuto uživatelskou příručku a věnujte zvláštní pozornost níže uvedeným bezpečnostním předpisům.

Bezpečnostní pokyny

- Spotřebič používejte pouze k určenému účelu, k němuž byl navržen, jak je popsáno v této příručce.
- Výrobce neodpovídá za žádná škody způsobené nesprávným provozem a nesprávným používáním.



NEBEZPEČÍ! NEBEZPEČÍ ÚRAZU ELEKTRICKÝM PROUDEM!



- Nepokoušejte se spotřebič opravovat sami. Elektrické části spotřebiče neponořujte do vody ani jiných kapalin. Nikdy nedržte spotřebič pod tekoucí vodou.
- NIKDY NEPOUŽÍVEJTE POŠKOZENÝ SPOTŘEBIČ!** Pravidelně kontrolujte, zda elektrické spoje a kabely nejsou poškozeny. Poškozený spotřebič odpojte od napájení. Opravy smí provádět pouze dodavatel nebo kvalifikovaná osoba, aby se zabránilo nebezpečí nebo zranění.
- VAROVÁNÍ!** Při umísťování spotřebiče vedte napájecí kabel bezpečně, pokud je to nutné, aby nedošlo k neúmyslnému vytažení, poškození, kontaktu s topnou plochou nebo nebezpečí zakopnutí.
- VAROVÁNÍ!** Dokud je zástrčka v zásuvce, spotřebič je připojen k napájecí síti.
- VAROVÁNÍ!** Před odpojením od napájení, čištěním, údržbou nebo skladováním spotřebič VŽDY vypněte.
- Spotřebič připojujte pouze k elektrické zásuvce s napětím a frekvencí uvedenou na štítku spotřebiče.
- Nedotýkejte se zástrček / elektrických spojů mokřými nebo vlhkými rukama.
- Spotřebič a elektrické zástrčky/přípojky udržujte mimo dosah vody a jiných kapalin. Pokud spotřebič spadne do vody, okamžitě odpojte napájecí přípojky. Spotřebič nepoužívejte, dokud jej nekontroluje kvalifikovaný technik. Nedodržení těchto pokynů bude mít za následek život ohrožující rizika.
- Napájecí zdroj zapojte do snadno přístupné elektrické zásuvky, abyste mohli v případě nouze spotřebič okamžitě odpojit.
- Dbejte na to, aby se kabel nedostal do kontaktu s ostrými nebo horkými předměty, a chraňte jej před otevřeným ohněm. Nikdy netahejte za napájecí kabel, abyste jej vypojili ze zásuvky, ale vždy vytáhněte zástrčku.
- Nikdy nepřenášejte přístroj za kabel.
- Nikdy se nepokoušejte sami otevřít kryt spotřebiče.
- Do krytu spotřebiče nevkládejte žádné předměty.
- Během používání nikdy nenechávejte spotřebič bez dozoru.
- Tento spotřebič by měl obsluhovat vyškolený personál v kuchyni restaurace, pracovníci jídelny nebo baru atd.
- Tento přístroj by neměly obsluhovat osoby se sníženými fyzickými, smyslovými nebo duševními schopnostmi nebo osoby s nedostatkem zkušeností a znalostí.
- Tento spotřebič by za žádných okolností neměly používat děti.
- Uchovávejte spotřebič a jeho elektrické přípojky mimo dosah dětí.
- Nikdy nepoužívejte jiné příslušenství nebo jiná zařízení než ta, která jsou dodávána se spotřebičem nebo která doporučuje výrobce. Pokud tak neučiníte, může to představovat bezpeč-

CE

nostní riziko pro uživatele a poškodit spotřebič. Používejte pouze originální díly a příslušenství.

- Tento spotřebič nepoužívejte pomocí externího časovače nebo dálkového ovládání.
- Nepokládejte spotřebič na topné těleso (benzín, elektrický, uhlíkový sporák atd.).
- Nezakrývejte provoz spotřebiče.
- Na spotřebič nepokládejte žádné předměty.
- Nepoužívejte spotřebič v blízkosti otevřeného ohně, výbušných nebo hořlavých materiálů. Spotřebič vždy provozujte na vodorovném, stabilním, čistém, tepelně odolném a suchém povrchu.
- Spotřebič není vhodný k instalaci v místě, kde lze použít vodní trysku.
- Během používání nechte kolem spotřebiče prostor alespoň 20 cm pro větrání.
- **VAROVÁNÍ!** Udržujte všechny větrací otvory na spotřebiči bez překážek.

Vzáhlátní bezpečnostní pokyny

-  **OPATRNOST! NEBEZPEČÍ POPÁLENÍ! HORKÉ POVRCHY!** Teplota přístupných povrchů může být během používání velmi vysoká. Dotkněte se pouze ovládacího panelu, rukojeti, spínačů, ovladačů časovače nebo ovladačů teploty.
- Je-li napájecí kabel poškozen, musí být vyměněn výrobcem, jeho servisním zástupcem nebo podobně kvalifikovanou osobou, aby nedošlo k ohrožení.
- **VAROVÁNÍ!** Tuk a olej se během provozu velmi zahřívají. Dávejte si na to pozor.
- Používejte pouze nádoby doporučeného typu a velikosti. (Viz => Vhodné kuchyňské vybavení).
- Na topnou desku by se neměly pokládat kovové předměty, jako jsou nože, vidličky, lžice a víka, protože by se mohly zahřát na vysokou teplotu.
- Neinstalujte spotřebič v blízkosti předmětů a spotřebičů, které mohou být ovlivněny magnetickým polem, jako jsou televize, rádia, bankovní karty a kreditní karty.
- **VAROVÁNÍ!** Je-li topná plocha prasklá nebo poškozená, vynechte spotřebič, abyste zabránili úrazu elektrickým proudem.
- Na horké povrchy nepokládejte hliníkovou fólii ani plastové nádoby.
- Povrchy se nesmí používat pro skladování.
- Při provozu spotřebiče mějte na paměti, že pokud jsou kruhy, hodinky nebo podobné předměty nošené uživatelem příliš blízko topného povrchu, mohou se zahřát na vysokou teplotu.
- Ujistěte se, že spotřebič není nainstalován v blízkosti vodních par nebo mastných výparů. Ventilátor spotřebiče tyto výpary pohlcuje a způsobuje, že se ve spotřebiči hromadí mastnota nebo vlhkost. Mohlo by dojít ke zkratu ve spotřebiči. Tukový filtr pravidelně čistěte.
- Během provozu spotřebiče nepokládejte prázdné nádoby, protože by mohlo dojít k jeho poškození a následnému vážnému poškození spotřebiče.
-  Tento spotřebič je klasifikován jako spotřebič s ochrannou třídou II.

Určené použití

- Tento spotřebič je určen k použití v domácnosti a podobných aplikacích, jako jsou:
 - kuchyňky pro zaměstnance v obchodech, kancelářích a jiným pracovním prostředí;
 - farmářské domy;
 - klienty v hotelech, motelech a jiných ubytovacích zařízeních;
 - prostředí typu postel a snídaně.
- Tento spotřebič je určen k udržování teploty jídel ve vhodných oděninách nebo přímo prostřednictvím vhodných nádob. Jakékoli jiné použití může vést k poškození spotřebiče nebo zranění osob.
- Provozování spotřebiče za jakýmkoli jiným účelem se považuje za nesprávné použití přístroje. Uživatel nese výhradní odpovědnost za nesprávné použití zařízení.

Instalace uzemnění

Tento spotřebič je klasifikován jako **ochranný typ I** a musí být připojen k ochrannému uzemnění. Uzemnění snižuje riziko úrazu elektrickým proudem tím, že poskytuje únikový vodič pro elektrický proud.

Tento spotřebič je vybaven napájecím kabelem se zemnicí zástrčkou nebo elektrickými přípojkami se zemnicím vodičem. Přípojky musí být řádně nainstalovány a uzemněny.

Ovládací panel

(Obr. 1 na straně 3)

1. Tlačítko ZAP/VYP: Stisknutím a podržením zapnete spotřebič
2. Snižení / zvýšení úrovně výkonu (rozsah: 1 – 10, úroveň 1 je nejnižší a úroveň 10 je nejvyšší)
3. Digitální displej: Zobrazení režimu ON / Standby a úrovně výkonu

Příprava před použitím

- Odstraňte všechny ochranné obaly.
 - Zkontrolujte, zda je přístroj v dobrém stavu a s veškerým příslušenstvím. V případě neúplného nebo poškozeného doručení prosím okamžitě kontaktujte dodavatele. V takovém případě zařízení nepoužívejte.
 - Před použitím vyčistěte příslušenství a spotřebič (viz => Čištění a údržba).
 - Ujistěte se, že je spotřebič zcela suchý.
 - Spotřebič položte na vodorovný, stabilní a žáruvzdorný povrch, který je bezpečný proti stříkající vodě.
 - Pokud chcete spotřebič uložit v budoucnu, uschovejte jeho obal.
 - Návod k použití si uschovejte pro budoucí použití.
- POZNÁMKA!** Z důvodu zbytků z výroby může spotřebič během prvních několika použití vydávat lehký zápach. To je normální a neznamená to žádnou závadu ani nebezpečí. Ujistěte se, že je spotřebič dobře větraný.

Pokyny k instalaci

- 239193: Obr. 2 na straně 3
- 239551: Obr. 3 na straně 4

Vhodné vybavení pro vaření

	Vhodné	Nevhodné
Dno nádoby	Ploché dno (Obr. 4 na straně 4)	Zakřivené, nerovné, zaoblené dno (Obr. 5 na straně 4)
Materiál	Nádoby s litinovým, litinovým, magnetick- ým nerezovým nebo smaltovaným dnem.	Nádoby s keramickým, skleněným, měděným, bronzovým nebo hliní- kovým dnem.
Průměr spodní části	Mezi 12 a 20 cm.	Méně než 12 cm nebo více než 20 cm.
Typ nádoby	Nádoby s tloušťkou dna nad 1,5 mm.	Zcela uzavřené nádoby nebo plechovky.

Poznámka: Používejte pouze hrnce a pánve vhodné pro indukci. Použití pánve nebo hrnce, které nejsou vhodné pro indukční vaření, může spotřebič poškodit.

Doporučuje se používat režim teploty (je-li součástí dodávky) pro litinový materiál kuchyňského vybavení, aby se zabránilo přehřátí.

Návod k obsluze

- Umístěte vhodnou pánev nebo hrnc do středu varné plochy spotřebiče. (Viz ==> Vhodné kuchyňské vybavení).
- Poznámka:** Nepokládejte prázdné nádoby, protože by se mohly poškodit.
- Poté připojte kabel ovládací skříňky k indukční desce.
- Zapojte zástrčku do vhodné elektrické zásuvky.
- Na digitálním displeji se zobrazí „-“ a rozsvítí se kontrolka ON. Spotřebič je nyní v pohotovostním režimu.
- Stisknutím a podržením tlačítka ZAP/VYP po dobu 1 ~ 2 sekundy spustíte provoz.  se zobrazí .
- Nastavte výkon stisknutím tlačítka pro zvýšení nebo snížení výkonu. [Rozsah úrovně výkonu: 1 až 10].
- Nyní spotřebič začne vařit. Nastavený výkon se během provozu zobrazí na digitálním displeji.
- Po dokončení stiskněte tlačítko ZAP/VYP pro přepnutí spotřebiče do pohotovostního režimu. Na digitálním displeji se zobrazí „-“ .

Poznámka:

- Po delší době provozu může chladicí ventilátor po uvedení spotřebiče do pohotovostního režimu pokračovat v chodu. To je normální, před odpojením napájení počkejte, až se chladicí ventilátor zastaví.
- Topná plocha je po použití horká, a to i po přepnutí spotřebiče do pohotovostního režimu. Před dotykem nebo čištěním vyčkejte, dokud spotřebič zcela nevychladne.
- Pokud je během provozu vybavení pro vaření odstraněno nebo není umístěno, spotřebič „pípně“ a do 1 minuty se vypne.

Čištění a údržba

- POZORNOST!** Před skladováním, čištěním a údržbou vždy odpojte spotřebič od napájení a vychladněte.
- K čištění nepoužívejte vodní trysku ani parní čistič a netlačte spotřebič pod vodu, protože by se části namočily a mohlo by dojít k úrazu elektrickým proudem.
- Pokud není spotřebič udržován v dobrém stavu čistoty, může to nepříznivě ovlivnit životnost 0 spotřebiče a způsobit nebezpečnou situaci.

- Zbytky potravin je třeba pravidelně čistit a odstraňovat ze spotřebiče. Pokud není spotřebič řádně vyčištěn, sníží se jeho životnost a během používání může dojít k nebezpečnému stavu.

Čištění

- Používejte pouze hrnce a pánve vhodné pro indukci.
- Očistěte ochlazený vnější povrch hadříkem nebo houbovkou mírně navlhčenou v jemném mýdlovém roztoku.
- Z hygienických důvodů je nutné spotřebič před použitím a po něm vyčistit.
- Zabraňte kontaktu vody s elektrickými součástmi.
- Spotřebič nikdy neponořujte do vody nebo jiných kapalin.
- Nikdy nepoužívejte agresivní čisticí prostředky, abrazivní houbočky nebo čisticí prostředky obsahující chlór. K čištění nepoužívejte ocelovou vlnu, kovové náčiní ani žádné ostré nebo špičaté předměty. Nepoužívejte benzín ani rozpouštědla!
- Žádné součásti nelze mýt v myčce nádobí.

Údržba

- Pravidelně kontrolujte provoz spotřebiče, abyste zabránili vážným nehodám.
- Pokud vidíte, že spotřebič nefunguje správně nebo že se vyskytl problém, přestaňte jej používat, vypněte jej a kontaktujte dodavatele.
- Veškerá údržba, instalace a opravy musí být prováděny specializovanými a autorizovanými technikami nebo doporučenými výrobci.

Přeprava a skladování

- Před uskladněním se vždy ujistěte, že byl spotřebič odpojen od zdroje napájení a zcela vychladl.
- Spotřebič skladujte na chladném, čistém a suchém místě.
- Na spotřebič nikdy nepokládejte těžké předměty, protože by se mohly poškodit.
- Spotřebič nepřemisťujte, když je v provozu. Při přemisťování odpojte spotřebič od napájení a držte jej ve spodní části.

Odstraňování problémů

Pokud spotřebič nefunguje správně, zkontrolujte prosím, zda je roztok v níže uvedené tabulce. Pokud problém stále nemůžete vyřešit, obraťte se na dodavatele/poskytovatele služeb.

Problémy	Možná příčina	Možné řešení
Spotřebič se nezapne.	- Napájecí přípojky nejsou správně připojeny k elektrické síti. - Tlačítko ZAP/VYP není stisknuté.	- Zkontrolujte, zda je zástrčka správně připojena. - Stisknutím a podržením tlačítka ZAP/VYP spotřebič zapnete.
Chladicí ventilátor pracuje i po vypnutí spotřebiče.	- To je normální. Chladicí ventilátor pokračuje v provozu v pohotovostním režimu po určitou dobu, aby se ochladily všechny vnitřní prvky.	- Počkejte, dokud se chladicí ventilátor nepřestane otáčet.

CZ

Identifikace kódu chyby

Chybové kódy	Možná příčina	Možné řešení
E1	Teplota spotřebiče je příliš vysoká	Odpojte spotřebič od napájení, vyměňte nádoby a vyčkejte, dokud spotřebič zcela nevychladne.
	Vadný chladič ventilátor	Kontaktujte dodavatele.
E2	Teplota nádoby je příliš vysoká. Možná se nádoba vyprázdní a spotřebič se z důvodu ochrany vypne.	Odpojte spotřebič od napájení, vyměňte nádoby a vyčkejte, dokud spotřebič zcela nevychladne.
	Poškozený teplotního čidla	Kontaktujte dodavatele
E3	Napájecí napětí je abnormální. (Napájecí napětí je příliš vysoké nebo příliš nízké)	Ujistěte se, že je spotřebič připojen k vhodnému elektrickému napájení.

Záruka

Jakákoliv závada ovlivňující funkci spotřebiče, která se objeví do jednoho roku od zakoupení, bude opravena bezplatnou opravou nebo výměnou za předpokladu, že byl spotřebič používán a udržován v souladu s pokyny a že nebyl žádným způsobem zneužit ani zneužit. Vaše zákonná práva nejsou dotčena. Pokud je spotřebič reklamován v rámci záruky, uveďte, kde a kdy byl zakoupen, a přiložte doklad o zakoupení (např. doklad o zakoupení). V souladu s našimi zásadami neustálého vývoje produktů si vyhražujeme právo bez předchozího upozornění změnit specifikace produktu, balení a dokumentace.

Likvidace a prostředí



Při vyřazování spotřebiče z provozu se tento spotřebič nesmí likvidovat s jiným domácím odpadem. Namísto toho je vaší odpovědností zlikvidovat odpadní zařízení předáním na určené sběrné místo. Nedodržení tohoto pravidla může být penalizováno v souladu s platnými předpisy o likvidaci odpadu.

Samostatný sběr a recyklace vašich odpadních zařízení při likvidaci pomůže zachovat přírodní zdroje a zajistí, že budou recyklovány způsobem, který chrání lidské zdraví a životní prostředí.

Další informace o tom, kde můžete odpad odevzdat k recyklaci, získáte od místní společnosti pro sběr odpadu. Výrobci a dovozci nenesou odpovědnost za recyklaci, zpracování a ekologickou likvidaci, a to ani přímo, ani prostřednictvím veřejného systému.

Tisztelt Ügyfelünk!

Köszönjük, hogy megvásárolta ezt a Fine Dine készüléket. A készülék első üzeme helyezése és használata előtt figyelmesen olvassa el ezt a felhasználói kézikönyvet, különös figyelmet fordítva az alább ismertetett biztonsági előírásokra.

Biztonsági utasítások

- A készüléket kizárólag a jelen kézikönyvben leírt rendeltetésének megfelelően használja.
- A gyártó nem vállal felelősséget a helytelen használatból és használatból eredő károkért.
-  **VESZÉLY! ÁRAMTÉS VESZÉLYE!** Ne kísérlet meg saját maga megjavítani a készüléket. Ne merítse a készülék elektromos alkatrészeit vízbe vagy más folyadékba. Soha ne tartsa a készüléket folyó víz alatt.
- SOHA NE HASZNÁLJON SÉRÜLT KÉSZÜLÉKET!** Rendszeresen ellenőrizze az elektromos csatlakozásokat és a vezetéket, hogy nem sérültek-e. Ha sérült, válassza le a készüléket az elektromos hálózatról. A veszély vagy sérülés elkerülése érdekében a javításokat csak beszállító vagy képzett személy végezheti.
- FIGYELMEZTETÉS!** A készülék elhelyezésekor szükség esetén biztonságosan vegesse el a tápkábelt, hogy elkerülje a véletlen meghibásodást, a károsodást, a fűtőfelülettel való érintkezést vagy a botlásveszélyt.
- FIGYELMEZTETÉS!** Amíg a dugasz az aljzatban van, a készülék csatlakoztatva van a tápegységhez.
- FIGYELMEZTETÉS!** MINDIG kapcsolja ki a készüléket, mielőtt leválasztja az áramellátásról, tisztításról, karbantartásról vagy tárolásról.
- A készüléket csak a készülék címkéjén feltüntetett feszültséggel és frekvenciával rendelkező elektromos aljzathoz csatlakoztassa.
- Ne érintse meg a dugasz/elektromos csatlakozásokat nedves vagy nedves kézzel.
- Tartsa távol a készüléket és az elektromos dugasz/csatlakozásokat víztől és más folyadékoktól. Ha a készülék vízbe esik, azonnal távolítsa el a tápcsatlakozókat. Ne használja a készüléket addig, amíg azt szakképzett technikus nem ellenőrizte. Ezen utasítások be nem tartása életveszélyes kockázatokot okozhat.
- Csatlakoztassa a tápegységet egy könnyen hozzáférhető elektromos aljzathoz, hogy vészhelyzet esetén azonnal le tudja választani a készüléket.
- Ügyeljen arra, hogy a vezeték ne érintkezzen éles vagy forró tárgyakkal, és tartsa távol nyílt tűztől. Soha ne húzza ki a tápkábelt az aljzathoz, hanem inkább mindig húzza ki a dugót.
- Soha ne szállítsa a készüléket a kábelénél fogva.
- Soha ne próbálja meg saját maga kinyitni a készülék burkolatát.
- Ne helyezzen tárgyakat a készülék házába.
- Használat közben soha ne hagyja felügyelet nélkül a készüléket.
- A készüléket kizárólag képzett személyzet használhatja az étterem konyhájában, étkezdéjében vagy bárjában stb.
- A készüléket nem használhatják csökkent fizikai, érzékszervi vagy szellemi képességekkel rendelkező személyek, illetve megfelelő tapasztalattal és tudással nem rendelkező sze-

mélyek.

- A készüléket gyermekek semmilyen körülmények között nem használhatják.
- A készüléket és elektromos csatlakozásait gyermekektől elzárva tárolja.
- Soha ne használjon a készülékhez mellékelt vagy a gyártó által ajánlott tartozékoktól vagy kiegészítő eszközöktől eltérő tartozékokat. Ennek elmulasztása biztonsági kockázatot jelenthet a felhasználó számára, és károsíthatja a készüléket. Csak eredeti alkatrészeket és tartozékokat használjon.
- Ne működtesse a készüléket külső időzítővel vagy távvezérlő rendszerrel.
- Ne helyezze a készüléket fűtőtárgyra (benzin, elektromos, széntűzhely stb.).
- Ne takarja le a készüléket működés közben.
- Ne helyezzen semmilyen tárgyat a készülék tetejére.
- Ne használja a készüléket nyílt láng, robbanásveszélyes vagy gyúlékony anyagok közelében. A készüléket mindig vízszintes, stabil, tiszta, hőálló és száraz felületen üzemeltesse.
- A készülék nem alkalmas olyan helyre történő beszerelésre, ahol vízsugár használható.
- Hagyjon legalább 20 cm-es helyet a készülék körül, hogy használat közben szellőzhessen.
- **FIGYELMEZTETÉS!** A készülék szellőzőnyílásait tartsa akadálymentesen.

Speciális biztonsági utasítások

-  **LEGYEN ÓVATOS! ÉGÉSI SÉRÜLÉS VESZÉLYE! FORRÓ FELÜLETEK!** Használat közben a hozzáférhető felületek hőmérséklete nagyon magas lehet. Csak a kezelőpanelt, fogantyúkat, kapcsolókat, időzítő szabályozógombokat vagy hőmérsékletszabályozó gombokat érintse meg.
- Ha a tápkábel megsérül, a veszély elkerülése érdekében a gyártóval, annak szervizével vagy hasonlóan képzett szakemberrel kell icseréltetni.
- **FIGYELMEZTETÉS!** A zsír és az olaj működés közben nagyon felforrósodik. Óvakodjon ettől.
- Csak az ajánlott típusú és méretű főzőedényeket használja. (Lásd ==> Megfelelő főzőberendezés).
- A fémtárgyakat, például késeket, villákat, kanalakat és fedeleket nem szabad a fűtőlapra helyezni, mivel azok felforrósodhatnak.
- Ne telepítse a készüléket olyan tárgyak és készülékek közelébe, amelyeket érinthet a mágneses mező, például tévék, rádiók, bankkártyák és hitelkártyák.
- **FIGYELMEZTETÉS!** Ha a fűtőfelület megrepedt vagy megsérült, kapcsolja ki a készüléket, hogy elkerülje az áramütés veszélyét.
- Ne helyezzen alufóliát és műanyag edényeket forró felületekre.
- A felületeket nem szabad tárolásra használni.
- A készülék üzemeltetése során ügyeljen arra, hogy a felhasználó által viselt gyűrűk, órák vagy hasonló tárgyak felforrósodhatnak, ha túl közel vannak a fűtőfelülethez.
- Ügyeljen arra, hogy a készülék ne legyen vízgőz vagy zsíros gőz közelében telepítve. A készülék ventilátorra elnyeli ezeket a gőzöket, így a készülék felhalmozódik zsír vagy nedvesség. Ez rövidzárlatot okozhat a készülékben. Rendszeresen tisztítsa meg a zsírszűrőt.
- Működés közben ne helyezzen üres főzőedényt a készülékre,

mert ez károsíthatja a főzőedényt, és súlyosan károsíthatja a készüléket.



Ez a készülék II. védelmi osztályba tartozik.

Rendeltetészerű használat

- A készüléket háztartási és hasonló alkalmazásokban való használatra tervezték, mint például:
 - üzletekben, irodákban és egyéb munkakörnyezetben lévő személyzeti konyhák;
 - mezőgazdasági házak;
 - szállodákban, motelekben és egyéb lakóköznyezetben lévő ügyfelek számára;
 - ágy és reggeli típusú környezet.
- A készüléket arra tervezték, hogy melegen tartsa az ételt megfelelő edényekben vagy közvetlenül a megfelelő főzőedényeken keresztül. Minden egyéb használat a készülék károsodásához vagy személyi sérüléshez vezethet.
- A készülék bármilyen más célból történő üzemeltetése a készülék helytelen használatának minősül. Kizárólag a felhasználó felelős az eszköz nem megfelelő használatáért.

Földelés

Ez a készülék **I. védelmi osztályba** tartozik, és védőföldeléshez kell csatlakoztatni. A földelés csökkenti az áramütés veszélyét azáltal, hogy az elektromos áramhoz elvezető vezetékét biztosítja.

Ez a készülék földelt dugóval ellátott tápkábellel, vagy földelt vezetékkel ellátott elektromos csatlakozásokkal van felszerelve. A csatlakozásokat megfelelően kell felszerelni és földelni.

Kezelőpanel

(1. ábra a 3. oldalon)

1. BE / KI gomb: Nyomja meg és tartsa lenyomva a készülék bekapcsolásához
2. Teljesítményszint csökkentése/növelése (Tartomány: 1 ~ 10, az 1. t. szint a legalacsonyabb, a 10. szint pedig a legmagasabb)
3. Digitális kijelző: Bekapcsolt / Készenléti üzemmód és teljesítményszint megjelenítése

Használat előtti előkészítés

- Távolítson el minden védőcsomagolást és csomagolást.
 - Ellenőrizze, hogy a készülék jó állapotban van-e és az összes tartozékkal együtt. Hiányos vagy sérült szállítás esetén kérjük, azonnal lépjen kapcsolatba a szállítóval. Ebben az esetben ne használja a készüléket.
 - Használat előtt tisztítsa meg a tartozékokat és a készüléket (lásd ==> Tisztítás és karbantartás).
 - Ellenőrizze, hogy a készülék teljesen száraz-e.
 - Helyezze a készüléket vízszintes, stabil és hőálló felületre, amely biztonságosan ellenáll a kiforrccsnó víznek.
 - Őrizze meg a csomagolást, ha a jövőben tárolni kívánja a készüléket.
 - Őrizze meg a használati útmutatót későbbi használatra.
- MEGJEGYZÉS!** A gyártási maradványok miatt a készülék enyhé szagot bocsáthat ki az első néhány használat során. Ez normális jelenség, és nem jelez semmilyen hibát vagy veszélyt. Győződjön meg arról, hogy a készülék jól szellőzik.

Telepítési útmutató

- 239193: 2. ábra a 3. oldalon
- 239551: 3. ábra a 4. oldalon

Megfelelő főzőberendezés

	Megfelelő	Nem alkalmas
A főzőedény alja	Lapos alj (4. ábra a 4. oldalon)	Ívelt, egyenetlen, lekerekített aljú (5. ábra a 4. oldalon)
Anyag	Vasal, öntöttvaszal, mágneses rozsdamentes acéllal vagy zománczott vasal készült edényaljjal.	Kerámia, üveg, réz, bronz vagy alumínium aljú edények.
Alul átmérője	12 cm és 20 cm között.	Kevesebb mint 12 cm vagy több mint 20 cm.
A főzőedény típusa	1,5 mm-nél vastagabb aljú edények.	Teljesen zárt tartályok vagy dobozok.

Megjegyzés: Kizárólag indukciós tűzhelyre alkalmas lábasokat és serpenyőket használjon.

Az indukciós főzésre nem alkalmas edény vagy edény használata károsíthatja a készüléket.

A túlmelegedés elkerülése érdekében javasoljuk, hogy a főzőberendezés öntöttvas anyagához használja a hőmérséklet üzemmódot (ha van).

Üzemeltetési utasítások

- Helyezzen egy megfelelő edényt vagy edényt a készülék fűtőfelületének közepére. (Lásd ==> Megfelelő főzőberendezés).
Megjegyzés: Ne helyezzen üres főzőedényt, mert az károsíthatja a főzőedényt.
- Ezután csatlakoztassa a vezérlődoboz vezetékeit az indukciós lemezhez.
- Csatlakoztassa a hálózati dugaszt egy megfelelő elektromos aljzathoz.
- A „-” felirat jelenik meg a digitális kijelzőn, és a BE jelzőfény felgyullad. A készülék KÉSZENLÉT üzemmódban van.
- A művelet megkezdéséhez tartsa lenyomva a BE/KI gombot 1 ~ 2 másodpercig. **ON** jelenik meg a kijelzőn.
- Állítsa be a teljesítményszintet a növelés vagy csökkentés gomb megnyomásával. (Teljesítményszint tartomány: 1 ~ 10).
- Ekkor a készülék megkezdja a főzést. A beállított teljesítményszint működés közben megjelenik a digitális kijelzőn.
- Befejzés után nyomja meg a BE/KI gombot a készülék KÉSZ üzemmódra kapcsolásához. A digitális kijelzőn pedig a „-” jelenik meg.

Megjegyzés:

- 1). Hosszabb üzemidő után a hűtőventilátor a készülék KÉSZ üzemmódban való elhelyezése után is tovább működhet. Ez normális jelenség, és várja meg, amíg a hűtőventilátor leáll, mielőtt leválasztaná a tápellátást.
- 2). A fűtőfelület használat után még a készülék KÉSZ üzemmódra kapcsolása után is forró. Kérjük, várjon, amíg a készülék teljesen lehűl, mielőtt megérintené vagy megtisztítaná.

- 3). Ha működés közben a főzőberendezést eltávolítják vagy nem helyezik el, a készülék sítol, és 1 percen belül kikapcsol.

Tisztítás és karbantartás

- **FIGYELEM!** Tárolás, tisztítás és karbantartás előtt mindig válassza le a készüléket az elektromos hálózatról, és hűtse le.
- Ne használjon vízsugarat vagy gőztisztítót a tisztításhoz, és ne nyomja a készüléket víz alá, mert az alkatrészek benedvesedhetnek, és áramütés következhet be.
- Ha a készüléket nem tartják megfelelő tisztaságú állapotban, ez hátrányosan befolyásolhatja a készülék 0 élettartamát, és veszélyes helyzetet okozhat.
- Az ételmaradványokat rendszeresen meg kell tisztítani, és el kell távolítani a készülékből. Ha a készüléket nem tisztítják meg megfelelően, az csökkentheti annak élettartamát, és használat közben veszélyes állapotot okozhat.

Tisztítás

- Kizárólag indukciós tűzhelyre alkalmas lábasokat és serpenyőket használjon.
- Enyhe szappanos oldattal enyhén megnedvesített ruhával vagy szivaccsal tisztítsa meg a hűtött külső felületet.
- Higiéniai okokból a készüléket használat előtt és után meg kell tisztítani.
- Ne érjen víz az elektromos alkatrészekhez.
- Soha ne merítse a készüléket vízbe vagy más folyadékba.
- Soha ne használjon agresszív tisztítószereket, súrolószivacsokat vagy klórtartalmú tisztítószereket. A tisztításhoz ne használjon acélglyapot, fémesszközöket vagy éles vagy hegyes tárgyakat. Ne használjon benzint vagy oldószereket!
- Egyetlen alkatrész sem tisztítható mosogatógéppben.

Karbantartás

- A súlyos balesetek megelőzése érdekében rendszeresen ellenőrizze a készülék működését.
- Ha azt látja, hogy a készülék nem működik megfelelően, vagy probléma van, ne használja tovább, kapcsolja ki, és forduljon a forgalmazóhoz.
- Minden karbantartási, telepítési és javítási munkát szakképzett és felhatalmazott technikusoknak kell elvégezniük, vagy a gyártónak kell javasolnia.

Szállítás és tárolás

- Tárolás előtt mindig győződjön meg arról, hogy a készülék lett választva a hálózatról, és teljesen lehűt.
- A készüléket hűvös, tiszta és száraz helyen tárolja.
- Soha ne helyezzen nehéz tárgyakat a készülékre, mert ez károsíthatja azt.
- Ne mozgassa a készüléket működés közben. Mozgatás közben válassza le a készüléket az elektromos hálózatról, és tartsa alul.

Hibaelhárítás

Ha a készülék nem működik megfelelően, kérjük, ellenőrizze az alábbi táblázatban a megoldást. Ha továbbra sem tudja megoldani a problémát, kérjük, forduljon a szállítóhoz/szolgáltatóhoz.

Problémák	Lehetséges ok	Lehetséges megoldás
A készülék nem kapcsol BE.	- A tápcsatlakozások nincsenek megfelelően csatlakoztatva a táphálózatához. - A BE / KI gomb nincs megnyomva.	- Ellenőrizze, hogy a hálózati csatlakozó megfelelően csatlakozik-e. - Nyomja meg és tartsa lenyomva a BE/KI gombot a készülék BE kapcsolásához.
A hűtőventilátor akkor is működik, ha a készülék KI üzemmódba van kapcsolva.	- Ez normális. A hűtőventilátor egy ideig készenléti üzemmódban működik, hogy lehűtse az összes belső elemet.	- Várjon, amíg a hűtőventilátor leáll.

Hibakód azonosítása

Hibakódok	Lehetséges ok	Lehetséges megoldás
E1	A készülék hőmérséklete túl magas	Húzza ki a készüléket a konnektorból, vegye ki a főzőedényt, és várja meg, amíg a készülék teljesen lehűl.
	Hibás hűtőventilátor	Forduljon a szállítóhoz.
E2	A főzőedény hőmérséklete túl magas. Lehetséges, hogy a főzőedény üres lesz, és a készülék kikapcsol a védelem érdekében.	Húzza ki a készüléket a konnektorból, vegye ki a főzőedényt, és várja meg, amíg a készülék teljesen lehűl.
	A hőmérséklet-érzékelő károsodása	Lépjen kapcsolatba a szállítóval
E3	A tápfeszültség rendellenes. (A tápfeszültség túl magas vagy túl alacsony)	Ellenőrizze, hogy a készülék megfelelő elektromos hálózathoz van-e csatlakoztatva.

Jótállás

A készülék működését befolyásoló minden olyan hiba, amely a vásárlást követő egy éven belül válik nyilvánvalóvá, javításra vagy cserére szorul, feltéve, hogy a készüléket az utasításoknak megfelelően használták és karbantartották, és semmilyen módon nem használták fel helytelenül vagy használták fel helytelenül. Az Ön törvényben biztosított jogait ez nem érinti. Ha a készülékre garanciális igény vonatkozik, adja meg, hogy hol és mikor vásárolta meg, és mellékelje a vásárlást igazoló bizonylatot (pl. nyugtát).

A folyamatos termékfejlesztésre vonatkozó irányelvünkkel összhangban fenntartjuk a jogot a termék, a csomagolás és a dokumentáció előzetes értesítés nélküli módosítására.

Elvetés és környezet



A készülék üzemén kívül helyezése során a terméket nem szabad háztartási hulladékkal együtt ártalmatlanítani. Ehelyett az Ön felelőssége, hogy a hulladékgyűjtő berendezéseket a kijelölt gyűjtőhelyre szállítsa. Ennek a szabálynak a figyelmen kívül hagyása a hulladék ártalmatlanítására vonatkozó hatályos előírásokkal összhangban büntetést vonhat maga után. A hulladéktároló berendezések ártalmatlanításkori elkülönített gyűjtése és újrahasznosítása segít a természeti erőforrások megőrzésében, és biztosítja, hogy az emberi egészséget és a környezetet védő módon kerül újrahasznosításra.

Ha többet szeretne megtudni arról, hogy hová lehet a hulladékot újrahasznosítani, forduljon a helyi hulladékgyűjtő vállalathoz. A gyártók és az importőrök nem vállalnak felelősséget az újrahasznosításért, a kezelésért és az ökológiai hulladékkezelésért sem közvetlenül, sem pedig nyilvános rendszeren keresztül.

УКРАЇНСЬКИЙ

Шановний клієnte!

Дякуємо, що придбали цей прилад Fine Dine. Уважно прочитайте цей посібник користувача, звертаючи особливу увагу на правила техніки безпеки, описані нижче, перед першим встановленням і використанням цього приладу.

Інструкції з техніки безпеки

- Використовуйте прилад лише за призначенням, як описано в цьому посібнику.
- Виробник не несе відповідальності за будь-які збитки, спричинені неправильною експлуатацією та неправильним використанням.
- **⚠ НЕБЕЗПЕКА! РИЗИК УРАЖЕННЯ ЕЛЕКТРИЧНИМ СТРУМОМ!** Не намагайтеся ремонтувати прилад самостійно. Не занурюйте електричні частини приладу у воду або інші рідини. Ніколи не тримайте прилад під проточною водою.
- **НІКОЛИ НЕ ВИКОРИСТОВУЙТЕ ПОШКОДЖЕНИЙ ПРИЛАД!** Регулярно перевіряйте електричні з'єднання та шнур на наявність кабелів живлення. У разі пошкодження від'єднайте прилад від джерела живлення. Будь-який ремонт має виконуватися лише постачальником або кваліфікованою особою, щоб уникнути небезпеки або травми.
- **ПОПЕРЕДЖЕННЯ!** Під час розміщення приладу безпечно прокладіть кабель живлення, якщо це необхідно, щоб уникнути ненавмисного натягу, пошкодження, контакту з поверхнею нагрівання або небезпеки відключення.
- **ПОПЕРЕДЖЕННЯ!** Поки штекер знаходиться у гнізді, прилад підключається до електромережі.
- **ПОПЕРЕДЖЕННЯ!** ЗАВЖДИ вимикайте прилад, перш ніж від'єднувати його від електромережі, чищення, обслуговування або зберігання.
- Підключайте прилад до електричної розетки лише за допомогою напруги та частоти, зазначених на етикетці приладу.
- Не торкайтеся вилок/електричного з'єднання вологими або вологими руками.
- Тримайте прилад та електричну вилку/з'єднання подалі від

води та інших рідин. Якщо прилад потрапив у воду, негайно вийміть з'єднання з джерелом живлення. Не використовуйте прилад, доки його не перевірить сертифікований спеціаліст. Недотримання цих інструкцій призведе до ризиків, що загрожують життю.

- Під'єднайте джерело живлення до легкодоступної електричної розетки, щоб можна було негайно від'єднати прилад у разі виникнення надзвичайної ситуації.
- Переконайтеся, що шнур не контактує з гострими чи гарячими предметами, та тримайте його подалі від відкритого вогню. Ніколи не тягніть за шнур живлення, щоб від'єднати його від розетки; натомість завжди тягніть за вилку.
- Ніколи не носіть прилад за шнур.
- Ніколи не намагайтеся самостійно відкривати корпус приладу.
- Не вставляйте предмети в корпус приладу.
- Ніколи не залишайте прилад без нагляду під час використання.
- Цим приладом повинен керувати кваліфікований персонал на кухні ресторану, їдальні або бару тощо.
- Цей прилад не повинні експлуатувати особи з обмеженими фізичними, сенсорними або розумовими здібностями або особи з недостатнім досвідом і знаннями.
- Цей прилад за жодних обставин не повинен використовуватися дітьми.
- Зберігайте прилад та його електричні підключення в недоступному для дітей місці.
- Ніколи не використовуйте аксесуари або будь-які додаткові пристрої, окрім тих, що постачаються разом із приладом або рекомендовані виробником. Якщо цього не зробити, це може становити загрозу безпеці користувача та пошкодити прилад. Використовуйте лише оригінальні деталі та аксесуари.
- Не використовуйте цей прилад із звичайним таймером або системою дистанційного керування.
- Не ставте прилад на нагрівальній об'єкт (бензин, електрична плита, вугільна плита тощо).
- Не накривайте прилад під час роботи.
- Не ставте на прилад жодних предметів.
- Не використовуйте прилад поблизу відкритого вогню, вибухонебезпечних або легкозаймистих матеріалів. Завжди експлуатуйте прилад на горизонтальній, стійкій, чистійкій, жаростійкій і сухій поверхні.
- Прилад не можна встановлювати в місцях, де можна використовувати струмінь води.
- Під час роботи залиште місце на відстані принаймні 20 см навколо приладу для вентиляції.
- **ПОПЕРЕДЖЕННЯ!** Тримайте всі вентиляційні отвори на приладі вільними від перешкод.

Спеціальні інструкції з безпеки

-  **ОБЕРЕЖНІСТЬ! РИЗИК ОПІКІВ! ГАРЯЧІ ПОВЕРХНІ!** Під час використання температура доступних поверхонь може бути дуже високою. Торкніться лише панелі керування, ручок, перемикачів, ручок керування таймером або ручок керування температурою.
- Якщо кабель живлення пошкоджений, його повинен замінити виробник, його сервісна служба або інші кваліфіковані особи, щоб уникнути небезпеки.
- **ПОПЕРЕДЖЕННЯ!** Жир і олія сильно нагріваються під час

роботи. Остерігайтеся цього.

- Використовуйте лише посуд рекомендованого типу та розміру. (Див. ==> Придатне кухонне обладнання).
- Не слід ставити на нагрівальну плиту металеві предмети, такі як ножі, виделки, ложки та кришки, оскільки вони можуть нагрітися.
- Не встановлюйте прилад поблизу предметів і приладів, на які може вплинути магнітне поле, наприклад телевізори, радіо, банківські картки та кредитні картки.
- **ПОПЕРЕДЖЕННЯ!** Якщо поверхня нагрівання тріснула або пошкоджена, вимкніть прилад, щоб уникнути ураження електричним струмом.
- Не кладіть алюмінієву фольгу та пластикові баки на гарячі поверхні.
- Поверхні не повинні використовуватися для зберігання.
- Під час роботи з приладом майте на увазі, що каблучки, годинники або подібні предмети, які носить користувач, можуть нагріватися, коли вони занадто близько до поверхні нагрівання.
- Переконайтеся, що прилад не встановлено біля водяної пари або жирних парів. Вентилятор приладу поглинає ці пари, внаслідок чого прилад накопичує жир або вологу. Це може призвести до короткого замикання в приладі. Регулярно очищуйте жировий фільтр.
- Не ставте на прилад порожній посуд під час роботи, оскільки це може пошкодити посуд і призвести до серйозного пошкодження приладу.
-  Цей прилад клас захисту II.

Цільове використання

- Цей прилад призначений для використання в побутових і аналогічних сферах, таких як:
 - кухонні зони для персоналу в магазинах, офісах та інших робочих умовах;
 - фермерській будинки;
 - клієнтами готелів, мотелів та інших житлових приміщень;
 - середовище типу ліжка та сніданку.
- Прилад призначений для підтримання страви теплою у відповідному посуді або безпосередньо через відповідний посуд. Будь-яке інше використання може призвести до пошкодження приладу або травм.
- Експлуатація приладу з будь-якою іншою метою вважається неправильним використанням приладу. Користувач несе одноосібну відповідальність за неналежне використання пристрою.

Встановлення заземлення

Цей прилад належить до класу **захисту I** і має бути під'єднаний до захисного заземлення. Заземлення знижує ризик ураження електричним струмом, надаючи провід для виходу електричного струму.

Цей прилад оснащений кабелем живлення з вилкою заземлення або електричними з'єднаннями з дротом заземлення. З'єднання повинні бути належним чином встановлені та заземлені.

Панель керування

(Рис. 1 на стор. 3)

1. Кнопка ввімкнення/вимкнення: Натисніть і утримуйте , щоб увімкнути прилад
2. Зменшити/збільшити рівень потужності (діапазон: 1 – 10, рівень 1 – найнижчий, а рівень 10 – найвищий)
3. Цифровий дисплей: Показано режим увімкнення/режим очікування та рівень потужності

Підготовка перед використанням

- Зніміть захисну упаковку та упаковку.
- Переконайтеся, що пристрій у хорошому стані та з усіма аксесуарами. У разі неповної або пошкодженій доставки негайно зверніться до постачальника. У цьому випадку не використовуйте пристрій.
- Перед використанням очистіть аксесуари та прилад (див. = > Чищення та догляд).
- Переконайтеся, що прилад повністю сухий.
- Помістіть прилад на горизонтальну, стійку та жаростійку поверхню, безпечну для бризок води.
- Зберігайте упаковку, якщо ви плануєте зберігати ваш прилад у майбутньому.
- Зберігайте посібник користувача для подальшого використання.

ПРИМІТКА! Через виробничі залишки прилад може випускати легкий запах під час перших декількох застосувань. Це нормально і не вказує на будь-який дефект або небезпеку. Переконайтеся, що прилад добре провітрюється.

Рекомендації щодо встановлення

- 239193: Мал. 2 на стор. 3
- 239551: Мал. 3 на стор. 4

Придатне кухонне обладнання

	Придатний	Не підходить
Нижня частина посуду	Пласке дно (Рис. 4 на стор. 4)	Вигнуте нерівномірне заокруглене дно (Рис. 5 на стор. 4)
Матеріал	Кухонний посуд із залізом, чавуном, магнітною нержавіючою сталлю або емальованим дном заліза.	Кухонний посуд з керамічним, скляним, мідним, бронзовим або алюмінієвим дном.
Діаметр дна	Від 12 см до 20 см.	Менше 12 см або більше 20 см.
Тип посуду	Посуд товщиною дна понад 1,5 мм.	Повністю закриті контейнери або банки.

Примітка: Використовуйте лише каstrулі та сковорідки, придатні для індукції.

Використання каstrулі чи сковорідки, яка не підходить для індукційного готування, може пошкодити прилад.

Рекомендується використовувати температурний режим (якщо входить до комплекту) для чавуну з кухонного обладнання, щоб уникнути перегріву.

Інструкції з експлуатації

- Помістіть відповідну каstrулю або каstrулю в центр нагрівальної поверхні приладу. (Див. ==> Придатне кухонне обладнання).
- Примітка: Не ставте порожній посуд, оскільки це може пошкодити його.
- Потім підключіть шнур блоку керування до індукційної пластини.
- Підключіть вилку до відповідної електричної розетки.
- На цифровому дисплеї відобразиться «- -» і загориться індикатор увімкнення. Прилад тепер перебуває в режимі **STANDBY**.
- Натисніть і утримуйте кнопку **УВІМК/ВИМК** протягом 1 – 2 секунд, щоб розпочати роботу. На дисплеї **00** з'явиться .
- Встановіть рівень потужності, натиснувши кнопку збільшення або зменшення. (Діапазон рівня потужності: 1 – 10).
- Тепер прилад починає готувати. Встановлений рівень потужності буде відображатися на цифровому дисплеї під час роботи.
- Після завершення натисніть кнопку «**ВКЛ./ВИМК.**», щоб переключити прилад у режим **STANDBY**. На цифровому дисплеї з'явиться «- -».

Примітка:

- 1). Після тривалого періоду роботи вентилятор продовжуватиме працювати після того, як прилад перейде в режим **STANDBY**. Це нормально, дочекайтеся, поки вентилятор охолонуватиме, перш ніж від'єднати блок живлення.
- 2). Поверхня нагрівання нагрівається після використання навіть після переключення приладу в режим **STANDBY**. Перш ніж торкатися або чистити прилад, зачекайте, доки він повністю охолоне.
- 3). Якщо під час роботи обладнання для приготування їжі зняти або не встановити, машина «звукують» і вимкнеться через 1 хвилину.

Очищення та технічне обслуговування

- **УВАГА!** Завжди відключайте прилад від джерела живлення та охолоджуйте його перед зберіганням, очищенням та обслуговуванням.
- Не використовуйте струмінь води або пароочисувач для очищення та не прощтовуйте прилад під воду, оскільки деталі можуть призвести до вологості та ураження електричним струмом.
- Якщо прилад не знаходиться в гарному стані чистоти, це може негативно вплинути на термін служби приладу та призвести до небезпечної ситуації.
- Залишки їжі слід регулярно чистити та видаляти з приладу. Якщо прилад не очищується належним чином, це скоротить його термін служби і може призвести до небезпечних умов під час використання.

Очищення

- Очистіть охолоджену зовнішню поверхню ганчіркою або губкою, злегка змоченою м'яким мильним розчином.
- З м'яких гігієнічних приладів слід чистити до та після використання.
- Уникайте контакту води з електричними компонентами.
- Ніколи не занурюйте прилад у воду або інші рідини.

- Ніколи не використовуйте агресивні засоби для чищення, абразивні губки або засоби для чищення, що містять хлор. Не використовуйте для чищення сталеві мочалки, металеве приладдя або будь-які гострі чи загострені предмети. Не використовуйте бензин або розчинники!
- Жодні деталі не можна мити в посудомийній машині.

Технічне обслуговування

- Регулярно перевіряйте роботу приладу, щоб уникнути серйозних нещасних випадків.
- Якщо ви помітили, що прилад не працює належним чином або виникла проблема, припиніть його використання, вимкніть його та зверніться до постачальника.
- Усі роботи з технічного обслуговування, монтажу та ремонту мають виконуватися спеціалізованими та уповноваженими фахівцями або рекомендовані виробником.

Транспортування та зберігання

- Перед зберіганням переконайтеся, що прилад від'єднано від джерела живлення та повністю охолоджено.
- Зберігайте прилад у прохолодному, чистому та сухому місці.
- Ніколи не ставте на прилад важкі предмети, оскільки це може пошкодити його.
- Не переміщуйте прилад під час його роботи. Під час переміщення від'єднайте прилад від джерела живлення та тримайте його вниз.

Усунення несправностей

Якщо прилад не працює належним чином, зверніться до наведеної нижче таблиці для отримання рішення. Якщо ви все ще не можете вирішити проблему, зверніться до постачальника послуг/постачальника послуг.

Проблеми	Можлива причина	Можливе рішення
Прилад не вмикається.	<ul style="list-style-type: none"> - Підключення до електромережі не під'єднано належним чином до електромережі. - Кнопка ввімкнення/вимкнення не натиснута. 	<ul style="list-style-type: none"> - Перевірте штепсельну вилку, щоб переконаватися, що вона підключена належним чином. - Натисніть і утримуйте кнопку ввімкнення/вимкнення, щоб увімкнути прилад.
Вентилятор охолодження працює навіть після переключення приладу в режим ВИМК.	<ul style="list-style-type: none"> - Це нормально. Вентилятор охолодження продовжує працювати в режимі очікування протягом деякого часу, щоб охолодити всі внутрішні елементи. 	<ul style="list-style-type: none"> - Зачекайте, поки вентилятор охолодження перестане обертатися.

Ідентифікація коду помилки

Коди помилок	Можлива причина	Можливе рішення
E1	Температура приладу надто висока	Від'єднайте прилад від електромережі, вийміть посуд, зачекайте, доки прилад повністю охолоне.
	Охолоджувальний вентилятор несправний	Зверніться до постачальника.
E2	Температура посуду занадто висока. Можливо, посуд стає порожнім, і прилад вимкнеться для захисту.	Від'єднайте прилад від електромережі, вийміть посуд, зачекайте, доки прилад повністю охолоне.
	Пошкодження датчика температури	Зверніться до постачальника
E3	Напруга живлення не відповідає нормі. (Напруга живлення занадто висока або занадто низька)	Переконайтеся, що прилад підключено до відповідного джерела електроживлення.

Гарантія

Будь-які дефекти, що впливають на функціональність приладу, які стають очевидними протягом одного року після покупки, будуть відремонтовані за допомогою безкоштовного ремонту або заміни за умови, що прилад використовувався та підтримувався відповідно до інструкцій, а також не був зловживаний або не був використаний неналежним чином. Це не впливає на Ваші законні права. Якщо прилад вимагався за гарантією, вкажіть, де і коли він був придбаний, і додайте підтвердження покупки (наприклад, квитанцію). Відповідно до нашої політики постійної розробки продукції ми залишаємо за собою право змінювати технічні характеристики виробу, упаковок та документації без попереднього повідомлення.

Утилізація та довкілля

 При виведенні приладу з експлуатації його не можна утилізувати разом з іншими побутовими відходами. Замість цього ви несете відповідальність за утилізацію свого обладнання для відходів, передаючи його призначеному пункту збору. Недотримання цього правила може бути покаране відповідно до чинних правил утилізації відходів. Окреме збирання та переробка вашого обладнання для відходів під час утилізації допоможе зберегти природні ресурси та забезпечити їх переробку у спосіб, який захищає здоров'я людини та довкілля.

Для отримання додаткової інформації про те, де можна перекинути відходи для переробки, зверніться до місцевої компанії з збору відходів. Виробники та імпортери не несуть відповідальності за переробку, лікування та екологічну утилізацію, як безпосередньо, так і через загальнодоступну систему.

Lugupeetud klient!

Täname, et ostsite selle Fine Dine seadme. Lugege käesolev kasutusjuhend tähelepanelikult läbi, pöörates erilist tähelepanu allpool toodud ohutusnõuetele, enne kui seadme esmakordselt paigaldate ja kasutate.



Ohutusjuhised

- Kasutage seadet ainult ettenähtud otstarbel, nagu käesolevas juhendis kirjeldatud.
- Tootja ei vastuta mis tahes kahjude eest, mis on põhjustatud ebaõigest kasutamisest või ebaõigest kasutusest.
-  **OHT! ELEKTRILÖÖGIOHT!** Ärge püüdke seadet ise parandada. Ärge kastke seadme elektrilisi osi vette ega muudesse vedelikesse. Ärge kunagi hoidke seadet voolava vee all.
- **ÄRGE KUNAGI KASUTAGE KAHJUSTATUD SEADET!** Kontrollige elektriühendusi ja toitejuhet regulaarselt kahjustuste suhtes. Kui seade on kahjustatud, eemaldage see vooluvõrgust. Ohu ja vigastuste vältimiseks tohib parandustöid teha ainult tarnija või kvalifitseeritud isik.
- **HOIATUS!** Seadme paigutamisel suunake toitejuhe ohutult, et vältida juhuslikku sissetõmbamist, kahjustamist, kokkupuutes kuumaga või komistusohtu.
- **HOIATUS!** Kui pistik on seinakontaktis, on seade toiteallikaga ühendatud.
- **HOIATUS!** Enne vooluvõrgust lahutamist, puhastamist, hooldamist või ladustamist lülitage seade ALATI välja.
- Ühendage seade pistikupessa ainult seadme etiketil toodud pingega ja sagedusega.
- Ärge puudutage pistikut/elektrilisi ühendusi märgade või niiskete kätega.
- Hoidke seade ja elektripistikud veest ning teistest vedelikest eemal. Kui seade kukub vette, eemaldage kohe toiteühendused. Ärge kasutage seadet enne, kui kvalifitseeritud tehnik on seda kontrollinud. Nende juhiste eiramine võib põhjustada eluohtlikke riske.
- Ühendage toiteallikas kergesti ligipääsetavasse pistikupessa, et saaksite seadme hädaolukorras kohe vooluvõrgust eemaldada.
- Veenduge, et juhe ei puutu kokku teravate või kuumade esemetega ja hoidke seda eemal lahtisest tulest. Ärge kunagi tõmmake toitejuhtmest, et see pistikupesast eemaldada, vaid tõmmake selle asemel alati pistikut.
- Ärge kunagi kandke seadet selle juhtmest.
- Ärge kunagi püüdke seadme korpust ise avada.
- Ärge sisestage esemeid seadme korpusesse.
- Ärge jätke seadet kasutamise ajal järelevalveta.
- Seda seadet peaks kasutama ainult koolitatud personal restorani köögis, sööklates, baarides jne.
- Seda seadet ei tohi kasutada füüsilise, sensoorse või vaimse puudega inimesed ega isikud, kellel puuduvad vastavad kogemused ja teadmised.
- Lapsed ei tohi seda seadet mingil juhul kasutada.
- Hoidke seade ja selle elektriühendused lastele kättesaamatus kohas.
- Ärge kunagi kasutage muid tarvikuid ega lisaseadmeid peale nende, mis on seadmega kaasas või tootja poolt soovitatud. Vastasel juhul riskite kasutaja ohutusega ja võite seadet kah-

justada. Kasutage ainult originaalvaruosi ja -tarvikuid.

- Ärge kasutage seadet välise taimeri või kaugjuhtimissüsteemi abil.
- Ärge asetage seadet kuumutusobjektile (bensiin, elektripliit, söepliit jne).
- Ärge katke töötavat seadet kinni.
- Ärge asetage seadme peale mingeid esemeid.
- Ärge kasutage seadet lahtise tule, plahvatusohtlike või kergesti süttivate materjalide läheduses. Kasutage seadet alati horisontaalsel, stabiilsel, puhtal, kuumakindlal ja kuival pinnal.
- Seade ei sobi paigaldamiseks kohta, kus võib olla veejuga.
- Jätke kasutamise ajal seadme ümber vähemalt 20 cm ruumi ventileerimiseks.
- **HOIATUS!** Hoidke kõik seadme ventilatsioonivad takistusteta.

Ohutusalasel erijuhised

-  **ETTEVAATLIK! PÕLETUSTE OHT! KUUMAD PINNAD!** Kätesaadavate pindade temperatuur võib kasutamise ajal olla väga kõrge. Puudutage ainult juhtpaneeli, käepidemede, lüliteid, taimeri juhtnuppe või temperatuuri juhtnuppe.
- Kui toitejuhe on kahjustatud, peab selle ohu vältimiseks välja vahetama tootja, tema teenindusagent või sarnase kvalifikatsiooniga isikud.
- **HOIATUS!** Rasvad ja õlid muutuvad töö ajal väga kuumaks. Ettevaatust!
- Kasutage ainult soovitatud tüüpi ja suurusega keedunõusid. (Vt ==> Sobivad küpsetusseadmed).
- Metallist esemeid, nagu noad, kahvlid, lusikad ja kaaned, ei tohi külteplaadile asetada, kuna need võivad kuumeneda.
- Ärge paigaldage seadet objektide ja seadmete lähedusse, mida magnetväli võib mõjutada, nt telerid, raadiod, pangakaardid ja krediitkaardid.
- **HOIATUS!** Kui kuumutusplind on mõranenud või kahjustatud, lülitage seade välja, et vältida võimalikku elektrilööki.
- Ärge asetage alumiiniumfooliumi ja plastanumaid kuumadele pindadele.
- Pindasid ei tohi kasutada ladustamiseks.
- Seadme kasutamisel pidage meeles, et rõngad, kellad või sarnased esemed, mida kasutaja kannab, võivad kuumeneda, kui need on kuumutuspinnalega liiga lähedal.
- Veenduge, et seade ei ole paigaldatud veeauru või rasvase auru lähedusse. Seadme ventilaator imab need aured, põhjustades seadme rasva või niiskuse kogunemise. See võib põhjustada seadme lühise. Puhastage rasvafiltrit regulaarselt.
- Ärge pange seadme kasutamise ajal tühja nõu, sest see võib keedunõusid kahjustada ja seadet tõsiselt kahjustada.
-  See seade on klassifitseeritud II kaitseklassi.

Kasutusotstarve

- See seade on mõeldud kasutamiseks majapidamistes ja sarnastes rakendustes, näiteks:
 - töötajate köögi- ja kauplustes, kontorites ja teistes töökeskondades;
 - talumajad;
 - klientide poolt hotellides, motellides ja muudes elamutüüpides;
 - voodi ja hommikusöögi tüüpi keskkond.
- Seade on ette nähtud toidu soojana hoidmiseks sobivates vahistamisnõudes või otse sobivate keedunõude abil. Muul viisil kasutamine võib seadet kahjustada või põhjustada kehvastust.
- Seadme mis tahes muul otstarbel kasutamist loetakse seadme väärkasutuseks. Kasutaja vastutab ainuisikuliselt seadme ebaõige kasutamise eest.

Maanduspaigaldus

See seade on klassifitseeritud **kaitseklassi I** ja tuleb ühendada kaitsemaandusega. Maandus vähendab elektrilöögi ohtu, tagades elektrivoolule lekkejuhtme.

See seade on varustatud toitejuhtmega, millel on maandusjuhe või elektrühendused ja maandusjuhe. Ühendused peavad olema õigesti paigaldatud ja maandatud.

Juhtpaneel

(Joonis 1 lk 3)

1. SISSE/VÄLJA-nupp: Vajutage ja hoidke , et seade SISSE lülitada
2. Võimsuse vähendamine/suurendamine (keskmine: 1 ~ 10, tase 1 on madalaim ja tase 10 kõrgeim)
3. Digitaalne ekraan: SEES / Ooterežiimi ja võimsustaseme näitamine

Ettevalmistus enne kasutamist

- Eemaldage kogu kaitsepakend ja pakend.
- Kontrollige, kas seade on heas seisukorras ja koos kõigi tarvikutega. Ebataieliku või kahjustatud tarne korral võtke kohe ühendust tarnijaga. Sel juhul ärge seadet kasutage.
- Enne kasutamist puhastage tarvikud ja seade (vt => Puhastamine ja hooldus).
- Veenduge, et seade on täiesti kuiv.
- Asetage seade horisontaalsele, stabiilsele ja kuumakindlale pinnale, mis on kaitstud veepritsmete eest.
- Hoidke pakend alles, kui kavatsete seadet tulevikus hoivutada.
- Hoidke kasutusjuhend alles, et saaksite seda edaspidi vaadata.

MÄRKUS! Tootmisjäikade tõttu võib seade esimesel paaril kasutamisel eralduda kerget lõhna. See on normaalne ega viita defektile ega ohule. Veenduge, et seade on hästi ventileeritud.

Paigaldusjuhised

- 239193: Joonis 2 lk 3
- 239551: Joonis 3 lk 4

Sobivad küpsetusseadmed

	Sobiv	Ei sobi
Nõude alumine osa	Lame põhi (Joonis 4 lk 4)	Köver, ebaühtlane, ümar alumine (Joonis 5 lk 4)
Materjal	Kööginõud raua, malmi, magnetilise roostevara terase või emailitud raua põhjaga.	Keraamika, klaasi, vase, pronksi või alumiiniumi põhjaga kööginõud.
põhja läbimõõt	Vahemikus 12–20 cm.	Vähem kui 12 cm või rohkem kui 20 cm.
Kööginõu tüüp	Kööginõud, mille põhja paksus on üle 1,5 mm.	Täielikult suletud konteinerid või purgid.

Märkus: Kasutage ainult induksiooniks sobivaid potte ja panne. Induksioonküpsetuseks sobimatu panni või poti kasutamine võib seadet kahjustada.

Ülekuumenemise vältimiseks soovime kasutada küpsetusseadmete malmist materjali temperatuurirežiimi (kui see on olemas).

Kasutusjuhised

- Asetage sobiv pann või pott seadme kuumutuspinna keskele. (Vt => Sobivad küpsetusseadmed).
- Märkus: Ärge asetage tühja nõu, sest see võib keedunõusid kahjustada.
- Seejärel ühendage juhtkarbi juhe induksioonplaadiga.
- Ühendage toitepistik sobivasse pistikupessa.
- Digitaalsel ekraanil kuvatakse „-“ ja süttib märgutuli ON. Seade on nüüd STANDBY-režiimis.
- Vajutage ja hoidke SISSE/VÄLJA-nuppu 1 ~ 2 sekundit, et alustada tööd.  Kuvatakse .
- Valige võimsustase, vajutades suurendamise või vähendamise nuppu. (Toitetaseme vahemik: 1 ~ 10).
- Nüüd alustab seade küpsetamist. Töö ajal kuvatakse digitaalekraanil määratud võimsustase.
- Pärast lõpetamist vajutage SISSE/VÄLJA-nuppu, et seade STANDBY-režiimi lülitada. Ja digitaalekraanil kuvatakse “-”.

Märkus:

- 1). Pärast pikemat tööaega võib jahutusventilaator pärast seadme STANDBY-režiimi paigutamist edasi töötada. See on normaalne, oodake enne toiteallika lahutamist, kuni jahutusventilaator lõpetab töötamise.
- 2). Kuumutusplind on pärast kasutamist kuum, isegi pärast seadme lülitamist STANDBY-režiimi. Enne puudutamist või puhastamist oodake, kuni seade on täielikult maha jahtunud.
- 3). Kui toiduvalmistamiseseade töö ajal eemaldatakse või seda ei paigutata, hakkab masin „piisama“ ja lülitub 1 minuti jooksul välja.

Puhastamine ja hooldus

- **TÄHELEPANU!** Enne hoiulepanekut, puhastamist ja hooldust eemaldage seade alati vooluvõrgust ning jahutage.
- Ärge kasutage puhastamiseks veejuga ega aurupestamist ega suruge seadet vee alla, kuna selle osad võivad märjaks saada ja tekitada elektrilöögi.
- Kui seadet ei hoita heas korras, võib see negatiivselt mõjutada seadme kasutusiga 0 ja tekitada ohtliku olukorra.
- Toidujäätid tuleks regulaarselt puhastada ja seadmest eemaldada. Kui seadet korralikult ei puhastata, lühendab see selle eluiga ja võib kasutamise ajal tekitada ohtliku olukorra.

Puhastamine

- Puhastage jahtunud välispinda õrnatoimelise seebilahuses kergelt niisutatud lapi või käsna.
- Hügieeni eesmärgil tuleb seadet enne ja pärast kasutamist puhastada.
- Vältige vee sattumist elektrilistele osadele.
- Ärge kunagi kastke seadet vette ega muudesse vedelikesse.
- Ärge kunagi kasutage tugevatoimelisi puhastusvahendeid, abrasiivseid švamme ega kloori sisaldavaid puhastusvahendeid. Ärge kasutage puhastamiseks terasvilla, metallsemeid ega teravaid või terava otsaga esemeid. Ärge kasutage bensiini ega lahusteid!
- Ükski osa ei ole nõudepesumasinal kindel.

Hooldus

- Tõsisete õnnetuste vältimiseks kontrollige regulaarselt seadme tööd.
- Kui märkate, et seade ei tööta korralikult või esineb probleem, lõpetage seadme kasutamine, lülitage see välja ja võtke ühendust tarnijaga.
- Kõik hooldus-, paigaldus- ja parandustööd peab teostama selleks volitatud või tootja soovitatud tehnik.

Transport ja hoiustamine

- Enne hoiule panemist veenduge, et seade oleks vooluvõrgust eemaldatud ja täielikult maha jahtunud.
- Hoidke seadet jahedas, puhtas ja kuivas kohas.
- Ärge kunagi asetage seadmele raskeid esemeid, sest see võib seadet kahjustada.
- Ärge liigutage töötavat seadet. Liikumisel eemaldage seade vooluvõrgust ja hoidke seda all.

Tõrkeotsing

Kui seade ei tööta korralikult, kontrollige lahuse kohta allolevat tabelit. Kui te ei suuda probleemi ikkagi lahendada, võtke ühendust tarnija/teenusepakkujaga.

Probleemid	Võimalik põhjus	Võimalik lahendus
Seade ei lülitu SISSE.	- Toiteühendused ei ole korralikult elektrivõrguga ühendatud. - SISSE/VÄLJA-nuppu ei vajutata.	- Kontrollige pistikut veendumaks, et see on korralikult ühendatud. - Vajutage ja hoidke nuppu SISSE/VÄLJA, et seade SISSE lülitata.

Jahutusventilaator töötab ka pärast seadme väljalülitamist.	See on normaalne. Jahutusventilaator jätkab mõneks ajaks töötamist ooterežiimis, et kõik sisemised elemendid maha jahutada.	- Oodake, kuni jahutusventilaator lõpetab pöörlemise.
---	---	---

Veakoodi tuvastamine

Veakoodid	Võimalik põhjus	Võimalik lahendus
E1	Seadme temperatuur on liiga kõrge.	Eemaldage seade vooluvõrgust, eemaldage keedunõu ja oodake, kuni seade on täielikult maha jahtunud.
	Jahutusventilaatori rike	Võtke ühendust tarnijaga.
E2	Nõu temperatuur on liiga kõrge. Võimalik, et keedunõud tühjenevad ja seade lülitub kaitsmiseks välja.	Eemaldage seade vooluvõrgust, eemaldage keedunõu ja oodake, kuni seade on täielikult maha jahtunud.
	Temperatuurianturi kahjustus	Võtke ühendust tarnijaga
E3	Toitepinge on ebanormaalne. (Toitepinge on liiga kõrge või liiga madal)	Veenduge, et seade on ühendatud sobiva toiteallikaga.

EE

Garantii

Kõik defektid, mis mõjutavad seadme funktsionaalsust ja mis ilmnevad ühe aasta jooksul pärast ostu sooritamist, parandatakse tasuta remondi või asendamisega, kui seadet on kasutatud ja hooldatud vastavalt juhistele ning seda ei ole mingil viisil kuritarvitatud või väärkasutatud. See ei mõjuta teie avalisest tulenevaid õigusi. Kui seadet nõutakse garantii alusel, siis märkige, kus see osteti, ja lisage ostutõend (nt kvititung). Kooskõlas meie toote pideva arendamise poliitikaga jäätme endale õiguse muuta toote, pakendi ja dokumentatsiooni tehnilisi andmeid ette teatamata.

Kõrvaldamine ja keskkond

Seadme väljalülitamisel ei tohi seda kõrvaldada koos muude olmejäätmetega. Selle asemel on teie kohustus visata jäätmed kogumispunkti. Selle reegli mittejärgimine võib olla kooskõlas jäätmete kõrvaldamist käsitlevate kohalduvate eeskirjadega sanitseeritud. Teie seadmete jäätmete eraldi kogumine ja ringlussevõtt kõrvaldamise ajal aitab säilitada loodusressursse ja tagab selle ringlussevõtu viisil, mis kaitseb inimeste tervist ja keskkonda. Lisateabe saamiseks selle kohta, kuhu võite oma jäätmed ringlussevõtuks viia, võtke ühendust kohaliku jäätmekogumisettevõttega. Tootjad ja importijad ei võta vastutust ringlussevõtu, töötlemise ja ökoloogilise hävitamise eest, kas otse või avaliku süsteemi kaudu.

Cienijamais klient,



Pateicamies, ka iegādājāties šo Fine Dine ierīci. Pirms ierīces pirmās uzstādīšanas un lietošanas reizes uzmanīgi izlasiet šo lietotāja rokasgrāmatu, īpašu uzmanību pievēršot drošības noteikumiem, kas izklāstīti tālāk.

Drošības norādījumi

- Izmantojiet ierīci tikai paredzētajam mērķim, kā aprakstīts šajā rokasgrāmatā.
- Ražotājs neatbild par bojājumiem, kas radušies nepareizas ekspluatācijas un nepareizas lietošanas rezultātā.
-  **NEKĀDĀ GADĪJUMĀ NEIZMANTOJIET BOJĀTU IERĪCI!** Nemēģiniet remontēt ierīci patstāvīgi. Neiegremdējiet ierīces elektriskās daļas ūdenī vai citos šķidrumos. Nekad neturiet ierīci tekošā ūdenī.
- NEIZMANTOJIET BOJĀTU IERĪCI!** Regulāri pārbaudiet, vai elektriskie savienojumi un vads nav bojāti. Ja ierīce ir bojāta atvienojiet to no elektrotīkla. Lai izvairītos no briesmām vai ievainojumiem, visus remontdarbus drīkst veikt tikai piegādātājs vai kvalificēts speciālists.
- BRĪDINĀJUMS!** Novietojiet ierīci, droši izvietojiet barošanas vadu, ja nepieciešams, lai izvairītos no nejaušas vilkšanas, sabojāšanas, saskares ar sildivirsma vai pakļupšanas riska.
- BRĪDINĀJUMS!** Kamēr spraudnis ir kontaktlīdzdā, ierīce ir pievienota strāvas padevei.
- BRĪDINĀJUMS!** VIENMĒR izslēdziet ierīci, pirms atvienojat to no elektrotīkla, tīrīšanas, apkopes vai uzglabāšanas.
- Pieslēdziet ierīci elektrības kontaktlīdzdai tikai ar spriegumu un frekvenci, kas norādīta uz ierīces etiķetes.
- Nepieskarieties kontaktakšās/elektriskajiem savienojumiem ar slapjām vai mitrām rokām.
- Turiet ierīci un elektrisko aizgriezni/savienojumus atstātus no ūdens un citiem šķidrumiem. Ja ierīce iekrīt ūdenī, nekavējoties atvienojiet ierīci strāvas padevei. Nelietojiet ierīci, kamēr to nav pārbaudījis kvalificēts speciālists. Šo norādījumu neievērošana var radīt dzīvībai bīstamus riskus.
- Pievienojiet strāvas avotu viegli pieejamai kontaktlīdzdai, lai ārkārtas gadījumā varētu nekavējoties atvienot ierīci.
- Pārliecinieties, ka vads nesaskaras ar asiem vai karstiem priekšmetiem, un neļaujiet tiem aizdegties. Nekad nevelciet strāvas vadu, lai atvienotu to no kontaktlīdzdas. Tā vietā vienmēr velciet kontaktdakšu.
- Nekādā gadījumā neturiet ierīci aiz vada.
- Nekādā gadījumā nemēģiniet atvērt ierīces korpusu.
- Neievietojiet ierīcē priekšmetus.
- Nekad neatstājiet ierīci bez uzraudzības lietošanas laikā.
- Šo ierīci drīkst izmantot tikai apmācīti darbinieki restorāna virtuvē, ēdnīcās vai bāros utt.
- Šo ierīci nedrīkst izmantot personas ar ierobežotām fiziskām, sensorām vai garīgām spējām, kā arī personas ar nepietiekamu pieredzi un zināšanām.
- Šo ierīci nekādā gadījumā nedrīkst lietot bērni.
- Glabājiet ierīci un tās elektriskos savienojumus bērniem nepieejamā vietā.
- Nekad neizmantojiet ierīces komplektācijā iekļautos vai ražotāja ieteiktos piederumus vai ierīces. Pretējā gadījumā pastāv drošības risks lietotājam un ierīces bojājumi. Izmantojiet tikai oriģinālās daļas un piederumus.

- Neizmantojiet šo ierīci ar ārēju laika slēdzi vai tālvadības sistēmu.
- Neenovietojiet ierīci uz sildāmā priekšmeta (benzīna, elektriskā, ogles plīts utt.).
- Neenosdziet ierīci, ja tā darbojas.
- Neenovietojiet nekādas priekšmetus uz ierīces virsmas.
- Nelietojiet ierīci atklātas liesmas, sprādzienbīstamu vai viegli uzliesmojošu materiālu tuvumā. Vienmēr darbiniet ierīci uz horizontālas, stabilas, tīras, karstumizturīgas un sausas virsmas.
- Ierīce nav piemērota uzstādīšanai vietā, kur varētu izmantot ūdens strūklu.
- Atstājiet vismaz 20 cm lielu vietu ap ierīci, lai nodrošinātu ventilācijas lietošanas laikā.
- BRĪDINĀJUMS!** Nenobloķējiet ierīces ventilācijas atveres.

Īpašas drošības instrukcijas

-  **PIESĀRZĪBA! APDEGUMU RISKS! KARSTĀM VIRS-MĀM!** Pieejamo virsmu temperatūra lietošanas laikā var būt ļoti augsta. Pieskarieties tikai vadības panelim, rokturiem, slēdzīem, taimera vadības regulatoriem vai temperatūras vadības regulatoriem.
- Ja barošanas vads ir bojāts, lai izvairītos no nelaimes gadījumiem, to jānomaina ražotājam, tā servisa pārstāvim vai kvalificētam speciālistam.
- BRĪDINĀJUMS!** Darbības laikā tauki un eļļa ļoti sakarst. Esiet uzmanīgi ar to.
- Izmantojiet tikai ieteiktā veida un izmēra ēdiena gatavošanas traukus. (Skatiet ==> Piemērots gatavošanas aprīkojums).
- Metāla priekšmetus, piemēram, nažus, dakšas, karotes un vākus nedrīkst novietot uz sildriņķa, jo tie var sakarst.
- Neuzstādiet ierīci tuvu objektiem un ierīcēm, ko var ietekmēt magnētiskais lauks, piemēram, televizoriem, radio, bankas kartēm un kredītkartēm.
- BRĪDINĀJUMS!** Ja sakarsēšanas virsma ir saplaisājusi vai bojāta, izslēdziet ierīci, lai nepieļautu elektriskās strāvas trieciena risku.
- Neievietojiet alumīnija foliju un plastmasas traukus uz karstām virsmām.
- Virsmas nedrīkst lietot uzglabāšanai.
- Darbojoties ar ierīci, ņemiet vērā, ka gredzeni, pulksteņi vai līdzīgi priekšmeti, kurus nēsājis lietotājs, var sakarst, ja tie atrodas pārāk tuvu sildivrsmai.
- Pārbaudiet, vai ierīce nav uzstādīta ūdens tvaiku vai taukainu tvaiku tuvumā. Ierīces ventilators absorbēs šos tvaikus, izraisot to, ka ierīce uzkrāj taukus vai mitrumu. Tas var izraisīt īssavienojumu ierīcē. Regulāri tīriet tauku filtru.
- Neievietojiet tukšos ēdiena gatavošanas traukus uz ierīces tās darbības laikā, jo tas var sabojāt ēdiena gatavošanas traukus un izraisīt nopietnus ierīces bojājumus.
-  Šī ierīce ir klasificēta kā II aizsardzības klase.

Paredzētā lietošana

- Šī ierīce ir paredzēta izmantošanai mājāsaimniecībā un līdzīgiem gadījumiem, piemēram:
 - darbinieku virtuves zonās veikalos, birojos un citās darba vidēs;
 - lauku mājās;
 - klientiem viesnīcās, moteļos un citās dzīvojamās telpās;
 - naktsmitnes un brokastu tipa vidī.
- Ierīce ir paredzēta ēdiena siltuma uzturēšanai piemērotos šķīvjos vai tieši ar piemērotiem ēdiena gatavošanas traukiem. Izmantojot ierīci citos veidos, tā var tikt bojāta vai savainota.
- Ierīces lietošana jebkādiem citiem nolūkiem uzskatāma par ierīces nepareizu izmantošanu. Lietotājs ir atbildīgs tikai par ierīces neatbilstošu izmantošanu.

Zemējuma uzstādīšana

Šī ierīce ir klasificēta kā **I aizsardzības klase** un tai jābūt savienotai ar aizsargzemējumu. Zemējums samazina strāvas trieciena risku, nodrošinot strāvas novadīšanas vadu.

Šī ierīce ir aprīkota ar strāvas vadu ar zemējuma spraudni vai elektriskajiem savienojumiem ar zemējuma vadu. Savienojumiem jābūt pareizi uzstādītiem un iezemētiem.

Vadības panelis

(1. att. 3.lappusē)

- Ieslēgšanas/izslēgšanas taustiņš: Nospiediet un turiet nospiešu, lai ieslēgtu ierīci
- Samazināt/palielināt jaudas līmeni (diapazons: 1 ~ 10, 1 līmenis ir zemākais un 10. līmenis ir visaugstākais)
- Digitālais displejs: Rāda IESLĒGTS / Gaidstāves režīmu un jaudas līmeni

Sagatavošana pirms lietošanas

- Noņemiet visu aizsargpakojumu un iesaiņojumu.
- Pārbaudiet, vai ierīce ir labā stāvoklī un ar visiem piederumiem. Ja piegāde ir nepilnīga vai bojāta, lūdzu, nekavējoties sazinieties ar piegādātāju. Šādā gadījumā nelietojiet ierīci.
- Pirms lietošanas notīriet papildpiederumus un ierīci (skatiet ==> Tīrīšana un apkope).
- Pārliedziniet, ka ierīce ir pilnīgi sausa.
- Novietojiet ierīci uz horizontālas, stabilas un karstumizturīgas virsmas, kas ir droša pret uguns šķakām.
- Ja plānojat ierīci turpmāk glabāt, saglabājiet iesaiņojuma materiālus.
- Saglabājiet lietotāja rokasgrāmatu turpmākām uziņām.

NEMIET VĒRĀ! Ražošanas pārpalikumu dēļ ierīce pirmajās lietošanas reizēs var radīt vieglu smaku. Tas ir normāli un nenorāda uz defektiem vai bīstamību. Pārbaudiet, vai ierīce ir labi ventilēta.

Uzstādīšanas norādes

- 239193; 2. att. 3. lpp.
- 239551; 3. att. 4. lpp.

Piemērots gatavošanas aprīkojums

	Piemērots	Nav piemērots
Ēdiena gatavošanas trauku apakšpuse	Plakanā pamatne (4. att.)	Izliekta, nevienmērīga, noapaļota apakšdaļa (5. att. 4. lpp.)
Materiāls	Ēdiena gatavošanas trauki ar čugunu, čugunu, magnētisko nerūsējošo tēraudu vai emaljēta tērauda dibenu.	Ēdiena gatavošanas trauki ar keramikas, stikla, vara, bronzas vai alumīnija pamatni.
Apakšējās daļas diametrs	No 12 cm līdz 20 cm.	Mazāk nekā 12 cm vai vairāk nekā 20 cm.
Ēdiena gatavošanas trauku veids	Ēdiena gatavošanas trauki, kuru apakšējais biežums pārsniedz 1,5 mm.	Pilnībā noslēgti konteineri vai bundžas.

Piezīme: Izmantojiet tikai indukcijas katliņus un pannas. Izmantojot indukcijas gatavošanai nepiemērotu pannu vai katlu, var sabojāt ierīci.

Ieteicams izmantot temperatūras režīmu(ja iekļauts) gatavošanas aprīkojuma čuguna materiālam, lai izvairītos no pārkaršanas.

Lietošanas norādījumi

- Novietojiet piemērotu pannu vai katlu ierīces sakarsēšanas virsmas centrā. (Skatiet ==> Piemērots gatavošanas aprīkojums).
- Piezīme: Nenovietojiet tukšus ēdiena gatavošanas traukus, jo tas var sabojāt ēdiena gatavošanas traukus.
- Pēc tam pievienojiet vadības kārbas vadu indukcijas plāksnei.
- Pievienojiet kontaktakšu piemērotai kontaktligzdai.
- Cipardisplejā parādīsies "- -", un iedegsies ieslēgšanas indikators. Ierīce tagad darbojas STANDBY režīmā.
- Turiet nospiešu ieslēgšanas/izslēgšanas taustiņu 1 ~ 2 sekundes, lai sāktu darbību. **BT** iedegsies indikators.
- Iestatiet jaudas līmeni, nospiežot palielināšanas vai samazināšanas taustiņu. (Jaudas līmeņa diapazons: 1 ~ 10).
- Tagad ierīce sāk gatavošanas procesu. Iestatītais jaudas līmenis tiks parādīts digitālajā displejā darbības laikā.
- Pēc pabeigšanas nospiediet IESLĒGŠANAS/IZSLĒGŠANAS taustiņu, lai pārslēgtu ierīci režīmā STANDBY. Un cipardisplejā tiks parādīts "- -".

Piezīme:

- Pēc ilgstoša darbības perioda dzesēšanas ventilators var turpināt darboties arī pēc tam, kad ierīce ir iestatīta režīmā STANDBY (GAISMOTS). Tas ir normāli, pagaidiet, līdz dzesēšanas ventilators pārstāj darboties, pirms atvienojat strāvas padevi.
- Sildīšanas virsma pēc lietošanas ir karsta, pat pēc ierīces pārslēgšanas STANDBY režīmā. Pirms pieskaršanās vai tīrīšanas, lūdzu, uzgaidiet, līdz ierīce ir pilnībā atdzisusi.
- Ja darbības laikā gatavošanas aprīkojums ir noņemts vai nav novietots, tas "pikstiens" un 1 minūtes laikā izslēdzas.

Tīrīšana un apkope

- **UZMANĪBU!** Pirms uzglabāšanas, tīrīšanas un apkopes vienmēr atvienojiet ierīci no elektrotīkla un atdzēsējiet.
- Tīrīšanai neizmantojiet ūdens strūklu vai tvaika tīrītāju un nespiediet ierīci zem ūdens, jo daļas var kļūt slapjas un var rasties elektriskās strāvas trieciens.
- Ja ierīce netiek uzturēta labā tīrības līmenī, tas var nelabvēlīgi ietekmēt ierīces darbību un izraisīt bīstamu situāciju.
- Ēdiena atliekas regulāri jānotīra un jāizņem no ierīces. Ja ierīce netiek pienācīgi iztīrta, tā saīsinaš tās kalpošanas laiku un lietošanas laikā var izraisīt bīstamu stāvokli.

Tīrīšana

- Notīriet dzesēto ārējo virsmu ar drānu vai sūkli, kas nedaudz samitrināts ar maigu ziepju šķīdumu.
- Higijēnas apsvērumu dēļ ierīce jātīra pirms un pēc lietošanas.
- Izvairieties no ūdens saskares ar elektriskajām sastāvdaļām.
- Nekādā gadījumā neiegremdējiet ierīci ūdenī vai citos šķidrumsos.
- Nedrīkst izmantot agresīvus tīrīšanas līdzekļus, abrazīvus sūkļus vai tīrīšanas līdzekļus, kas satur hloru. Tīrīšanai neizmantojiet tērauda vilnu, metāla piederumus vai asus vai asus priekšmetus. Neizmantojiet benzīnu vai šķīdinātājus!
- Neviena detaļa nav mazgājama trauku mazgājamajā mašīnā.

Apkope

- Regulāri pārbaudiet ierīces darbību, lai novērstu nopietnus negadījumus.
- Ja pamanāt, ka ierīce nedarbojas pareizi vai ir radusies problēma, pārtrauciet tās lietošanu, izslēdziet to un sazinieties ar piegādātāju.
- Visus apkopes, uzstādīšanas un labošanas darbus drīkst veikt tikai speciālisti un pilnvaroti speciālisti, vai tos iesaka ražotājs.

Transportēšana un glabāšana

- Pirms uzglabāšanas vienmēr pārliecinieties, ka ierīce ir atvienota no elektrotīkla un pilnībā atdzēsusi.
- Glabājiet ierīci vēsā, tīrā un sausā vietā.
- Nenovietojiet uz ierīces smagus priekšmetus, jo tas var to sabojāt.
- Nepārvietojiet ierīci, kamēr tā darbojas. Pārvietojiet ierīci, atvienojiet to no elektrotīkla un turiet apakšā.

Traulcējummeklēšana

Ja ierīce nedarbojas pareizi, lūdzu, skatiet risinājumu tabulā tālāk. Ja problēmu joprojām neizdodas atrisināt, sazinieties ar pakalpojuma sniedzēju.

Problēmas	Iespējama cēlonis	Iespējama risinājums
Ierīce neieslēdzas.	- Barošanas savienojumi nav pareizi savienoti ar elektrotīklu. - Ieslēgšanas/izslēgšanas taustiņš nav nospiests.	- Pārbaudiet kontaktspraudni, lai pārliecinātos, ka tas ir pareizi pievienots. - Lai ieslēgtu ierīci, nospiediet un turiet nospiestu ieslēgšanas/izslēgšanas taustiņu.

Dzesēšanas ventilators darbojas pat pēc tam, kad ierīce ir izslēgta režīmā.	- Tas ir normāli. Dzesēšanas ventilators kādu laiku turpina darboties gaidstāves režīmā, lai atdzēsētu visus iekšējos elementus.	- Pagaidiet, līdz dzesēšanas ventilators pārstāj griezties.
---	--	---

Kļūdas koda identifikācija

Kļūdu kodi	Iespējama cēlonis	Iespējama risinājums
E1	Ierīces temperatūra ir pārāk augsta	Atvienojiet ierīci no strāvas, noņemiet ēdiena gatavošanas traukus, pagaidiet, līdz ierīce ir pilnīgi atdzēsusi.
	Dzesēšanas ventilators bojāts	Sazinieties ar piegādātāju.
E2	Ēdiena gatavošanas trauka temperatūra ir pārāk augsta. Iespējams, ēdiena gatavošanas trauks ir tukšs un ierīce izslēdzas, lai nodrošinātu aizsardzību.	Atvienojiet ierīci no strāvas, noņemiet ēdiena gatavošanas traukus, pagaidiet, līdz ierīce ir pilnīgi atdzēsusi.
	Temperatūras sensora bojājumi	Sazinieties ar piegādātāju
E3	Padeves spriegums ir anormāls. (Piemērotais spriegums ir pārāk augsts vai pārāk zems)	Pārbaudiet, vai ierīce ir pievienota piemērotai elektroapgādei.

Garantija

Defektus, kas ietekmē ierīces funkcionalitāti un parādās gada laikā pēc tās iegādes, var novērst, tos salabojot vai nomainot bez maksas, ja ierīce tiek izmantota un uzturēta atbilstoši instrukcijām un nav izmantota nepareizi vai nepareizi. Jūsu likumīgās tiesības netiek ietekmētas. Ja ierīces garantija tiek pieprasīta, norādiet, kur un kad ierīce tika iegādāta, un iekļaujiet pirkuma apliecinājumu (piem., kviti).

Saskaņā ar mūsu pastāvīgas produktu izstrādes politiku mēs paturam tiesības bez brīdinājuma mainīt produktu, iepakojumu un dokumentācijas specifikācijas.

Likvidēšana un vide



Bojājot ierīci, to nedrīkst izmest kopā ar citiem sadzīves atkritumiem. Tā vietā jūs esat atbildīgs par atbrīvošanu no atkritumiem, nododot tos atkritumu savākšanas punktā. Šī noteikuma neievērošana var tikt sodīta saskaņā ar spēkā esošajiem noteikumiem par atkritumu likvidēšanu. Jūsu atkritumu aprīkojuma atsevišķa savākšana un pārstrāde iznīcināšanas laikā palīdzēs saglabāt dabas resursus un nodrošinās to pārstrādi tādā veidā, kas aizsargā cilvēku veselību un vidi.

Lai iegūtu plašāku informāciju par to, kur jūs varat atnest atkritumus pārstrādei, lūdzu, sazinieties ar savu vietējo atkritumu savākšanas uzņēmumu. Ražotājs un importētājs neuzņemas atbildību par pārstrādi, apstrādi un ekoloģisku likvidēšanu ne tieši, ne izmantojot publisku sistēmu.

Gerb. kliente,

Dėkojame, kad įsigijote šį „Fine Dine“ prietaisą. Prieš montuodami ir naudodami šį prietaisą pirmą kartą, atidžiai perskaitykite šį naudotojo vadovą, ypač atkreipdami dėmesį į toliau pateiktas saugos taisykles.

Saugos instrukcijos

- Prietaisą naudokite tik pagal numatytą paskirtį, kaip aprašyta šiame vadove.
- Gamintojas neatsako už jokią žalą, atsiradusią dėl netinkamo naudojimo ir netinkamo naudojimo.
-  **PAVOJUS! ELEKTROS SMŪGIO PAVOJUS!** Nebandykite patys taisyti prietaiso. Nemerkite prietaiso elektrinių dalių į vandenį ar kitus skysčius. Niekada nelaikykite prietaiso po tekančiu vandeniu.
- **NIEKADA NENAUDOKITE PAŽEISTO PRIETAISO!** Reguliariai tikrinkite elektros jungtis ir laidą, ar nėra pažeidimų. Jeigu prietaisas pažeistas, atjunkite jį nuo maitinimo šaltinio. Visus remonto darbus turi atlikti tik tiekėjas arba kvalifikuotas asmuo, kad būtų išvengta pavojaus ar sužalojimo.
- **ĮSPĖJIMAS!** Pastatydami prietaisą, jei reikia, saugiai veskite maitinimo laidą, kad netyčia nesitrauktumėte, nenukentėtų, nesusilietę su kaitinimo paviršiumi arba nekiltų pavojus suklupti.
- **ĮSPĖJIMAS!** Kol kištukas yra lizde, prietaisas yra prijungtas prie maitinimo šaltinio.
- **ĮSPĖJIMAS!** VISADA išjunkite prietaisą prieš atjungdami nuo maitinimo šaltinio, valymo, priežiūros ar laikymo.
- Prietaisąjunkite tik prie elektros lizdo, kurio įtampa ir dažnis nurodyti prietaiso etiketėje.
- Nelieskite kištuko / elektros jungčių šlapiomis arba drėgnomis rankomis.
- Prietaisą ir elektros kištuką / jungtis laikykite atokiai nuo vandens ir kitų skysčių. Jeigu prietaisas patenka į vandenį, nedelsdami ištraukite maitinimo jungtis. Nenaudokite prietaiso, kol jo nepatikrino sertifikuotas technikas. Nesilaikant šių nurodymų kyla pavojus gyvybei.
- Prijunkite maitinimo šaltinį prie lengvai pasiekiamo elektros lizdo, kad avarijos atveju prietaisą būtų galima nedelsiant atjungti.
- Įsitinkinkite, kad laidas nesiliečia su aštriais ar karštais daiktais ir saugo jį nuo atviros ugnies. Niekada netraukite maitinimo laido, kad jį ištrauktumėte iš lizdo, visada traukite kištuką.
- Niekada nenešiokite prietaiso už jo laido.
- Niekada nebandykite patys atidaryti prietaiso korpuso.
- Nekiškite daiktų į prietaiso korpusą.
- Niekada nepalikite prietaiso be priežiūros naudojimo metu.
- Šį prietaisą turi naudoti apmokytas personalas restorano virtuvėje, valgykla arba baro personalas ir t. t.
- Šio prietaiso neturėtų naudoti asmenys, turintys fizinį, jautiminių ar protinių gebėjimų, arba asmenys, neturintys patirties ir žinių.
- Šio prietaiso jokia būdu negalima naudoti vaikams.
- Laikykite prietaisą ir jo elektros jungtis vaikams nepasiekiamoje vietoje.
- Niekada nenaudokite priedų ar kitų papildomų prietaisų, išskyrus tuos, kurie tiekiami su prietaisu arba kuriuos rekomenduoja gamintojas. To nepadarius, naudotojui gali kilti

pavojus saugai ir prietaisas gali būti sugadintas. Naudokite tik originalias dalis ir priedus.

- Nenaudokite šio prietaiso išoriniu laikmačiu arba nuotoliniu valdymo sistema.
- Nedėkite prietaiso ant kaitinimo objekto (dujinės, elektrinės, anglies viryklės ir pan.).
- Neuždenkite veikiančio prietaiso.
- Ant prietaiso viršaus nedėkite jokių daiktų.
- Nenaudokite prietaiso šalia atviros liepsnos, sprogių ar degių medžiagų. Prietaisą visada naudokite ant horizontalaus, stabilaus, švaraus, karščiui atsparaus ir sauso paviršiaus.
- Prietaisas netinka montuoti toje vietoje, kurioje galima naudoti vandens srovę.
- Naudojimo metu palikite bent 20 cm plotą aplink prietaisą ventiliacijai.
- **ĮSPĖJIMAS!** Visas prietaiso ventilacijos angas laikykite neužkimštas.

Specialios saugos instrukcijos

-  **ATSARGIAI! NUDEGIMO PAVOJUS! KARŠTI PAVIRŠIAI!** Naudojimo metu prienamų paviršių temperatūra gali būti labai aukšta. Palieskite tik valdymo skydelį, rankenas, jungiklius, laikmačio valdymo rankenėles arba temperatūros valdymo rankenėles.
- Jei pažeistas maitinimo laidas, jį turi pakeisti gamintojas, jo techninės priežiūros atstovas arba panašios kvalifikacijos asmenys, kad būtų išvengta pavojaus.
- **ĮSPĖJIMAS!** Riebalai ir aliejus labai įkaista operacijos metu. Saugokitės to.
- Naudokite tik rekomenduojamo tipo ir dydžio prikaistuvius. (Žr. => Tinkama maisto gaminimo įranga).
- Metaliniai daiktai, tokie kaip peiliai, šakės, šaukštai ir dangteliai, neturėtų būti dedami ant šildymo plokštės, nes jie gali įkaisti.
- Nemontuokite prietaiso šalia objektų ir prietaisų, kuriuos gali paveikti magnetinis laukas, pvz., televizorių, radijo imtuvų, banko kortelių ir kredito kortelių.
- **ĮSPĖJIMAS!** Jeigu kaitinimo paviršius įtrūkęs arba pažeistas, išjunkite prietaisą, kad išvengtumėte elektros smūgio.
- Nedėkite aliuminio folijos ir plastikinių indų ant karštų paviršių.
- Paviršių negalima naudoti sandėliavimui.
- Naudodami prietaisą, atkreipkite dėmesį, kad per arti šildymo paviršiaus gali įkaisti vartotojo dėvimi žiedai, laikrodžiai ar panašūs daiktai.
- Įsitinkinkite, kad prietaisas nėra įrengtas šalia vandens garų ar riebių garų. Prietaiso ventiliatorius sugeria šiuos garus, todėl prietaisas susikaupia riebalų arba drėgmės. Dėl to prietaise gali būti trumpasis jungimas. Reguliariai valykite riebalų filtrą.
- Eksploatuodami nedėkite ant prietaiso tuščių prikaistuvių, nes jie gali pažeisti prikaistuvį ir rimtai pažeisti prietaisą.

-  Šis prietaisas priskiriamas II apsaugos klasei.

Numatytoji paskirtis

- Šis prietaisas skirtas naudoti buitiniuose ir panašiuose prietaisuose, pvz.:
 - darbuotojų virtuvės patalpos parduotuvėse, biuruose ir kitose darbo aplinkose;
 - ūkiniai namai;
 - klientams viešbučiuose, moteliuose ir kitose gyvenamosiose aplinkose;
 - Lovos ir pusryčių tipo aplinka.
- Prietaisas skirtas palaikyti maisto šilumą tinkamuose virimo induose arba tiesiogiai per tinkamus prikaistuvius. Bet koks kitoks naudojimas gali sugadinti prietaisą arba sužaloti žmogų.
- Prietaiso naudojimas bet kokiais kitais tikslais laikomas netinkamu prietaiso naudojimui. Naudotojas yra išimtinai atsakingas už netinkamą prietaiso naudojimą.

Antžeminis montavimas

Šis prietaisas priskiriamas **I apsaugos klasei** ir turi būti prijungtas prie apsauginio įžeminimo. Įžeminimas sumažina elektros šoko riziką, suteikiant elektros srovės išėjimo laidą. Šiame prietaise įrengtas maitinimo laidas su įžeminimo kištuku arba elektros jungtimis su įžeminimo laidu. Jungtys turi būti tinkamai sumontuotos ir įžemintos.

Valdymo skydelis

(1 pav., 3 psl.)

1. ĮJUNGIMO / IŠJUNGIMO mygtukas: Paspauskite ir palaikykite, kad įjungtumėte prietaisą
2. Sumažinti / padidinti galios lygį (1 ~ 10, 1 lygis yra mažiausias, o 10 lygis yra didžiausias)
3. Skaitmeninis rodymas: Rodoma JJUNGTA / budėjimo režimas ir galios lygis

Paruošimas prieš naudojimą

- Nuimkite visas apsaugines pakuotes ir įvyniojimą.
- Patikrinkite, ar prietaisas yra geros būklės ir su visais priedais. Jei pristatymas nepilnas arba pažeistas, nedelsdami kreipkitės į tiekėją. Tokiu atveju nenaudokite prietaiso.
- Prieš naudodami išvalykite priedus ir prietaisą (žr. ==> Valymas ir priežiūra).
- Patikrinkite, ar prietaisas visiškai sausas.
- Padėkite prietaisą ant horizontalaus, stabilaus ir karščiui atsparaus paviršiaus, kuris yra saugus nuo vandens pusrūly.
- Jei ketinate laikyti prietaisą ateityje, laikykite pakuotę.
- Laikykite naudotojo vadovą ateičiai.

PASTABA! Dėl gamybos liekanų prietaisas gali skleisti lengvą kvapą per pirmuosius kelis naudojimo būdus. Tai yra normalu ir nerodo jokio defekto ar pavojaus. Patikrinkite, ar prietaisas gerai vėdinamas.

Montavimo gairės

- 239193: 2 pav. 3 psl.
- 239551: 3 pav. 4 psl.

Tinkama maisto gaminimo įranga

	Tinkamas	Netinka
Prikaistuvų dugnas	Plokščias dugnas (4 pav., 4 psl.)	Lenktas, netolygus, suapvalintas dugnas (5 pav., 4 psl.)
Medžiaga	Gaminkite maistą su geležimi, ketaus, magnetiniu nerūdijančiu plienu arba emaliuotu geležies dugnu.	Viryklė su keramikos, stiklo, vario, bronzos arba aliuminio dugne.
Apatinės dalies skersmuo	Nuo 12 cm iki 20 cm.	Mažiau nei 12 cm arba daugiau kaip 20 cm.
Prikaistuvų tipas	Gaminiai, kurių dugno storis didesnis nei 1,5 mm.	Visiškai uždaryti konteineriai arba skardinės.

Pastaba: Naudokite tik indukcinę indukcijai tinkamus puodus ir keptuves.

Naudojant prikaistuvį arba puodą, kuris netinka indukciniam maisto gaminimui, galima sugadinti prietaisą. Rekomenduojame naudoti temperatūros režimą (jei yra), skirtą ketaus medžiagai iš virimo įrangos, kad būtų išvengta perkaitinimo.

Naudojimo instrukcijos

- Tinkamą prikaistuvį arba puodą padėkite prietaiso šildymo paviršiaus centre. (Žr. ==> Tinkama maisto gaminimo įranga).
Pastaba: Nedėkite tuščio prikaistuvio, nes jis gali būti pažeistas.
- Tada valdymo dėžės laidą prijunkite prie indukcinės plokštės.
- Prijunkite maitinimo kištuką prie tinkamo elektros lizdo.
- Skaitmeniniame ekrane bus rodomas „--“ ir užsidsigs įjungimo indikatorius. Dabar prietaisas veikia „STANDBY“ režimu.
- Paspauskite ir palaikykite ĮJUNGIMO / IŠJUNGIMO mygtuką 1 ~ 2 sekundes, kad pradėtumėte veikti.  Bus rodoma .
- Nustatykite galios lygį paspausdami didinimo arba mažinimo mygtuką. (Galios lygio diapazonas: 1 ~ 10).
- Dabar prietaisas pradeda gaminti. Veikimo metu nustatytas galios lygis bus rodomas skaitmeniniame ekrane.
- Baigę paspauskite ĮJUNGIMO / IŠJUNGIMO mygtuką, kad įjungtumėte „STANDBY“ režimą. Ir „--“ bus rodomas skaitmeniniame ekrane.

Pastaba:

- 1). Po ilgesnio veikimo laikotarpio aušinimo ventilatorius gali veikti toliau, paleidęs prietaisą į „STANDBY“ režimą. Tai normalu, prieš atjungdami maitinimo šaltinį palaukite, kol aušinimo ventilatorius nustos veikti.
- 2). Panaudojus kaitinimo paviršius įkaista net ir perjungus prietaisą į „STANDBY“ režimą. Prieš liesdami arba valydami palaukite, kol prietaisas visiškai atvės.
- 3). Jeigu veikimo metu maisto gaminimo įranga išimama arba nejudinama, mašina „Plaukia“ ir išsijungia per 1 minutę.

Valymas ir priežiūra

- **DĖMESIO!** Visada atjunkite prietaisą nuo maitinimo šaltinio ir atvėsinkite prieš jį laikydami, valydami ir atlikdami techninę priežiūrą.
- Valydami nenaudokite vandens srovės arba garų valiklio ir nestumkite prietaiso po vandeniu, nes dalys sušlaps ir gali kilti elektros smūgis.
- Jeigu prietaisas nėra laikomas geros švaros būklės, tai gali neigiamai paveikti O prietaiso veikimo laiką ir sukelti pavojingą situaciją.
- Maisto likučius reikia reguliariai valyti ir išimti iš prietaiso. Jei prietaisas nebus tinkamai išvalytas, jo naudojimo trukmė bus trumpesnė ir naudojimo metu gali kilti pavojinga būklė.

Valymas

- Aušintą išorinį paviršių valykite šluoste arba kempine, šiek tiek sudrėkinta švelniu muilo tirpalu.
- Higienos sumetimais prietaisą reikia valyti prieš ir po naudojimo.
- Saugokite, kad vanduo nepatektų į elektrinius komponentus.
- Niekada nemerkite prietaiso į vandenį ar kitus skysčius.
- Niekada nenaudokite agresyvių valymo priemonių, abrazyvinių kempinių ar valymo priemonių, kurių sudėtyje yra chloro. Valymui nenaudokite pieno vilnos, metalinių indų ar aštrių ar smailių daiktų. Nenaudokite benzino ar tirpiklių!
- Jokių dalių negalima plauti indaplovėje.

Techninė priežiūra

- Reguliariai tikrinkite prietaiso veikimą, kad išvengtumėte rimtų nelaimingų atsitikimų.
- Jeigu pastebėjote, kad prietaisas veikia netinkamai arba kilo problemų, nustokite jį naudoti, išjunkite prietaisą ir kreipkitės į tiekėją.
- Visus techninės priežiūros, montavimo ir remonto darbus turi atlikti specializuoti ir įgalioti technikai arba rekomenduoja gamintojas.

Transportavimas ir laikymas

- Prieš saugodami prietaisą visada įsitinkinkite, kad jis buvo atjungtas nuo maitinimo šaltinio ir visiškai atvėšęs.
- Prietaisą laikykite vėsioje, švarioje ir sausoje vietoje.
- Niekada nedėkite ant prietaiso sunkių daiktų, nes jie gali jį sugadinti.
- Nejudinkite prietaiso, kol jis veikia. Judėdami atjunkite prietaisą nuo maitinimo šaltinio ir laikykite jį apačioje.

Trikčių šalinimas

Jeigu prietaisas veikia netinkamai, žr. toliau pateiktą tirpalo lentelę. Jei vis dar negalite išspręsti problemos, kreipkitės į tiekėją / paslaugų teikėją.

Problemos	Galima priežastis	Galimas sprendimas
Prietaisas neįsijungia.	- Maitinimo jungtys netinkamai prijungtos prie elektros tinklo. - IJUNGIMO / IŠJUNGIMO mygtukas nepaspaustas.	- Patikrinkite maitinimo kištuką ir įsitinkinkite, kad jis tinkamai prijungtas. - Noredami įjungti prietaisą, paspauskite ir palaikykite IJUNGIMO / IŠJUNGIMO mygtuką.
Aušinimo ventiliatorius veikia net ir po to, kai prietaisas yra įjungtas į OFF režimą.	- Tai yra normalu. Aušinimo ventiliatorius kurį laiką veikia budėjimo režimu, kad atvėsintų visus vidinius elementus.	- Palaukite, kol aušinimo ventiliatorius nustos sukintis.

Klaidos kodo identifikavimas

Klaidų kodai	Galima priežastis	Galimas sprendimas
E1	Prietaiso temperatūra per aukšta	Atjunkite prietaisą nuo elektros tinklo, išimkite prikaistuvį, palaukite, kol prietaisas visiškai atvės.
	Sugedo aušinimo ventiliatorius	Susisiekiate su tiekėju.
E2	Per aukšta prikaistuvio temperatūra. Gali būti, kad prikaistuvius išsiuštins ir prietaisas išsijungs apsaugai.	Atjunkite prietaisą nuo elektros tinklo, išimkite prikaistuvį, palaukite, kol prietaisas visiškai atvės.
	Temperatūros jutiklio pažeidimas	Susisiekiate su tiekėju
E3	Maitinimo įtampa yra nenormali. (Tiekimo įtampa per aukšta arba per žema)	Patikrinkite, ar prietaisas prijungtas prie tinkamo elektros maitinimo šaltinio.

Garantija

Bet koks defektas, turintis įtakos prietaiso veikimui po vienerių metų nuo jo įsigijimo, bus pašalintas nemokamai jį pataisant arba pakeičiant, jeigu prietaisas buvo naudojamas ir prižiūrimas pagal instrukcijas ir juo nebuvo piktnaudžiaujama arba juo nebuvo piktnaudžiaujama. Jūsų įstatyminėms teisėms tai netaikoma. Jei prietaiso garantinė vertė yra ribota, nurodykite, kur ir kada jis buvo įsigytas, ir pateikite pirkimo įrodymą (pvz., čekį).

Laikydami savo nuolatinio gaminių kūrimo politikos, pasilikame teisę keisti gaminio, pakuotės ir dokumentacijos specifikacijas be išankstinio įspėjimo.

Pašalinimas ir aplinka



Deaktyvuojant prietaisą, jo negalima išmesti kartu su kitomis buitinėmis atliekomis. Vietoje to, jūs atsakote už tai, kad jūsų atliekų tvarkymo įranga būtų atiduota specialiai tam skirtam surinkimo punktui. Šios taisyklės nesilaikymas gali būti nubaustas pagal atliekų šalinimo taisykles. Atskiras jūsų atliekų įrangos surinkimas ir perdėbimas atliekų šalinimo metu padės tausoti gamtos išteklius ir užtikrins, kad ji būtų perdėbama taip, kad būtų apsaugota žmonių sveikata ir aplinka.

Norėdami gauti daugiau informacijos apie tai, kur galite atiduoti atliekas perdėbti, susisiekiame su vietine atliekų surinkimo įmone. Gamintojas ir importuotojas neprisiima atsakomybės už perdėbimą, apdorojimą ir ekologiinį šalinimą tiesiogiai ar per viešąją sistemą.

PORTUGUÊS

Caro Cliente,

Obrigado por adquirir este aparelho Fine Dine. Leia atentamente este manual do utilizador, prestando especial atenção aos regulamentos de segurança descritos abaixo, antes de instalar e utilizar este aparelho pela primeira vez.

Instruções de segurança

- Utilize o aparelho apenas para a finalidade para a qual foi concebido, conforme descrito neste manual.
- O fabricante não é responsável por quaisquer danos causados por um funcionamento incorreto e utilização incorreta.
-  **PERIGO! RISCO DE CHOQUE ELÉTRICO!** Não tente reparar o aparelho sozinho. Não mergulhe as peças elétricas do aparelho em água ou outros líquidos. Nunca segure o aparelho sob água corrente.
- **NUNCA UTILIZE UM APARELHO DANIFICADO!** Verifique regularmente as ligações elétricas e o cabo quanto a danos. Quando estiver danificado, desligue o aparelho da fonte de alimentação. Quaisquer reparações só devem ser realizadas por um fornecedor ou pessoa qualificada para evitar perigos ou ferimentos.
- **AVISO!** Quando posicionar o aparelho, encaminhe o cabo de alimentação em segurança, se necessário, para evitar puxar acidentalmente, danificar-se, entrar em contacto com a superfície de aquecimento ou causar um perigo de tropeçar.
- **AVISO!** Desde que a ficha esteja na tomada, o aparelho está ligado à fonte de alimentação.
- **AVISO!** Desligue SEMPRE o aparelho antes de o desligar da fonte de alimentação, limpeza, manutenção ou armazenamento.
- Ligue o aparelho apenas a uma tomada elétrica com a tensão e frequência mencionadas na etiqueta do aparelho.
- Não toque na ficha/ligações elétricas com as mãos molhadas ou húmidas.
- Mantenha o aparelho e a ficha/ligações elétricas afastados de água e outros líquidos. Se o aparelho cair na água, retire imediatamente as ligações da fonte de alimentação. Não utilize o aparelho até que tenha sido verificado por um técnico certificado. O incumprimento destas instruções irá causar riscos de vida.
- Ligue a fonte de alimentação a uma tomada elétrica de fácil

acesso para que possa desligar o aparelho imediatamente em caso de emergência.

- Certifique-se de que o cabo não entra em contacto com objetos afiados ou quentes e mantenha-o afastado de fogo aberto. Nunca puxe o cabo de alimentação para o desligar da tomada; em vez disso, puxe sempre pela ficha.
- Nunca transporte o aparelho pelo cabo.
- Nunca tente abrir a estrutura do aparelho sozinho.
- Não insira objetos na caixa do aparelho.
- Nunca deixe o aparelho sem vigilância durante a utilização.
- Este aparelho deve ser operado por pessoal qualificado na cozinha do restaurante, cantinas ou pessoal do bar, etc.
- Este aparelho não deve ser operado por pessoas com capacidades físicas, sensoriais ou mentais reduzidas ou por pessoas que não tenham experiência e conhecimento.
- Este aparelho não deve, em circunstância alguma, ser utilizado por crianças.
- Mantenha o aparelho e as suas ligações eléctricas fora do alcance das crianças.
- Nunca utilize acessórios ou quaisquer outros dispositivos além dos fornecidos com o aparelho ou recomendados pelo fabricante. Se não o fizer, pode representar um risco de segurança para o utilizador e pode danificar o aparelho. Utilize apenas peças e acessórios originais.
- Não utilize este aparelho através de um temporizador externo ou de um sistema de controlo remoto.
- Não coloque o aparelho sobre um objecto de aquecimento (gasolina, electricidade, fogão a carvão, etc.).
- Não tape o aparelho em funcionamento.
- Não coloque quaisquer objetos sobre o aparelho.
- Não utilize o aparelho perto de chamas abertas, materiais explosivos ou inflamáveis. Utilize sempre o aparelho numa superfície horizontal, estável, limpa, resistente ao calor e seca.
- O aparelho não é adequado para instalação numa área onde possa ser utilizado um jacto de água.
- Deixe um espaço de pelo menos 20 cm em redor do aparelho para ventilação durante a utilização.
- **AVISO!** Mantenha todas as aberturas de ventilação do aparelho livres de obstruções.

Instruções especiais de segurança

-  **CUIDADO! RISCO DE QUEIMADURAS! SUPERFÍCIES QUENTES!** A temperatura das superfícies acessíveis pode ser muito elevada durante a utilização. Toque apenas no painel de controlo, nas pegas, nos interruptores, nos botões de controlo do temporizador ou nos botões de controlo da temperatura.
- Se o cabo de alimentação estiver danificado, tem de ser substituído pelo fabricante, pelo seu agente de assistência técnica ou por pessoas igualmente qualificadas para evitar perigos.
- **AVISO!** A gordura e o óleo ficam muito quentes durante o funcionamento. Tenha cuidado com isto.
- Utilize apenas tachos do tipo e tamanho recomendados. [Consulte ==> Equipamento de cozinha adequado].
- Objetos metálicos como facas, garfos, colheres e tampas não devem ser colocados na placa de aquecimento, uma vez que podem ficar quentes.
- Não instale o aparelho perto de objetos e aparelhos que possam ser afetados por um campo magnético, como, por exemplo, televisores, rádios, cartões bancários e cartões de crédito.

- **AVISO!** Se a superfície de aquecimento estiver rachada ou danificada, desligue o aparelho para evitar a possibilidade de choque eléctrico.
- Não coloque folha de alumínio e recipientes de plástico em superfícies quentes.
- As superfícies não devem ser utilizadas para armazenamento.
- Quando utilizar o aparelho, tenha em atenção que os anéis, relógios ou objetos semelhantes usados pelo utilizador podem ficar quentes quando estiverem demasiado perto da superfície de aquecimento.
- Certifique-se de que o aparelho não está instalado perto de vapor de água ou vapores gordurosos. A ventoinha do aparelho absorverá estes vapores, fazendo com que o aparelho acumule gordura ou humidade. Isto pode resultar num curto-circuito no aparelho. Limpe o filtro de gordura regularmente.
- Não coloque tachos vazios sobre o aparelho durante o funcionamento, pois isso pode danificá-los e resultar em danos graves no aparelho.
-  Este aparelho está classificado como classe de protecção II.

Utilização prevista

- Este aparelho destina-se a ser utilizado em aplicações domésticas e semelhantes, tais como:
 - áreas de cozinha do pessoal em lojas, escritórios e outros ambientes de trabalho;
 - casas agrícolas;
 - por clientes em hotéis, motéis e outro ambiente residencial;
 - ambiente tipo cama e pequeno-almoço.
- O aparelho foi concebido para manter os alimentos quentes em pratos friccionados adequados ou directamente através de tachos adequados. Qualquer outra utilização pode provocar danos no aparelho ou lesões pessoais.
- A utilização do aparelho para qualquer outro fim deve ser considerada uma utilização indevida do dispositivo. O utilizador será o único responsável pela utilização inadequada do dispositivo.

Instalação de ligação à terra

Este aparelho está classificado como sendo de **protecção de classe I** e tem de estar ligado a uma ligação à terra de protecção. A ligação à terra reduz o risco de choque eléctrico ao fornecer um fio de escape para a corrente eléctrica.

Este aparelho está equipado com um cabo de alimentação com ficha de ligação à terra ou ligações eléctricas com fio de ligação à terra. As conexões devem estar devidamente instaladas e aterradas.

Painel de controlo

(Fig. 1 na página 3)

1. Botão LIGAR/DESLIGAR: Mantenha premido para ligar o aparelho
2. Diminuir/aumentar o nível de potência (Intervalo: 1 ~ 10, nível 1 é o mais baixo e nível 10 é o mais alto)
3. Visor digital: Mostrar o modo LIGADO/em espera e o nível de potência

Preparação antes da utilização

- Remova todas as embalagens e invólucros de protecção.
 - Verifique se o dispositivo está em boas condições e com todos os acessórios. Em caso de entrega incompleta ou danificada, contacte imediatamente o fornecedor. Neste caso, não utilize o dispositivo.
 - Limpe os acessórios e o aparelho antes da utilização (Consulte ==> Limpeza e manutenção).
 - Certifique-se de que o aparelho está completamente seco.
 - Coloque o aparelho numa superfície horizontal, estável e resistente ao calor, segura contra salpicos de água.
 - Guarde a embalagem se pretender armazenar o seu aparelho no futuro.
 - Guarde o manual do utilizador para referência futura.
- NOTA!** Devido a resíduos de fabrico, o aparelho pode emitir um odor ligeiro durante as primeiras utilizações. Isto é normal e não indica qualquer defeito ou perigo. Certifique-se de que o aparelho está bem ventilado.

Diretriz de instalação

- 239193: Fig. 2 na página 3
- 239551: Fig. 3 na página 4

Equipamento de cozinha adequado

	Adequado	Não adequado
Fundo do tacho	Fundo plano [Fig. 4 na página 4]	Fundo curvo, irregular, arredondado [Fig. 5 na página 4]
Material	Tachos com base em ferro, ferro fundido, aço inoxidável magnético ou ferro esmaltado.	Tachos com fundo de cerâmica, vidro, cobre, bronze ou alumínio.
Diâmetro do fundo	Entre 12 cm e 20 cm.	Menos de 12 cm ou mais de 20 cm.
Tipo de tacho	Tachos com uma espessura inferior superior a 1,5 mm.	Recipientes ou latas completamente fechados.

Nota: Utilize apenas tachos e panelas adequados para indução. A utilização de um tacho ou panela que não seja adequado para cozedura por indução pode danificar o aparelho. Recomenda-se a utilização do modo de temperatura (se incluído) para material em ferro fundido do equipamento de cozinha para evitar sobreaquecimento.

Instruções de funcionamento

- Coloque um tacho ou panela adequados no centro da superfície de aquecimento do aparelho. (Consulte ==> Equipamento de cozinha adequado).
- Nota: Não coloque tachos vazios, pois podem danificá-los.
- Em seguida, ligue o cabo da caixa de controlo à placa de indução.
- Ligue a ficha a uma tomada eléctrica adequada.
- “-” será apresentado no visor digital e o indicador ON acende. O aparelho está agora no modo de ESPERA.
- Prima e mantenha premido o botão LIGAR/DESLIGAR durante 1 ~ 2 segundos para iniciar a operação. **ON** será apresentado ligado.
- Defina o nível de potência premindo o botão aumentar ou di-

minuir. (Intervalo do nível de potência: 1 ~ 10).

- Agora, o aparelho começa a cozinhar. O nível de potência definido será apresentado no visor digital durante o funcionamento.
- Depois de terminar, prima o botão LIGAR/DESLIGAR para colocar o aparelho no modo de ESPERA. E " - - " será apresentado no visor digital.

Nota:

- 1). Após um longo período de funcionamento, a ventoinha de arrefecimento pode continuar a funcionar depois de colocar o aparelho no modo de ESPERA. Isto é normal, aguarde até que a ventoinha de arrefecimento pare de funcionar antes de desligar a fonte de alimentação.
- 2). A superfície de aquecimento fica quente após a utilização, mesmo depois de mudar o aparelho para o modo de ESPERA. Aguarde até que o aparelho arrefeça completamente antes de tocar ou limpar.
- 3). Se, durante o funcionamento, o equipamento de cozedura for removido ou não colocado, a máquina emitirá um sinal sonoro e desligar-se-á dentro de 1 minuto.

Limpeza e manutenção

- **ATENÇÃO!** Desligue sempre o aparelho da fonte de alimentação e arrefeça antes de armazenar, limpar e fazer a manutenção.
- Não utilize jacto de água ou produto de limpeza a vapor para limpar e não empurre o aparelho debaixo de água, pois as peças podem ficar molhadas e provocar choques eléctricos.
- Se o aparelho não for mantido em bom estado de limpeza, tal pode afectar adversamente a vida útil. Odo aparelho e resultar numa situação perigosa.
- Os resíduos de alimentos devem ser limpos regularmente e removidos do aparelho. Se o aparelho não for limpo correctamente, reduzirá a sua vida útil e poderá resultar em condições perigosas durante a utilização.

Limpeza

- Limpe a superfície exterior arrefecida com um pano ou esponja ligeiramente humedecida com uma solução de sabão suave.
- Por motivos de higiene, o aparelho deve ser limpo antes e depois da utilização.
- Evite que a água entre em contacto com os componentes eléctricos.
- Nunca mergulhe o aparelho em água ou outros líquidos.
- Nunca utilize agentes de limpeza agressivos, esponjas abrasivas ou agentes de limpeza que contenham cloro. Não utilize palha-de-aço, utensílios metálicos ou quaisquer objetos afiados ou pontiagudos para limpar. Não utilize gasolina ou solventes!
- Nenhuma peça pode ser lavada na máquina de lavar loiça.

Manutenção

- Verifique regularmente o funcionamento do aparelho para evitar acidentes graves.
- Se verificar que o aparelho não está a funcionar correctamente ou que existe um problema, pare de o utilizar, desligue-o e contacte o fornecedor.
- Todos os trabalhos de manutenção, instalação e reparação devem ser realizados por técnicos especializados e autorizados, ou recomendados pelo fabricante.

Transporte e armazenamento

- Antes de armazenar, certifique-se sempre de que o aparelho foi desligado da fonte de alimentação e arrefecido completamente.
- Guarde o aparelho num local fresco, limpo e seco.
- Nunca coloque objectos pesados sobre o aparelho, pois isso pode danificá-lo.
- Não desloque o aparelho enquanto estiver em funcionamento. Desligue o aparelho da fonte de alimentação quando desloque e mantenha-o na parte inferior.

Resolução de problemas

Se o aparelho não funcionar correctamente, verifique a solução na tabela abaixo. Se continuar a não conseguir resolver o problema, contacte o fornecedor/prestador de serviços.

Problemas	Causa possível	Solução possível
O aparelho não liga.	- As ligações eléctricas não estão correctamente ligadas à rede elétrica. - O botão LIGAR/DESLIGAR não está premido.	- Verifique a ficha de alimentação para se certificar de que está devidamente ligada. - Prima e mantenha premido o botão LIGAR/DESLIGAR para ligar o aparelho.
A ventoinha de arrefecimento está a funcionar mesmo depois de o aparelho ser desligado.	- Isso é normal. A ventoinha de arrefecimento continua a funcionar no modo de espera durante algum tempo para arrefecer todos os elementos internos.	- Aguarde até que a ventoinha de arrefecimento pare de rodar.

Identificação do código de erro

Códigos de erro	Causa possível	Solução possível
E1	A temperatura do aparelho é demasiado elevada	Desligue o aparelho da tomada, retire o tacho e aguarde até que o aparelho arrefeça completamente.
	Ventoinha de arrefecimento defeituosa	Contacte o fornecedor.
E2	A temperatura do tacho é demasiado elevada. Possivelmente, o tacho fica vazio e o aparelho desliga-se para protecção.	Desligue o aparelho da tomada, retire o tacho e aguarde até que o aparelho arrefeça completamente.
	Danos no sensor de temperatura	Contactar o fornecedor
E3	A tensão de alimentação é anormal. (A tensão de alimentação é demasiado alta ou demasiado baixa)	Certifique-se de que o aparelho está ligado a uma fonte de alimentação elétrica adequada.

Garantía

Qualquer defeito que afete a funcionalidade do aparelho que se torne aparente no prazo de um ano após a compra será reparado através de reparação ou substituição gratuita, desde que o aparelho tenha sido utilizado e mantido de acordo com as instruções e não tenha sido utilizado de forma abusiva ou indevida. Os seus direitos legais não são afetados. Se o aparelho for reclamado ao abrigo da garantia, indique onde e quando foi comprado e inclua um comprovativo de compra (por exemplo, recibo).

De acordo com a nossa política de desenvolvimento contínuo de produtos, reservamo-nos o direito de alterar as especificações do produto, embalagem e documentação sem aviso prévio.

Eliminação e ambiente



Ao desativar o aparelho, o produto não deve ser eliminado juntamente com outros resíduos domésticos. Em vez disso, é da sua responsabilidade eliminar os seus resíduos de equipamento entregando-os num ponto de recolha designado.

O incumprimento desta regra pode ser penalizado de acordo com os regulamentos aplicáveis sobre eliminação de resíduos. A recolha e reciclagem separadas dos seus equipamentos residuais no momento da eliminação ajudarão a conservar os recursos naturais e a garantir que são reciclados de forma a proteger a saúde humana e o ambiente.

Para mais informações sobre onde pode depositar os seus resíduos para reciclagem, contacte a sua empresa local de recolha de resíduos. Os fabricantes e importadores não assumem a responsabilidade pela reciclagem, tratamento e eliminação ecológica, quer diretamente quer através de um sistema público.

ESPAÑOL

Estimado cliente:

Gracias por comprar este electrodoméstico Fine Dine. Lea atentamente este manual del usuario, prestando especial atención a las normativas de seguridad descritas a continuación, antes de instalar y utilizar este aparato por primera vez.



Instrucciones de seguridad

- Utilice el aparato únicamente para el fin para el que fue diseñado, tal como se describe en este manual.
- El fabricante no se hace responsable de ningún daño causado por un funcionamiento incorrecto y un uso inadecuado.
-  **¡PELIGRO! ¡RIESGO DE DESCARGA ELÉCTRICA!** No intente reparar el aparato usted mismo. No sumerja las piezas eléctricas del aparato en agua u otros líquidos. Nunca sostenga el aparato bajo el agua corriente.
- **¡NUNCA UTILICE UN APARATO DAÑADO!** Compruebe regularmente si hay daños en las conexiones eléctricas y el cable. Si está dañado, desconecte el aparato de la fuente de alimentación. Las reparaciones solo deben ser realizadas por un proveedor o persona cualificada para evitar peligros o lesiones.
- **¡ADVERTENCIA!** Al colocar el aparato, coloque el cable de alimentación de forma segura si es necesario para evitar tirones accidentales, daños, contacto con la superficie térmica o riesgo de tropiezo.

- **¡ADVERTENCIA!** Mientras el enchufe esté en la toma de corriente, el aparato estará conectado a la fuente de alimentación.
- **¡ADVERTENCIA!** Apague SIEMPRE el aparato antes de desconectarlo de la fuente de alimentación, de la limpieza, del mantenimiento o del almacenamiento.
- Conecte el aparato únicamente a una toma de corriente con la tensión y frecuencia mencionadas en la etiqueta del aparato.
- No toque el enchufe/las conexiones eléctricas con las manos húmedas o mojadas.
- Mantenga el aparato y el enchufe/las conexiones eléctricas alejados del agua y otros líquidos. Si el aparato cae al agua, retire inmediatamente las conexiones de la fuente de alimentación. No utilice el aparato hasta que un técnico certificado lo haya comprobado. Si no se siguen estas instrucciones, se producirán riesgos potencialmente mortales.
- Conecte la fuente de alimentación a una toma de corriente de fácil acceso para poder desconectar el aparato inmediatamente en caso de emergencia.
- Asegúrese de que el cable no entre en contacto con objetos afilados o calientes y manténgalo alejado del fuego abierto. Nunca tire del cable de alimentación para desenchufarlo de la toma; tire siempre del enchufe en su lugar.
- Nunca lleve el aparato con el cable.
- Nunca intente abrir la carcasa del aparato usted mismo.
- No introduzca objetos en la carcasa del aparato.
- Nunca deje el aparato sin supervisión durante su uso.
- Este aparato debe ser utilizado por personal formado en la cocina del restaurante, comedores o personal del bar, etc.
- Este aparato no debe ser utilizado por personas con capacidades físicas, sensoriales o mentales reducidas, ni por personas que carezcan de experiencia y conocimientos.
- Este aparato no debe ser utilizado por niños bajo ninguna circunstancia.
- Mantenga el aparato y sus conexiones eléctricas fuera del alcance de los niños.
- Nunca utilice accesorios ni dispositivos adicionales que no sean los suministrados con el aparato o recomendados por el fabricante. De lo contrario, podría suponer un riesgo para la seguridad del usuario y dañar el aparato. Utilice únicamente piezas y accesorios originales.
- No utilice este aparato mediante un temporizador externo o un sistema de control remoto.
- No coloque el aparato sobre un objeto calefactor (gasolina, electricidad, cocina de carbón, etc.).
- No cubra el aparato en funcionamiento.
- No coloque ningún objeto encima del aparato.
- No utilice el aparato cerca de llamas abiertas, materiales explosivos o inflamables. Utilice siempre el aparato sobre una superficie horizontal, estable, limpia, resistente al calor y seca.
- El aparato no es adecuado para su instalación en zonas en las que se pueda utilizar un chorro de agua.
- Deje un espacio de al menos 20 cm alrededor del aparato para que se ventile durante el uso.
- **¡ADVERTENCIA!** Mantenga todas las aberturas de ventilación del aparato libres de obstrucciones.

ES

Instrucciones especiales de seguridad

-  ¡PRECAUCIÓN! ¡RIESGO DE QUEMADURAS! ¡SUPERFICIES CALIENTES! La temperatura de las superficies accesibles podría ser muy alta durante el uso. Toque solo el panel de control, las asas, los interruptores, los mandos de control del temporizador o los mandos de control de temperatura.
- Si el cable de alimentación está dañado, debe ser reemplazado por el fabricante, su agente de servicio o personas con cualificación similar para evitar riesgos.
- ¡ADVERTENCIA! La grasa y el aceite se calientan mucho durante el funcionamiento. Tenga cuidado con esto.
- Utilice únicamente utensilios de cocina del tipo y tamaño recomendados. [Vea ==> Equipo de cocción adecuado].
- Los objetos metálicos como cuchillos, tenedores, cucharas y tapas no deben colocarse en la placa de calentamiento, ya que pueden calentarse.
- No instale el aparato cerca de objetos y aparatos que puedan verse afectados por un campo magnético, como televisores, radios, tarjetas bancarias y tarjetas de crédito.
- ¡ADVERTENCIA! Si la superficie de calentamiento está agrietada o dañada, apague el aparato para evitar la posibilidad de descarga eléctrica.
- No coloque papel de aluminio ni recipientes de plástico sobre superficies calientes.
- Las superficies no deben utilizarse para el almacenamiento.
- Cuando utilice el aparato, tenga en cuenta que los anillos, relojes u objetos similares que lleve el usuario pueden calentarse cuando están demasiado cerca de la superficie de calentamiento.
- Asegúrese de que el aparato no esté instalado cerca de vapores de agua o de grasa. El ventilador del aparato absorberá estos vapores, haciendo que acumule grasa o humedad. Esto puede provocar un cortocircuito en el aparato. Limpie el filtro de grasa regularmente.
- No coloque utensilios de cocina vacíos en el aparato durante el funcionamiento, ya que esto podría dañar el utensilio de cocina y provocar daños graves en el aparato.
-  Este aparato está clasificado como protección de clase II.

Uso previsto

- Este aparato está diseñado para utilizarse en aplicaciones domésticas y similares, como:
 - áreas de cocina del personal en tiendas, oficinas y otros entornos de trabajo;
 - granjas;
 - por clientes en hoteles, moteles y otros entornos de tipo residencial;
 - ambiente de tipo alojamiento y desayuno.
- El aparato está diseñado para mantener los alimentos calientes en rozaduras adecuadas o directamente a través de utensilios de cocina adecuados. Cualquier otro uso puede provocar daños al aparato o lesiones personales.
- El uso del aparato para cualquier otro fin se considerará un uso indebido del dispositivo. El usuario será el único responsable del uso indebido del dispositivo.

Instalación de conexión a tierra

Este aparato está clasificado como **protección de clase I** y debe conectarse a una toma de tierra protectora. La conexión a tierra reduce el riesgo de descarga eléctrica al proporcionar un cable de escape para la corriente eléctrica.

Este aparato está equipado con un cable de alimentación con enchufe de conexión a tierra o conexiones eléctricas con cable de conexión a tierra. Las conexiones deben estar correctamente instaladas y conectadas a tierra.

Panel de control

(Fig. 1 en la página 3)

1. Botón de encendido/apagado: Mantenga pulsado para encender el aparato
2. Disminuir/aumentar el nivel de potencia (rango: 1 ~ 10, el nivel 1 es el más bajo y el nivel 10 es el más alto)
3. Pantalla digital: Mostrando el modo de encendido/en espera y el nivel de potencia

Preparación antes del uso

- Retire todo el embalaje protector y la envoltura.
- Compruebe que el dispositivo está en buenas condiciones y con todos los accesorios. En caso de entrega incompleta o dañada, póngase en contacto con el proveedor inmediatamente. En este caso, no utilice el dispositivo.
- Limpie los accesorios y el aparato antes de utilizarlos [consulte ==> Limpieza y mantenimiento].
- Asegúrese de que el aparato esté completamente seco.
- Coloque el aparato sobre una superficie horizontal, estable y resistente al calor que sea segura contra salpicaduras de agua.
- Conserve el embalaje si desea guardar su electrodoméstico en el futuro.
- Guarde el manual del usuario para futuras consultas.

¡NOTA! Debido a los residuos de fabricación, el aparato puede emitir un ligero olor durante los primeros usos. Esto es normal y no indica ningún defecto o peligro. Asegúrese de que el aparato esté bien ventilado.

Guía de instalación

- 239193: Fig. 2 en la página 3
- 239551: Fig. 3 en la página 4

Equipo de cocción adecuado

	Adecuado	No adecuado
Parte inferior del utensilio de cocina	Parte inferior plana (Fig. 4 en la página 4)	Parte inferior redondeada, irregular y curvada (Fig. 5 de la página 4)
Material	Utensilios de cocina con fondo de hierro, hierro fundido, acero inoxidable magnético o hierro esmaltado.	Utensilios de cocina con fondo de cerámica, vidrio, cobre, bronce o aluminio.
Diámetro de la parte inferior	Entre 12 cm y 20 cm.	Menos de 12 cm o más de 20 cm.
Tipo de batería de cocina	Utensilios de cocina con un grosor inferior superior a 1,5 mm.	Recipientes o latas completamente cerrados.

Nota: Utilice solo ollas y sartenes adecuadas para la inducción. El uso de una olla o sartén que no sea adecuada para la cocción por inducción puede dañar el aparato.

Se recomienda utilizar el modo de temperatura (si se incluye) para el material de hierro fundido del equipo de cocción para evitar el sobrecalentamiento.

Instrucciones de funcionamiento

- Coloque una olla o sartén adecuada en el centro de la superficie de calentamiento del aparato. (Véase ==> Equipo de cocción adecuado).

Nota: No coloque utensilios de cocina vacíos, ya que esto podría dañarlos.

- A continuación, conecte el cable de la caja de control con la placa de inducción.
- Conecte el enchufe a una toma de corriente adecuada.
- Se mostrará "- -" en la pantalla digital y se encenderá el indicador de encendido. El aparato está ahora en modo EN ESPERA.
- Mantenga pulsado el botón ON/OFF durante 1 ~ 2 segundos para iniciar el funcionamiento.  se mostrará encendido.
- Ajuste el nivel de potencia pulsando el botón de aumento o disminución. (Rango de nivel de potencia: 1 ~ 10).
- Ahora, el aparato empieza a cocinar. El nivel de potencia ajustado se mostrará en la pantalla digital durante el funcionamiento.
- Cuando termine, pulse el botón ON/OFF para cambiar el aparato al modo EN ESPERA. Y "- -" se mostrará en la pantalla digital.

Nota:

- 1). Después de un periodo prolongado de funcionamiento, el ventilador de refrigeración puede seguir funcionando después de poner el aparato en modo EN ESPERA. Esto es normal, espere hasta que el ventilador de refrigeración deje de funcionar antes de desconectar la fuente de alimentación.
- 2). La superficie de calentamiento está caliente después del uso, incluso después de cambiar el aparato al modo EN ESPERA. Espere a que el aparato se enfríe por completo antes de tocarlo o limpiarlo.
- 3). Si durante el funcionamiento el equipo de cocción se retira o no se coloca, la máquina emitirá un pitido y se apagará en 1 minuto.

Limpeza y mantenimiento

- **¡ATENCIÓN!** Desconecte siempre el aparato de la fuente de alimentación y enfríelo antes de guardarlo, limpiarlo y realizar tareas de mantenimiento.
- No utilice chorros de agua ni limpiadores de vapor para la limpieza y no empuje el aparato bajo el agua, ya que las piezas se mojarán y podrían producirse descargas eléctricas.
- Si el aparato no se mantiene en buen estado de limpieza, esto puede afectar negativamente a la vida 0 del aparato y provocar una situación peligrosa.
- Los residuos de alimentos deben limpiarse y eliminarse regularmente del aparato. Si el aparato no se limpia correctamente, reducirá su vida útil y puede resultar en una condición peligrosa durante su uso.

Limpeza

- Limpie la superficie exterior enfriada con un paño o esponja ligeramente humedecido con una solución de jabón suave.
- Por razones de higiene, el aparato debe limpiarse antes y después de su uso.
- Evite que el agua entre en contacto con los componentes eléctricos.
- Nunca sumerja el aparato en agua u otros líquidos.
- Nunca utilice productos de limpieza agresivos, esponjas abrasivas ni productos de limpieza que contengan cloro. No utilice lana de acero, utensilios metálicos ni objetos afilados o puntiagudos para la limpieza. ¡No utilice gasolina ni disolventes!
- No hay piezas aptas para lavavajillas.

Mantenimiento

- Compruebe periódicamente el funcionamiento del aparato para evitar accidentes graves.
- Si ve que el aparato no funciona correctamente o que hay un problema, deje de usarlo, apáguelo y póngase en contacto con el proveedor.
- Todos los trabajos de mantenimiento, instalación y reparación deben ser realizados por técnicos especializados y autorizados, o recomendados por el fabricante.

Transporte y almacenamiento

- Antes de guardarlo, asegúrese siempre de que el aparato se ha desconectado de la fuente de alimentación y se ha enfriado por completo.
- Guarde el aparato en un lugar fresco, limpio y seco.
- Nunca coloque objetos pesados sobre el aparato, ya que podría dañarlo.
- No mueva el aparato mientras esté en funcionamiento. Desconecte el aparato de la fuente de alimentación cuando se mueva y manténgalo en la parte inferior.

ES

Resolución de problemas

Si el aparato no funciona correctamente, compruebe la solución en la tabla siguiente. Si sigue sin poder resolver el problema, póngase en contacto con el proveedor/proveedor de servicios.

Problemas	Causa posible	Posible solución
El aparato no se enciende.	<ul style="list-style-type: none"> - Las conexiones eléctricas no están conectadas correctamente a la red eléctrica. - El botón ON / OFF no está pulsado. 	<ul style="list-style-type: none"> - Compruebe el enchufe para asegurarse de que está conectado correctamente. - Mantenga pulsada la tecla ON / OFF para encender el aparato.
El ventilador de refrigeración está funcionando incluso después de que el aparato está en modo OFF.	- Esto es normal. El ventilador de refrigeración sigue funcionando en modo de espera durante un tiempo para enfriar todos los elementos internos.	- Espere hasta que el ventilador de refrigeración deje de girar.

Identificación del código de error

Códigos de error	Causa posible	Posible solución
E1	La temperatura del aparato es demasiado alta	Desenchufe el aparato, retire el utensilio de cocina y espere hasta que el aparato se enfríe por completo.
	Ventilador de refrigeración defectuoso	Póngase en contacto con el proveedor.
E2	La temperatura del utensilio de cocina es demasiado alta. Es posible que el utensilio de cocina se vacíe y el aparato se apague para protegerlo.	Desenchufe el aparato, retire el utensilio de cocina y espere hasta que el aparato se enfríe por completo.
	Daños en el sensor de temperatura	Póngase en contacto con el proveedor
E3	La tensión de alimentación es anómala. (La tensión de suministro es demasiado alta o demasiado baja)	Asegúrese de que el aparato esté conectado a una fuente de alimentación eléctrica adecuada.

Garantía

Cualquier defecto que afecte a la funcionalidad del aparato que se haga evidente en el plazo de un año desde la compra se reparará o sustituirá gratuitamente siempre que el aparato se haya utilizado y mantenido de acuerdo con las instrucciones y no se haya abusado o utilizado indebidamente de ninguna manera. Sus derechos legales no se ven afectados. Si el aparato se reclama bajo garantía, indique dónde y cuándo se compró e

incluya la prueba de compra [p. ej., recibo].

De acuerdo con nuestra política de desarrollo continuo de productos, nos reservamos el derecho de cambiar las especificaciones del producto, el embalaje y la documentación sin previo aviso.

Descarte y medio ambiente

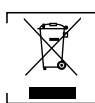

Al desmontar el aparato, el producto no debe desecharse junto con otros residuos domésticos. En su lugar, es su responsabilidad desechar el equipo de desecho entregándolo a un punto de recogida designado. El incumplimiento de esta norma puede ser penalizado de acuerdo con las normativas aplicables sobre eliminación de residuos. La recogida y el reciclaje separados de sus equipos de desecho en el momento de su eliminación ayudarán a conservar los recursos naturales y garantizarán que se reciclen de una manera que proteja la salud humana y el medio ambiente.

Para obtener más información sobre dónde puede depositar sus residuos para su reciclaje, póngase en contacto con su empresa local de recogida de residuos. Los fabricantes e importadores no asumen responsabilidad alguna por el reciclaje, el tratamiento y la eliminación ecológica, ya sea directamente o a través de un sistema público.

SLOVENSKÝ

Vážení zákazníci,

Ďakujeme, že ste si zakúpili tento spotrebič Fine Dine. Pred inštaláciou a prvým použitím spotrebiča si pozorne prečítajte tento návod na použitie, pričom osobitnú pozornosť venujte bezpečnostným predpisom uvedeným nižšie.

Bezpečnostné pokyny

- Spotrebič používajte iba na určený účel, na ktorý je určený, ako je opísané v tomto návode.
- Výrobca nezodpovedá za žiadne škody spôsobené nesprávnou prevádzkou a nesprávnym použitím.
-  **NEBEZPEČENSTVO! RIZIKO ZÁSAHU ELEKTRICKÝM PRŮDOM!** Nepokúšajte sa spotrebič opravovať sami. Neponárajte elektrické časti spotrebiča do vody ani iných tekutín. Spotrebič nikdy nedržte pod tečúcou vodou.
- **NIKDY NEPOUŽÍVAJTE POŠKODENÝ SPOTREBIČ!** Pravidelne kontrolujte elektrické pripojenia a kábel, či nie sú poškodené. Ak je spotrebič poškodený, odpojte ho od elektrickej siete. Všetky opravy smie vykonávať iba dodávateľ alebo kvalifikovaná osoba, aby sa predišlo nebezpečenstvu alebo zraneniu.
- **VAROVANIE!** Pri umiestňovaní spotrebiča v prípade potreby bezpečne vedte napájací kábel, aby ste predišli neúmyselnému ťahaníu, poškodeniu, kontaktu s vyhrievacím povrchom alebo nebezpečenstvu zapornutia.
- **VAROVANIE!** Kým je zástrčka v zásuvke, spotrebič je pripojený k zdroju napájania.
- **VAROVANIE!** Pred odpojením od napájania, čistením, údržbou alebo uskladnením spotrebič **VŽDY** vypnite.
- Spotrebič pripájajte do elektrickej zásuvky iba s napätím a frekvenciou uvedenou na štítku spotrebiča.
- Nedotýkajte sa konektorov/elektrických prípojkov mokrymi alebo vlhkými rukami.
- Spotrebič a elektrický zástrčku/pripojenia uchovávajte mimo

- dosahu vody a iných tekutín. Ak spotrebič spadne do vody, okamžite odpojte prípojky napájania. Spotrebič nepoužívajte, kým ho neskontroluje certifikovaný technik. Nedodržanie týchto pokynov bude mať za následok život ohrozujúce riziká.
- Pripojte napájanie do ľahko dostupnej elektrickej zásuvky, aby ste mohli v prípade núdze spotrebič okamžite odpojiť.
 - Dbajte na to, aby sa kábel nedostal do kontaktu s ostrými alebo horúcimi predmetmi a nepribližujte ho k otvorenému ohňu. Nikdy nefahajte za napájací kábel, aby ste ho odpojili od zásuvky, vždy fahajte za zástrčku.
 - Spotrebič nikdy neprenášajte za kábel.
 - Nikdy sa nepokúšajte otvoriť kryt spotrebiča sami.
 - Do krytu spotrebiča nekladajte žiadne predmety.
 - Počas používania nenechávajte spotrebič bez dozoru.
 - Tento spotrebič by mal obsluhovať vyskúšaný personál v kuchyni reštaurácie, jedálne, bary atď.
 - Tento spotrebič by nemali obsluhovať osoby so zníženými fyzickými, zmyslovými alebo duševnými schopnosťami, ani osoby s nedostatocnými skúsenosťami a vedomosťami.
 - Tento spotrebič by za žiadnych okolností nemali používať deti.
 - Spotrebič a jeho elektrické pripojenia uchovávajte mimo dosahu detí.
 - Nikdy nepoužívajte príslušenstvo ani žiadne ďalšie zariadenia okrem tých, ktoré sa dodávajú so spotrebičom alebo ktoré odporúča výrobca. V opačnom prípade by mohlo dôjsť k bezpečnostnému riziku pre používateľa a k poškodeniu spotrebiča. Používajte iba originálne diely a príslušenstvo.
 - Spotrebič nepoužívajte s externým časovačom alebo diaľkovým ovládaním.
 - Spotrebič neumiestňujte na vykurovací predmet (benzín, elektrina, sporák s dreveným uhlím atď.).
 - Spotrebič nezakrývajte v prevádzke.
 - Na spotrebič neumiestňujte žiadne predmety.
 - Spotrebič nepoužívajte v blízkosti otvoreného ohňa, výbušných alebo horľavých materiálov. Spotrebič vždy prevádzkujte na vodorovnom, stabilnom, čistom, teplotvzdornom a suchom povrchu.
 - Spotrebič nie je vhodný na inštaláciu na mieste, kde by sa dal použiť vodný prúd.
 - Počas používania nechajte okolo spotrebiča priestor aspoň 20 cm na vetranie.
 - **VAROVANIE!** Všetky vetracie otvory na spotrebiči udržiavajte bez prekážok.

Špeciálne bezpečnostné pokyny

-  **OPATRNOSŤ! RIZIKO POPÁLENÍ! HORÚCE POVRCHY!** Teplota prístupných povrchov môže byť počas používania veľmi vysoká. Dotknite sa iba ovládacieho panela, rukovätí, spínačov, ovládačov časovača alebo ovládačov teploty.
- Ak je napájací kábel poškodený, musí ho vymeniť výrobca, jeho servisný zástupca alebo podobne kvalifikovaná osoba, aby sa predišlo nebezpečenstvu.
- **VAROVANIE!** Tuky a olej sa počas prevádzky veľmi zohrejú. Dávajte si na to pozor.
- Používajte iba kuchynský riad odporúčaného typu a veľkosti. (Pozri => Vhodné vybavenie na varenie).
- Kovové predmety, ako sú nože, vidlice, lyžice a veká, by sa nemali umiestňovať na výhrevnú platňu, pretože sa môžu zohriať.

- Spotrebič neinštalujte v blízkosti predmetov a spotrebičov, ktoré môžu byť ovplyvnené magnetickým poľom, ako sú napríklad televízory, rádiá, bankové karty a kreditné karty.
- **VAROVANIE!** Ak je vykurovací povrch prasknutý alebo poškodený, vypnite spotrebič, aby ste predišli možnosti úrazu elektrickým prúdom.
- Na horúce povrchy nekladte hliníkovú fóliu ani plastové nádoby.
- Povrchy sa nesmú používať na skladovanie.
- Pri používaní spotrebiča si uvedomte, že krúžky, hodinky alebo podobné predmety, ktoré nosí používateľ, sa môžu zohriať, keď sú príliš blízko k vykurovaciemu povrchu.
- Uistite sa, že spotrebič nie je nainštalovaný v blízkosti vodnej pary alebo mastných výparov. Ventilátor spotrebiča tieto pary absorbuje, čo spôsobí, že sa v spotrebiči hromadí tuk alebo vlhkosť. Mohlo by to spôsobiť skrat v spotrebiči. Pravidelne čistite tukový filter.
- Počas prevádzky nekladte na spotrebič prázdny riad, pretože by to mohlo poškodiť kuchynský riad a spôsobiť vážne poškodenie spotrebiča.
-  Tento spotrebič je klasifikovaný ako ochranný spotrebič triedy II.

Určené použitie

- Tento spotrebič je určený na použitie v domácnostiach a podobných priestoroch, ako napríklad:
 - kuchynské priestory zamestnancov v obchodoch, kanceláriách a inom pracovnom prostredí,
 - domy na farmách,
 - klientmi v hoteloch, moteloch a inom rezidenčnom prostredí,
 - Prostredie typu posteľa a raňajok.
- Spotrebič je určený na udržiavanie teploty jedla vo vhodných odieracích riadoch alebo priamo cez vhodný kuchynský riad. Akékoľvek iné použitie môže viesť k poškodeniu spotrebiča alebo zraneniu osôb.
- Prevádzka spotrebiča na akýkoľvek iný účel sa považuje za nesprávne použitie zariadenia. Používateľ nesie výhradnú zodpovednosť za nesprávne používanie zariadenia..

Inštalácia uzemnenia

Tento spotrebič je klasifikovaný ako **ochranná trieda I** a musí byť pripojený k ochrannému uzemneniu. Uzemnenie znižuje riziko zásahu elektrickým prúdom zabezpečením únikového drôtu pre elektrický prúd.

Tento spotrebič je vybavený napájacím káblom s uzemňovacou zástrčkou alebo elektrickými pripojeniami s uzemňovacím vodičom. Prípojky musia byť správne nainštalované a uzemnené.

Ovládací panel

(Obr. 1 na strane 3)

1. Tlačidlo ZAP/VYP: Stlačením a podržaním ZAPNETE spotrebič
2. Zníženie/zvýšenie úrovne výkonu [rozsah: 1 ~ 10, úroveň 1 je najnižšia a úroveň 10 je najvyššia]
3. Digitálny displej: Zobrazenie zapnutého/pohotovostného režimu a úrovne výkonu

Príprava pred použitím

- Odstráňte všetky ochranné obaly a obaly.
 - Skontrolujte, či je zariadenie v dobrom stave a so všetkým príslušenstvom. V prípade neúplného alebo poškodeného doručenia okamžite kontaktujte dodávateľa. V takom prípade zariadenie nepoužívajte.
 - Pred použitím príslušenstvo a spotrebič vyčistite (pozrite ==> Čistenie a údržba).
 - Uistite sa, že je spotrebič úplne suchý.
 - Spotrebič umiestnite na vodorovný, stabilný a teplotvzdorný povrch, ktorý je bezpečný proti postriekaniu vodou.
 - Ak chcete spotrebič v budúcnosti uskladniť, uschovajte ho.
 - Používateľskú príručku si odložte na budúce použitie.
- POZNÁMKA!** Z dôvodu zvyškov z výroby môže spotrebič počas prvých niekoľkých použití uvoľňovať mierny zápach. Je to normálne a neznamená to žiadnu chybu ani nebezpečenstvo. Uistite sa, že je spotrebič dobre vetraný.

Pokyny na inštaláciu

- 239193; Obr. 2 na strane 3
- 239551; Obr. 3 na strane 4

Vhodné vybavenie na varenie

	Vhodné	Nevhodné
Spodná časť kuchynského riadu	Ploché dno (obr. 4 na strane 4)	Zakrivené, nerovnomerné, zaoblené dno (obr. 5 na strane 4)
Materiál	Kuchynský riad so železom, liatinou, magneticou nehrdzavejúcou ocelou alebo smaltovaným dnom železa.	Kuchynský riad s keramickým, skleneným, meďeným, bronzovým alebo hliníkovým dnom.
Priemer spodnej časti	Medzi 12 cm a 20 cm.	Menej ako 12 cm alebo viac ako 20 cm.
Typ kuchynského riadu	Kuchynský riad s hrúbkou dna nad 1,5 mm.	Úplne zatvorené nádoby alebo plechovky.

SK

Poznámka: Používajte iba hrnce a panvice vhodné na indukciu. Používanie panvice alebo hrnce, ktorý nie je vhodný na indukčné varenie, môže poškodiť spotrebič. Odporúča sa použiť režim teploty [ak je súčasťou dodávky] pre liatinový materiál zariadenia na varenie, aby sa predišlo prehriatiu.

Prevádzkové pokyny

- Umiestnite vhodnú panvicu alebo hrniec do stredu vykurovacieho povrchu spotrebiča. (Pozri ==> Vhodné vybavenie na varenie).
Poznámka: Prázdny kuchynský riad neumiestňujte, pretože by sa tým kuchynský riad mohol poškodiť.
- Potom pripojte kábel ovládacej skrinky k indukčnej doske.
- Pripojte zástrčku do vhodnej elektrickej zásuvky.
- Na digitálnom displeji sa zobrazí „-“ a rozsvieti sa ukazovateľ ZAP. Spotrebič je teraz v POHOTOVOSTNOM režime.
- Stlačte a podržte tlačidlo ZAP/YYP na 1 ~ 2 sekundy, aby sa spustila prevádzka. Zobrazí  sa .
- Nastavte výkon stlačením tlačidla zvýšenia alebo zníženia. (Rozsah úrovne výkonu: 1 ~ 10).

- Teraz spotrebič začne variť. Nastavená úroveň výkonu sa počas prevádzky zobrazí na digitálnom displeji.
- Po skončení stlačením tlačidla ZAP/YYP spotrebič prepne do pohotovostného režimu. A na digitálnom displeji sa zobrazí „-“.

Poznámka:

- 1). Po dlhšej prevádzke môže chladiaci ventilátor pokračovať v činnosti aj po prepnutí spotrebiča do pohotovostného režimu. Je to normálne, pred odpojením napájania počkajte, kým chladiaci ventilátor prestane fungovať.
- 2). Vykurovací povrch je po použití horúci, dokonca aj po prepnutí spotrebiča do pohotovostného režimu. Pred dotykom alebo čistením počkajte, kým spotrebič úplne nevychladne.
- 3). Ak počas prevádzky odstránite alebo neumiestnite varné zariadenie, spotrebič 'pípne' a do 1 minúty sa vypne.

Čistenie a údržba

- **POZORNOSŤ!** Pred uskladnením, čistením a údržbou vždy odpojte spotrebič od elektrickej siete a nechajte ho vychladnúť.
- Na čistenie nepoužívajte prúd vody ani parný čistič a netlačte spotrebič pod vodu, pretože diely sa namočia a môže dôjsť k zásahu elektrickým prúdom.
- Ak spotrebič nie je v dobrom stave čistoty, môže to nepriaznivo ovplyvniť životnosť 0 spotrebiča a spôsobiť nebezpečnú situáciu.
- Zvyšky jedla by sa mali pravidelne čistiť a odstraňovať zo spotrebiča. Ak spotrebič nie je správne vyčistený, skráti jeho životnosť a môže spôsobiť nebezpečné podmienky počas používania.

Čistenie

- Ochladený vonkajší povrch očistite handričkou alebo špongiou mierne navlhčenou v jemnom mydlovom roztoku.
- Z hygienických dôvodov je potrebné spotrebič pred použitím a po ňom vyčistiť.
- Zabráňte kontaktu elektrických komponentov s vodou.
- Spotrebič nikdy neponárajte do vody ani iných tekutín.
- Nikdy nepoužívajte agresívne čistiace prostriedky, abrazívne špongie ani čistiace prostriedky s obsahom chlóru. Na čistenie nepoužívajte ocelovú vlnu, kovové pomôcky ani žiadne ostré alebo špicaté predmety. Nepoužívajte benzín ani rozpúšťadlá!
- Žiadne diely nie sú vhodné do umývačky riadu.

Údržba

- Pravidelne kontrolujte činnosť spotrebiča, aby ste predišli vážnym nehodám.
- Ak zistíte, že spotrebič nefunguje správne alebo že sa vyskytol problém, prestaňte ho používať, vypnite ho a kontaktujte dodávateľa.
- Všetku údržbu, inštaláciu a opravy musí vykonávať špecializovaný a autorizovaný technik alebo musí odporúčať výrobca.

Preprava a skladovanie

- Pred uskladnením sa vždy presvedčte, že spotrebič je odpojený od napájania a úplne vychladnutý.
- Spotrebič skladujte na chladnom, čistom a suchom mieste.
- Nikdy nekladte na spotrebič ťažké predmety, pretože by sa mohli poškodiť.
- Spotrebič nepremiestňujte, keď je v prevádzke. Pri presúvaní odpojte spotrebič od napájania a podržte ho naspodku.

Riešenie problémov

Ak spotrebič nefunguje správne, skontrolujte nižšie uvedenú tabuľku pre roztok. Ak problém stále nedokázate vyriešiť, obráťte sa na dodávateľa/poskytovateľa služieb.

Problémy	Možná príčina	Možné riešenie
Spotrebič sa nezapne.	- Pripojenia napájania nie sú správne pripojené k elektrickej sieti. - Tlačidlo ZAP/VYP nie je stlačené.	- Skontrolujte, či je zástrčka správne pripojená. - Stlačením a podržaním tlačidla ZAP/VYP spotrebič ZAPNETE.
Chladiaci ventilátor je v činnosti aj po prepnutí spotrebiča do režimu VYP.	- Je to normálne. Chladiaci ventilátor bude určitý čas v pohotovostnom režime, aby ochladil všetky vnútorné prvky.	- Počkajte, kým sa chladiaci ventilátor prestane otáčať.

Identifikácia kódu chyby

Chybové kódy	Možná príčina	Možné riešenie
E1	Teplota spotrebiča je príliš vysoká	Odpojte spotrebič, vyberte kuchynský riad a počkajte, kým spotrebič úplne nevychladne.
	Chybný chladiaci ventilátor	Obráťte sa na dodávateľa.
E2	Teplota kuchynského riadu je príliš vysoká. Kuchynský riad sa pravdepodobne vyprázdni a spotrebič sa kvôli ochrane vypne.	Odpojte spotrebič, vyberte kuchynský riad a počkajte, kým spotrebič úplne nevychladne.
	Poškodenie snímača teploty	Kontaktujte dodávateľa
E3	Napájacie napätie je abnormálne. (Napájacie napätie je príliš vysoké alebo príliš nízke)	Skontrolujte, či je spotrebič pripojený k vhodnému zdroju elektrického napájania.

Záruka

Všetky chyby ovplyvňujúce funkčnosť spotrebiča, ktoré sa objavia do jedného roka po zakúpení, budú opravené bezplatnou opravou alebo výmenou za predpokladu, že spotrebič bol použitý a udržiavaný v súlade s pokynmi a že nebol nijakým spôsobom zneužitý ani nesprávne použitý. Vaše zákonné práva nie sú ovplyvnené. Ak sa na spotrebič vzťahuje záruka, uveďte, kde a kedy bol zakúpený a uveďte doklad o kúpe (napr. potvrdenie). V súlade s našimi zásadami neustáleho vývoja produktov si vyhradzuje právo zmeniť špecifikácie produktu, balenia a dokumentácie bez predchádzajúceho upozornenia.

Likvidácia a životné prostredie

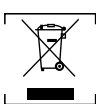

Pri vyradení spotrebiča z prevádzky sa výrobok nesmie likvidovať s iným komunálnym odpadom. Namiesto toho je vaša zodpovednosťou zlikvidovať odpadové zariadenie jeho odovzdaním na určenom zbernom mieste. Nedodržanie tohto pravidla môže byť penalizované v súlade s platnými predpismi o likvidácii odpadu. Separovaný zber a recyklácia vášho odpadového zariadenia v čase jeho likvidácie pomôže chrániť prírodné zdroje a zabezpečiť, aby bolo recyklované spôsobom, ktorý chráni ľudské zdravie a životné prostredie.

Ďalšie informácie o tom, kde môžete odovzdať svoj odpad na recykláciu, získate od miestnej spoločnosti na zber odpadu. Výrobcovia a dovozci nenesú zodpovednosť za recykláciu, spracovanie a ekologickú likvidáciu, a to ani priamo, ani prostredníctvom verejného systému.

DANSK

Kære kunde

Tak, fordi du købte dette Fine Dine-apparat. Læs denne brugervejledning omhyggeligt, og vær især opmærksom på de sikkerhedsbestemmelser, der er beskrevet nedenfor, før du installerer og bruger dette apparat første gang.

Sikkerhedsanvisninger

- Apparatet må kun bruges til det tilsigtede formål, som beskrevet i denne vejledning.
- Producenten er ikke ansvarlig for skader, der skyldes forkert brug.
- ⚠️ **FARE! RISIKO FOR ELEKTRISK STØD!** Forsøg ikke selv at reparere apparatet. Nedsænk ikke apparatets elektriske dele i vand eller andre væsker. Hold aldrig apparatet under rindende vand.
- **BRUG ALDRIG ET BESKADIGET APPARAT!** Kontrollér de elektriske forbindelser og ledningen regelmæssigt for skader. Hvis apparatet er beskadiget, skal du koble det fra strømforsyningen. Reparationer må kun udføres af en leverandør eller en kvalificeret person for at undgå fare eller personskade.
- **ADVARSEL!** Når apparatet placeres, skal strømkablet om nødvendigt føres sikkert for at undgå utilsigtet træk, beskadigelse, kontakt med varmefloden eller risiko for at snuble.
- **ADVARSEL!** Så længe stikket er i stikkontakten, er apparatet sluttet til strømforsyningen.
- **ADVARSEL!** Sluk ALTID for apparatet, før du kobler det fra strømforsyningen, rengør, vedligeholder eller opbevarer det.
- Tilslut kun apparatet til en stikkontakt med den spænding og frekvens, der er angivet på apparatets mærkat.
- Rør ikke ved stikket/de elektriske forbindelser med våde eller fugtige hænder.
- Hold apparatet og det elektriske stik væk fra vand og andre væsker. Hvis apparatet falder i vand, skal du straks fjerne strømforsyningstilslutningerne. Brug ikke apparatet, før det er blevet kontrolleret af en autoriseret tekniker. Manglende overholdelse af disse instruktioner vil medføre livstruende risici.
- Tilslut strømforsyningen til en lettilgængelig stikkontakt, så du straks kan tage stikket ud af kontakten i nødstilfælde.
- Sørg for, at ledningen ikke kommer i kontakt med skarpe eller varme genstande, og hold den væk fra åben ild. Træk aldrig

DK

i netledningen for at tage den ud af stikkontakten, men træk altid i stikket i stedet for.

- Bær aldrig apparatet i ledningen.
- Forsøg aldrig selv at åbne kabinettet.
- Indsæt ikke genstande i apparatets kabinet.
- Efterlad aldrig apparatet uden opsyn under brug.
- Dette apparat skal betjenes af uddannet personale i restauranternes køkken, kantiner eller barpersonale osv.
- Apparatet må ikke betjenes af personer med nedsatte fysiske, sansmæssige eller mentale evner, eller personer med manglende erfaring og viden.
- Apparatet må under ingen omstændigheder bruges af børn.
- Opbevar apparatet og dets elektriske tilslutninger utilgængeligt for børn.
- Brug aldrig andet tilbehør eller andet end det, der følger med apparatet, eller som producenten anbefaler. Hvis dette ikke gøres, kan det udgøre en sikkerhedsrisiko for brugeren og beskadige apparatet. Brug kun originale dele og tilbehør.
- Betjen ikke dette apparat ved hjælp af en ekstern timer eller et fjernbetjeningsystem.
- Stil ikke apparatet på en varmegenstand (benzin, el, komfur osv.).
- Tildæk ikke apparatet, mens det er i brug.
- Stil ikke genstande oven på apparatet.
- Brug ikke apparatet i nærheden af åben ild, eksplosive eller brandfarlige materialer. Brug altid apparatet på en vandret, stabil, ren, varmebestandig og tør overflade.
- Apparatet er ikke egnet til installation i et område, hvor der kan anvendes en vandstråle.
- Der skal være mindst 20 cm fri plads omkring apparatet til ventilation under brug.
- **ADVARSEL!** Hold alle ventilationsåbninger på apparatet fri for forhindringer.

Særlige sikkerhedsanvisninger

-  **FORSIGTIG! RISIKO FOR FORBRÆNDINGER! VARME OVERFLADER!** Temperaturen på de tilgængelige overflader kan være meget høj under brug. Berør kun kontrolpanelet, håndtag, kontakter, timerkontrolknapper eller temperaturkontrolknapper.
- Hvis netledningen er beskadiget, skal den udskiftes af producenten, dennes servicerepræsentant eller tilsvarende kvalificerede personer for at undgå fare.
- **ADVARSEL!** Fedt og olie bliver meget varmt under drift. Pas på dette.
- Brug kun kogegejr af den anbefalede type og størrelse. (Se ==> Egnet madlavningsudstyr).
- Metalliske genstande som knive, gafler, skeer og låg må ikke placeres på varmepladen, da de kan blive varme.
- Installér ikke apparatet i nærheden af genstande og apparater, der kan være påvirket af et magnetfelt, f.eks. fjernsyn, radioer, bankkort og kreditkort.
- **ADVARSEL!** Hvis varmeoverfladen er revnet eller beskadiget, skal du slukke for apparatet for at undgå risiko for elektrisk stød.
- Anbring ikke aluminiumsfolie og plastikbeholdere på varme overflader.
- Overfladerne må ikke bruges til opbevaring.
- Når du betjener apparatet, skal du være opmærksom på, at ringe, ure eller lignende genstande, som brugeren bærer, kan

blive varme, når de er for tæt på varmeoverfladen.

- Sørg for, at apparatet ikke er installeret i nærheden af vand-damp eller fedtede dampe. Apparatets blæser vil absorbere disse dampe, hvilket får apparatet til at ophobe fedt eller fugt. Dette kan resultere i en kortslutning i apparatet. Rengør fedtfilteret regelmæssigt.
- Stil ikke tomt kogegejr på apparatet under drift, da dette kan beskadige kogegejret og medføre alvorlig skade på apparatet.
-  Dette apparat er klassificeret som beskyttelsesklasse II.

Tilsigtet brug

- Dette apparat er beregnet til at blive brugt i husholdninger og lignende anvendelser, såsom:
 - personalekøkkener i butikker, kontorer og andre arbejdsmiljøer;
 - landbrugsejendomme;
 - af kunder på hoteller, moteller og andre boligområder
 - bed and breakfast-miljø.
- Apparatet er beregnet til at holde maden varm i egnede gnidningsretter eller direkte via egnet kogegejr. Enhver anden brug kan føre til beskadigelse af apparatet eller personskade.
- Betjening af apparatet til ethvert andet formål skal betragtes som misbrug af apparatet. Brugeren er eneansvarlig for forkert brug af enheden.

Installation af jordforbindelse

Dette apparat er klassificeret som **beskyttelsesklasse I** og skal tilsluttes en beskyttende jordforbindelse. Jordforbindelse reducerer risikoen for elektrisk stød ved at tilvejebringe en ledning til den elektriske strøm.

Dette apparat er udstyret med en netledning med jordstik eller elektriske forbindelser med jordledning. Tilslutningerne skal være korrekt installeret og jordforbundet.

Betjeningspanel

(Fig. 1 på side 3)

1. TÆND/SLUK-knap: Tryk og hold nede for at tænde for apparatet
2. Sænk/forøg effektniveau (område: 1 ~ 10, niveau 1 er det laveste, og niveau 10 er det højeste)
3. Digitalt display: Viser ON / Standby-tilstand og effektniveau

Klargøring før brug

- Fjern al beskyttende emballage og indpakning.
- Kontrollér, at apparatet er i god stand og med alt tilbehør. I tilfælde af ufuldstændig eller beskadiget levering skal du straks kontakte leverandøren. I så fald må enheden ikke anvendes.
- Rengør tilbehøret og apparatet før brug (se ==> Rengøring og vedligeholdelse).
- Sørg for, at apparatet er helt tørt.
- Anbring apparatet på en vandret, stabil og varmeresistent overflade, der er sikker mod vandsprøjt.
- Behold emballagen, hvis du har planer om at opbevare apparatet i fremtiden.
- Gem brugervejledningen til senere brug.
- **BEMÆRK!** På grund af rester fra fremstillingen kan apparatet afgive en let lugt under de første par anvendelser. Dette er normalt og indikerer ikke nogen defekt eller fare. Sørg for, at apparatet er godt ventileret.

Vejledning til installation

- 239193: Fig.2 på side 3
- 239551: Fig.3 på side 4

Passende madlavningsudstyr

	Egnet	Ikke egnet
Bunden af kogegrej	Flad bund (Fig. 4 på side 4)	Buet, ujævn, afrundet bund (Fig. 5 på side 4)
Materiale	Kogegrej med jern, støbejern, magnetisk rustfrit stål eller emaljeret jernbund.	Kogegrej med keramik, glas, kobber, bronze eller aluminiumsbund.
Diameter på bunden	Mellem 12 cm og 20 cm.	Mindre end 12 cm eller mere end 20 cm.
Type kogegrej	Kogegrej med en bundtykkelse på over 1,5 mm.	Helt lukkede beholdere eller dåser.

Bemærk: Brug kun gryder og pander, der er egnede til induktion.

Brug af en pande eller gryde, der ikke er egnet til induktionstilberedning, kan beskadige apparatet.

Det anbefales at bruge temperaturlstanden (hvis inkluderet) til støbejernsmateriale i madlavningsudstyret for at undgå overophedning.

Betjeningsvejledning

- Anbring en passende pande eller gryde midt på apparatets varmeoverflade. (Se ==> Egnet madlavningsudstyr).
- Bemærk: Stil ikke tomt kogegrej, da dette kan beskadige kogegrejet.
- Tilslut derefter kontrolboksens ledning til induktionspladen.
 - Tilslut strømstikket til en egnet stikkontakt.
 - "- -" vises på det digitale display, og ON-indikatoren lyser. Apparatet er nu i STANDBY-tilstand.
 - Tryk på tænd/sluk-knappen, og hold den nede i 1 ~ 2 sekunder for at starte driften. **ON** vil blive vist tændt.
 - Indstil effektniveauet ved at trykke på knappen **Øg** eller **Sænk**. (Strømniveau: 1 ~ 10).
 - Nu starter apparatet tilberedningen. Det indstillede effektniveau vises på det digitale display under drift.
 - Når du er færdig, skal du trykke på tænd/sluk-knappen for at sætte apparatet i STANDBY-tilstand. Og "- -" vises på det digitale display.

Bemærk:

- 1). Efter en længere driftsperiode kan køleblæseren fortsætte med at køre, når apparatet er sat i STANDBY-tilstand. Dette er normalt. Vent, indtil køleblæseren holder op med at køre, før strømforsyningen frakobles.
- 2). Varmeoverfladen er varm efter brug, selv efter at apparatet er sat i STANDBY-tilstand. Vent, indtil apparatet er kølet helt af, før du rører ved eller rengør det.
- 3). Hvis madlavningsudstyret fjernes eller ikke placeres under drift, vil maskinen "bippe" og slukke sig selv inden for 1 minut.

Rengøring og vedligeholdelse

- **OPMÆRKSOMHED!** Tag altid stikket ud af kontakten, og afkøl det inden opbevaring, rengøring og vedligeholdelse.
- Brug ikke vandstråle eller damprensere til rengøring, og skub ikke apparatet under vand, da delene kan blive våde og få elektrisk stød.
- Hvis apparatet ikke holdes rent, kan det påvirke apparatets levetid negativt og medføre en farlig situation.
- Rester af mad skal rengøres regelmæssigt og fjernes fra apparatet. Hvis apparatet ikke rengøres korrekt, vil det reducere dets levetid og kan resultere i en farlig tilstand under brug.

Rengøring

- Rengør den afkølede uventede overflade med en klud eller svamp, der er let fugtet med en mild sæbeopløsning.
- Af hygiejnehensyn skal apparatet rengøres før og efter brug.
- Undgå, at vand kommer i kontakt med de elektriske komponenter.
- Nedsænk aldrig apparatet i vand eller andre væsker.
- Brug aldrig skræppe rengøringsmidler, skuresvampe eller rengøringsmidler, der indeholder klor. Brug ikke ståluld, metalliske redskaber eller skarpe eller spidse genstande til rengøring. Brug ikke benzin eller opløsningsmidler!
- Ingen dele tåler opvaskemaskine.

Vedligeholdelse

- Kontrollér jævnligt apparatets funktion for at undgå alvorlige ulykker.
- Hvis du opdager, at apparatet ikke fungerer korrekt, eller at der er et problem, skal du stoppe med at bruge det, slukke det og kontakte leverandøren.
- Al vedligeholdelse, installation og reparationsarbejde skal udføres af specialiserede og autoriserede teknikere eller anbefales af producenten.

Transport og opbevaring

- Inden opbevaring skal det altid sikres, at apparatet er koblet fra strømforsyningen og kølet helt af.
- Opbevar apparatet på et køligt, rent og tørt sted.
- Anbring aldrig tunge genstande på apparatet, da det kan beskadige det.
- Flyt ikke apparatet, mens det er i brug. Tag stikket ud af kontakten, når apparatet flyttes, og hold det nede.

Fejlfinding

Hvis apparatet ikke fungerer korrekt, bedes du se nedenstående tabel for løsningen. Hvis du stadig ikke kan løse problemet, skal du kontakte leverandøren/serviceudbyderen.

Problemer	Mulig årsag	Mulig løsning
Apparatet tænder ikke.	- Strømtilslutninger er ikke forbundet korrekt med elnettet. - Der er ikke trykket på tænd/sluk-knappen.	- Kontrollér strømtikket for at sikre, at det er tilsluttet korrekt. - Tryk og hold tænd/sluk-knappen nede for at tænde for apparatet.

DK

Køleblæseren er i drift, selv efter at apparatet er blevet slukket.	- Det er normalt. Køleblæseren fortsætter med at køre i Standby-tilstand i nogen tid for at køle alle interne elementer ned.	- Vent, indtil køleblæseren holder op med at rotere.
---	--	--

Identifikation af fejlkode

Fejlkoder	Mulig årsag	Mulig løsning
E1	Apparatets temperatur er for høj	Tag stikket ud af stikkontakten, fjern kogegrej, og vent, indtil apparatet er helt kølet af.
	Køleventilator defekt	Kontakt leverandøren.
E2	Kogegrejets temperatur er for høj. Kogegrejet bliver muligvis tomt, og apparatet lukker ned for beskyttelse.	Tag stikket ud af stikkontakten, fjern kogegrejet, og vent, indtil apparatet er helt kølet af.
	Beskadigelse af temperatursensor	Kontakt leverandøren
E3	Forsyningsspændingen er unormal. (Leveringspændingen er for høj eller for lav)	Sørg for, at apparatet er tilsluttet en passende strømforsyning.

Garanti

Enhver defekt, der påvirker apparatets funktion, og som bliver synlig inden for et år efter købet, vil blive repareret gratis, forudsat at apparatet er blevet brugt og vedligeholdt i overensstemmelse med anvisningerne og ikke er blevet misbrugt eller misbrugt på nogen måde. Dine lovbestemte rettigheder påvirkes ikke. Hvis apparatet er dækket af garantien, skal du angive, hvor og hvornår det blev købt og inkludere købsbevis (f.eks. kvittering).

I overensstemmelse med vores politik om kontinuerlig produktudvikling forbeholder vi os ret til at ændre produkt-, emballage- og dokumentationsspecifikationer uden varsel.

Kassering og miljø

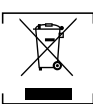

Når apparatet tages ud af drift, må produktet ikke bortskaffes sammen med andet husholdningsaffald. Det er i stedet dit ansvar at bortskaffe dit affaldsudstyr ved at aflevere det til et udpeget indsamlingssted. Manglende overholdelse af denne regel kan straffes i overensstemmelse med gældende regler for bortskaffelse af affald. Den separate indsamling og genbrug af dit affaldsudstyr på bortskaffelsestidspunktet vil bidrage til at bevare naturressourcerne og sikre, at det bruges på en måde, der beskytter menneskers sundhed og miljøet.

For yderligere oplysninger om, hvor du kan aflevere dit affald til genbrug, bedes du kontakte dit lokale affaldsselskab. Producenterne og importørerne tager ikke ansvar for genbrug, behandling og økologisk bortskaffelse, hverken direkte eller gennem et offentligt system.

Hyvä asiakas,

Kiitos, että ostit tämän Fine Dine-laitteen. Lue tämä käyttöopas huolellisesti ja kiinnitä erityistä huomiota alla oleviin turvallisuusmääräyksiin ennen laitteen ensimmäistä asennusta ja käyttöä.



Turvallisuusohjeet

- Käytä laitetta vain siihen tarkoitukseen, johon se on suunniteltu, tässä oppaassa kuvatulla tavalla.
- Valmistaja ei ole vastuussa mistään vahingoista, jotka johtuvat virheellisestä käytöstä tai virheellisestä käytöstä.
-  **VAARA! SÄHKÖISKUN VAARA!** Älä yritä korjata laitetta itse. Älä upota laitteen sähköisiä osia veteen tai muihin nesteisiin. Älä koskaan pidä laitetta juoksevan veden alla.
- **ÄLÄ KOSKAAN KÄYTÄ VAURIOITUNUTTA LAITETTA!** Tarkista sähköliitännät ja johto säännöllisesti vaurioiden varalta. Jos laite on vaurioitunut, irrota se virtalähteestä. Vain toimittaja tai pätevä henkilö saa tehdä korjauksia vaaratilanteiden ja loukkaantumisten välttämiseksi.
- **VAROITUS!** Kun sijoitat laitteen paikalleen, reititä virtajohto tarvittaessa turvallisesti, jotta vältetään tahaton vetäminen, vaurioituminen, kosketus lämmityspintaan tai kompastumisvaara.
- **VAROITUS!** Kun pistoke on pistorasiassa, laite on kytketty virtalähteeseen.
- **VAROITUS!** Sammuuta AINA laite ennen sen irrottamista virtalähteestä, puhdistuksesta, kunnossapidosta tai varastoinnista.
- Kytke laite pistorasiaan vain laitteen merkinnöissä mainitulla jännitteellä ja taajuudella.
- Älä koske pistokkeeseen/sähköliitäntöihin märillä tai kosteilla käsillä.
- Pidä laite ja sähköpistoke/-liitännät poissa vedestä ja muista nesteistä. Jos laite putoaa veteen, irrota virransyöttöliitännät välittömästi. Älä käytä laitetta, ennen kuin valtuutettu teknikko on tarkistanut sen. Näiden ohjeiden noudattamatta jättäminen aiheuttaa hengenvaarallisia riskejä.
- Kytke virtalähde helposti saavutettavaan pistorasiaan, jotta voit irrottaa laitteen välittömästi hätätilanteessa.
- Varmista, että johto ei joutu kosketuksiin terävien tai kuumien esineiden kanssa ja pidä johto poissa avotulen läheisyydestä. Älä koskaan irrota virtajohtoa pistorasiasta vetämällä, vaan vedä sen sijaan aina pistokkeesta.
- Älä koskaan kannaa laitetta sen johdosta.
- Älä koskaan yritä avata laitteen kotelo itse.
- Älä työnnä esineitä laitteen koteloon.
- Älä koskaan jätä laitetta ilman valvontaa käytön aikana.
- Koulutetun henkilökunnan on käytettävä tätä laitetta ravintolan keittiössä, ruokaloissa tai baareissa jne.
- Tätä laitetta eivät saa käyttää henkilöt, joiden fyysiset, aistinvaraiset tai henkiset kyvyt ovat rajoittuneet, tai henkilöt, joilla ei ole tarvittavaa kokemusta tai tietoa.
- Lapset eivät saa missään tapauksessa käyttää tätä laitetta.
- Pidä laite ja sen sähköliitännät poissa lasten ulottuvilta.
- Älä koskaan käytä muita kuin laitteen mukana toimitettuja tai valmistajan suosittelemia lisävarusteita tai lisälaitteita. Muussa tapauksessa vaarana voi olla käyttäjän turvallisuus ja laitteen vaurioituminen. Käytä vain alkuperäisiä osia ja li-

sävarusteita.

- Älä käytä tätä laitetta ulkoisen ajastimen tai kauko-ohjausjärjestelmän avulla.
- Älä aseta laitetta lämmityskohteen päälle (bensini, sähkö, hiitiliesi jne.).
- Älä peitä laitetta käytössä.
- Älä aseta mitään esineitä laitteen päälle.
- Älä käytä laitetta avotulen, räjähtävien tai tulenarkojen materiaalien läheisyydessä. Käytä laitetta aina vaakasuuralla, vakaalla, puhtaalla, lämmönkestävällä ja kuivalla pinnalla.
- Laitte ei sovellu asennettavaksi paikkaan, jossa voidaan käyttää vesisuihkua.
- Jätä laitteen ympärille vähintään 20 cm tilaa ilmanvaihtoa varten käytön aikana.
- **VAROITUS!** Pidä laitteen kaikki tuuletusaukot esteettöminä.

Erityiset turvallisuusohjeet

-  **VAROVAISUUTTA! PALOVAMMOJEN VAARA! KUUMIA PINTOJA!** Saavutettavien pintojen lämpötila voi olla käytön aikana erittäin korkea. Kosketa vain ohjauspaneelia, kahvoja, kytkimiä, ajastimen vääntimiä tai lämpötilan vääntimiä.
- Jos virtajohto vaurioituu, valmistajan, huoltoedustajan tai vastaavasti koulutetun henkilön on vaihdettava se vaaran välttämiseksi.
- **VAROITUS!** Rasva ja öljy kuumenevat voimakkaasti käytön aikana. Varo tätä.
- Käytä vain suositeltua keittoastiatyyppiä ja -kokoa. (Katso ==> Sopivat ruoanlaittovälineet).
- Metallisia esineitä, kuten veitsiä, haarukoita, lusikoita ja kansia, ei saa asettaa lämmitysvällylle, koska ne voivat kuumentua.
- Älä asenna laitetta sellaisten esineiden tai laitteiden lähelle, joihin magneettikenttä voi vaikuttaa, kuten televisioihin, radioihin, pankkikortteihin tai tuotokortteihin.
- **VAROITUS!** Jos lämmityspinta on haljennut tai vaurioitunut, kytke laite pois päältä sähköiskuvaaran välttämiseksi.
- Älä aseta alumiinifoliota tai muoviasiotoita kuumille pinnoille.
- Pintoja ei saa käyttää varastointiin.
- Kun käytät laitetta, huomaat, että käyttäjän käyttämät renkaat, kellot tai vastaavat esineet voivat kuumentua, kun ne ovat liian lähellä lämmityspintaa.
- Varmista, ettei laitetta ole asennettu vesihöyryyn tai rasvaisten höyryjen lähelle. Laitteen tuuletin imee nämä höyryt, jolloin laitteeseen kertyy rasvaa tai kosteutta. Tämä voi aiheuttaa laitteen oikosulun. Puhdista rasvasuodatin säännöllisesti.
- Älä aseta tyhjiä keittoastioita laitteen päälle käytön aikana, sillä ne voivat vahingoittaa keittoastiaa ja aiheuttaa vakavia vaurioita laitteeseen.
-  Tämä laite on luokiteltu suojausluokan II laitteeksi.

Käyttötarkoitus

- Tämä laite on tarkoitettu kotitalouskäyttöön ja vastaaviin käyttötarkoituksiin, kuten:
 - henkilöstön keittiöalueet kauppoissa, toimistoissa ja muissa työympäristöissä
 - maatalo-asunot
 - asiakkaiden toimesta hotelleissa, motelleissa ja muissa asuinympäristöissä
 - bed and breakfast -tyyppinen ympäristö.
- Laitte on suunniteltu pitämään ruoka lämpimänä sopivissa hankauksissa tai suoraan sopivien keittoastioiden kautta. Muu käyttö voi vahingoittaa laitetta tai aiheuttaa henkilövahinkoja.
- Laitteen käyttö muihin tarkoituksiin katsotaan laitteen väärinkäyttöksi. Käyttäjän on yksin vastuussa laitteen virheellisestä käytöstä.

Maadoituksen asennus

Tämä laite on luokiteltu suojausluokan I laitteeksi, ja se on kytkettävä suojaomaadoitukseen. Maadoitus vähentää sähköiskun vaaraa antamalla sähkövirralle pakojohtimen. Tässä laitteessa on virtajohto, jossa on maadoituspistoke, tai sähköliitännät, joissa on maadoitusjohto. Liitännät on asennettava ja maadoitettava asianmukaisesti.

Ohjauspaneeli

(Kuva 1 sivulla 3)

1. ON/OFF-painike: Kytke laite toimintaan painamalla ja pitämällä alhaalla painiketta
2. Vähennä/lisää tehotasoa (vaihteluväli: 1 - 10, taso 1 on alhaisin ja taso 10 on korkein)
3. Digitaalinen näyttö: Näytetään PÄÄLLÄ/valmiustila ja tehotaso

Valmistelu ennen käyttöä

- Poista kaikki suojaopakkaukset ja kääreet.
 - Tarkista, että laite on hyvässä kunnossa ja että se sisältää kaikki lisävarusteet. Jos toimitus on puutteellinen tai vahingoittunut, ota välittömästi yhteyttä toimittajaan. Tässä tapauksessa laitetta ei saa käyttää.
 - Puhdista lisävarusteet ja laite ennen käyttöä (katso ==> Puhdistus ja huolto).
 - Varmista, että laite on täysin kuiva.
 - Aseta laite vaakasuuralle, vakaalle ja lämmönkestävälle alustalle, joka on turvallinen vesiroiskeita vastaan.
 - Säilytä pakkaus, jos aiot säilyttää laitetta tulevaisuudessa.
 - Säilytä käyttöopas myöhempiä tarvetta varten.
- HUOMAUTUS!** Valmistusjäämien vuoksi laitteesta voi lähteä kevyt haju muutaman ensimmäisen käyttökerran aikana. Tämä on normaalia, eikä se merkitse mitään vikaa tai vaaraa. Varmista, että laite on hyvin tuuletettu.

Asennusohjeet

- 239193: Kuva 2 sivulla 3
- 239551: Kuva 3 sivulla 4

Sopivat ruoanlaittovälineet

	Sopiva	Ei sovellu
Keittoastian pohja	Tasainen pohja (Kuva 4 sivulla 4)	Kaareva, epätasainen, pyörästetty pohja (Kuva 5 sivulla 4)
Materiaali	Keittoastiat, joissa on rautaa, valurautaa, magneettista ruostumatonta terästä tai emaloitu rautapohja.	Keittoastiat, joissa on keraaminen, lasinen, kuparinen, pronssinen tai alumiininen pohja.
Alaosan halkaisija	12-20 cm.	Alle 12 cm tai yli 20 cm.
Keittoastian tyyppi	Keittoastiat, joiden pohjan paksuus on yli 1,5 mm.	Täysin suljetut säiliöt tai folkit.

Huomautus: Käytä vain induktioon sopivia kattiloita ja pannuja. Induktioon sopimattoman pannun tai kattilan käyttö voi vahingoittaa laitetta.

Suosittellemme käyttämään lämpötilailaa (jos sisältyy) ruoanlaittolaitteiston valurautaiselle materiaalille ylikuumentumisen välttämiseksi.

Käyttöohjeet

- Aseta sopiva pannu tai kattila laitteen lämmitysosan kelle. (Katso ==> Sopivat ruoanlaittovälineet).
- Huomautus: Älä aseta tyhjiä keittoastioita, sillä ne voivat vahingoittaa keittoastioita.
- Liitä sitten ohjausrasian johto induktiolevyyn.
- Kytke pistoke sopivaan pistorasiaan.
- Digitaalinäytössä näkyy "- -" ja ON-merkkivalo syttyy. Laite on nyt valmiustilassa.
- Käynnistä toiminto painamalla virtapainiketta 1-2 sekunnin ajan. **ON** näkyy näytössä.
- Aseta tehotaso painamalla lisäys- tai vähennyspainiketta. (Tehotasoaue: 1-10).
- Laite aloittaa nyt kypsennyksen. Asetettu tehotaso näkyy digitaalinäytössä käytön aikana.
- Paina lopuksi virtapainiketta laitteen kytkemiseksi valmiustilaan. Digitaalinäytössä näkyy myös "- -".

Huomautus:

- Pitkän käytön jälkeen jäähdytyspuhallin voi jatkaa toimintaansa laitteen ollessa valmiustilassa. Tämä on normaalia. Odota, kunnes jäähdytyspuhallin lakkaa käymästä, ennen kuin katkaiset virransyötön.
- Lämmityspinta on käytön jälkeen kuuma, vaikka laite on vaihdettu VALMIUS-tilaan. Odota, että laite on jäähtynyt kokonaan, ennen kuin kosketat sitä tai puhdistat sen.
- Jos ruoanlaittoväline irrotetaan tai sitä ei aseteta, kone piippaa ja sammuu minuutin kuluessa.

Puhdistus ja huolto

- HUOMIO!** Irrota laite aina virtalähteestä ja jäähdytä ennen varastointia, puhdistusta ja huoltoa.
- Älä käytä puhdistukseen vesi- tai höyrypesuria äläkä työssä laitetta veden alle, sillä osat kastuvat ja seurauksena voi olla sähköisku.

- Jos laitetta ei pidetä hyvässä kunnossa, se voi vaikuttaa haitallisesti laitteen käyttöikänsä ja aiheuttaa vaaratilanteen.
- Elintarvikkeet on puhdistettava säännöllisesti ja poistettava laitteesta. Jos laitetta ei puhdisteta kunnolla, sen käyttöikä lyhenee ja se voi aiheuttaa vaaratilanteen käytön aikana.

Puhdistus

- Puhdista jäähdytetty ulkopinta mietoon saippuoliuokseen kostutetulla liinalla tai sienellä.
- Hygieniasyistä laite on puhdistettava ennen käyttöä ja käytön jälkeen.
- Vältä veden joutumista kosketuksiin sähkökomponenttien kanssa.
- Älä koskaan upota laitetta veteen tai muihin nesteisiin.
- Älä koskaan käytä voimakkaita puhdistusaineita, hankaavia sieniä tai klooria sisältäviä puhdistusaineita. Älä käytä puhdistukseen teräsvillaa, metallisia välineitä tai teräviä tai teräväkärkisiä esineitä. Älä käytä bensiiniä tai liuottimia!
- Mitään osia ei voi pestä astianpesukoneessa.

Kunnossapito

- Tarkista laitteen toiminta säännöllisesti vakavien onnettomuuksien välttämiseksi.
- Jos huomaat, että laite ei toimi kunnolla tai että siinä on ongelma, lopeta sen käyttö, sammuta se ja ota yhteyttä toimittajaan.
- Kaikki huolto-, asennus- ja korjaustyöt on annettava erikoistuneiden ja valtuutettujen teknikoiden tehtäväksi tai valmistajan suosittelemaksi.

Kuljetus ja varastointi

- Varmista aina ennen säilytystä, että laite on irrotettu virtalähteestä ja että se on täysin jäähtynyt.
- Säilytä laitetta viileässä, puhtaassa ja kuivassa paikassa.
- Älä koskaan aseta raskaita esineitä laitteen päälle, sillä ne voivat vahingoittaa laitetta.
- Älä siirrä laitetta sen ollessa käynnissä. Irrota laite virtalähteestä, kun siirrät sitä, ja pidä sitä alhaalla.

Vianetsintä

Jos laite ei toimi kunnolla, tarkista ratkaisu alla olevasta taulukosta. Jos ongelma ei ratkea, ota yhteyttä toimittajaan/palveluntarjoajaan.

Ongelmat	Mahdollinen syy	Mahdollinen ratkaisu
Laite ei kytkeydy PÄÄLLE.	- Virtaliitännöjä ei ole liitetty kunnolla sähköverkkoon. - ON / OFF -painiketta ei ole painettu.	- Tarkista virtapistoke varmistaaksesi, että se on liitetty oikein. - Kytke laite PÄÄLLE painamalla virtapainiketta ja pitämällä sitä painettuna.
Jäähdytyspuhallin toimii myös laitteen kytkemisen jälkeen POIS PÄÄLTÄ -tilaan.	- Tämä on normaalia. Jäähdytyspuhallin toimii valmiustilassa jonkin aikaa jäähdyttääkseen kaikki sisäiset elementit.	- Odota, kunnes jäähdytyspuhallin lakkaa pyörimästä.

Virhekoodin tunnistus

Virhekoodit	Mahdollinen syy	Mahdollinen ratkaisu
E1	Laitteen lämpötila on liian korkea	Irrota laitteen pistoke pistorasiasta, poista keittoastia ja odota, että laite on jäähtynyt kokonaan.
	Jäähdytystuuletin viallinen	Ota yhteyttä toimittajaan.
E2	Keittoastian lämpötila on liian korkea. Keittoastia saattaa tyhjäntyä ja laite sammuu suojausta varten.	Irrota laitteen pistoke pistorasiasta, poista keittoastia ja odota, että laite on jäähtynyt kokonaan.
	Lämpötila-anturin vaurio	Ota yhteyttä toimittajaan
E3	Syöttöjännite on epänormaali. (Lisäjännite on liian korkea tai matala)	Varmista, että laite on kytketty sopivaan sähköverkkoon.

Takuu

Kaikki laitteen toimintaan vaikuttavat viat, jotka ilmenevät vuoden kuluessa ostosta, korjataan tai vaihdetaan maksutta edellyttäen, että laitetta on käytetty ja huollettu ohjeiden mukaisesti eikä sitä ole käytetty väärin tai väärin. Tämä ei vaikuta lakisäänteisiin oikeuksiisi. Jos laite on takuun alainen, ilmoita mistä ja milloin se on ostettu ja liitä mukaan ostotositte (esim. kuitti). Pidätämme oikeuden muuttaa tuote-, pakkaus- ja dokumentointitietoja ilman erillistä ilmoitusta tuotekehityksen jatkuvan menettelytavan mukaisesti.

Hävittäminen ja ympäristö



Kun poistat laitteen käytöstä, tuotetta ei saa hävittää muun kotitalousjätteen mukana. Sen sijaan on sinun vastuullasi hävittää jätelaitteistosi luovuttamalla se määrätyle keräyspisteelle. Tämän säännön noudattamatta jättämisestä voidaan rangaista soveltuvien jätteiden hävittämistä koskevien määräysten mukaisesti. Jätelaitteiston erillinen keräys ja kierrätys hävittämisen yhteydessä auttaa säästämään luonnonvaroja ja varmistamaan, että se kierrätetään tavalla, joka suojaa ihmisten terveyttä ja ympäristöä.

Lisätietoja siitä, mihin jätte voidaan viedä kierrätettäväksi, saat ottamalla yhteyttä paikalliseen jätteenkeräysyhtiöön. Valmistajat ja maahantuojat eivät ota vastuuta kierrätyksestä, käsitteilystä ja ekologisesta hävittämisestä joko suoraan tai julkisen järjestelmän kautta.

NORSK

Kjære kunde,

Takk for at du kjøpte dette Fine Dine-produktet. Les denne bruksanvisningen nøye, og vær spesielt oppmerksom på sikkerhetsforskriftene som er beskrevet nedenfor, før du installerer og bruker dette apparatet for første gang.



Sikkerhetsinstruksjoner

- Bruk apparatet kun til det formålet det er beregnet for, som beskrevet i denne håndboken.
- Produsenten er ikke ansvarlig for skader forårsaket av feil bruk og feil bruk.
- **FARE! RISIKO FOR ELEKTRISK STØT!** Ikke forsøk å reparere apparatet selv. Ikke senk de elektriske delene av apparatet ned i vann eller andre væsker. Hold aldri apparatet under rennende vann.
- **BRUK ALDRI ET SKADET APPARAT!** Kontroller de elektriske tilkoblingene og ledningen regelmessig for eventuelle skader. Hvis den er skadet, må du koble produktet fra strømforsyningen. Alle reparasjoner skal kun utføres av en leverandør eller kvalifisert person for å unngå fare eller skade.
- **ADVARSEL!** Når du plasserer produktet, må du om nødvendig føre strømkabelen for å unngå utilsikket trekking, at den kommer i kontakt med varmekplaten eller forårsaker snublefare.
- **ADVARSEL!** Så lenge støpselet er i kontakten, er apparatet koblet til strømforsyningen.
- **ADVARSEL!** SLÅ ALLTID av apparatet før du kobler fra strømforsyningen, rengjør, vedlikehold eller lagrer det.
- Koble apparatet kun til en stikkontakt med spenningen og frekvensen som er angitt på apparatets etikett.
- Ikke berør støpselet/elektriske koblinger med våte eller fuktige hender.
- Hold apparatet og elektriske plugg/koblinger unna vann og andre væsker. Hvis produktet faller i vann, må du fjerne strømforsyningskontaktene umiddelbart.
- Ikke bruk apparatet før det har blitt kontrollert av en sertifisert tekniker. Hvis disse instruksjonene ikke følges, vil det føre til livstruende risikoer.
- Koble strømforsyningen til et lett tilgjengelig strømuttak slik at du umiddelbart kan koble fra apparatet i nødtilfeller.
- Sørg for at ledningen ikke kommer i kontakt med skarpe eller varme gjenstander, og hold den unna åpen ild. Trekk aldri i selve strømledningen for å trekke den ut av stikkkontakten. Trekk alltid i stedet.
- Bær aldri apparatet etter ledningen.
- Prøv aldri å åpne kabinettet til produktet selv.
- Ikke stikk gjenstander inn i apparatets hus.
- La aldri apparatet stå uten tilsyn under bruk.
- Dette apparatet skal betjenes av opplært personell på kjøkenet til restauranten, kantine- eller barpersonell, osv.
- Dette apparatet skal ikke brukes av personer med reduserte fysiske, sensoriske eller mentale evner, eller personer med manglende erfaring og kunnskap.
- Dette apparatet skal under ingen omstendigheter brukes av barn.
- Hold apparatet og elektriske tilkoblinger utlignelige for barn.
- Bruk aldri tilbehør eller andre ekstra enheter enn de som følger med apparatet eller anbefales av produsenten. Hvis dette

ikke gjøres, kan det utgjøre en sikkerhetsrisiko for brukeren og skade apparatet. Bruk kun originale deler og tilbehør.

- Ikke bruk dette apparatet med en ekstern timer eller fjernkontrollsystem.
- Ikke plasser produktet på en varmegjenstand (bensin, elektrisk, kullkoker osv.).
- Ikke dekk til apparatet mens det er i bruk.
- Ikke plasser gjenstander oppå produktet.
- Ikke bruk apparatet i nærheten av åpne flammer, eksplosive eller brennbare materialer. Bruk alltid apparatet på en horisontal, stabil, ren, varmebestandig og tørr overflate.
- Apparatet er ikke egnet for montering i et område der det kan brukes en vannstråle.
- La det være en avstand på minst 20 cm rundt apparatet for ventilasjon under bruk.
- **ADVARSEL!** Hold alle ventilasjonsåpninger på produktet fri for hindringer.

Spesielle sikkerhetsinstruksjoner

-  **FORSIKTIGHET! RISIKO FOR BRANNSKADER! VARME OVERFLATER!** Temperaturen på de tilgjengelige overflatene kan være svært høy under bruk. Bører bare kontrollpanelet, håndtakene, bryterne, tidsur-kontrollknappene eller temperaturkontrollbryterne.
- Hvis strømledningen er skadet, må den skiftes ut av produsenten, dennes serviceagent eller tilsvarende kvalifiserte personer for å unngå fare.
- **ADVARSEL!** Fett og olje blir veldig varmt under drift. Vær oppmerksom på dette.
- Bruk kun kokekar av anbefalt type og størrelse som anbefales. (Se ==> Egnet matlagingsutstyr).
- Metallgjenstander som kniver, gaffler, skjeer og lokk skal ikke plasseres på varmeplaten siden de kan bli varme.
- Ikke installer apparatet i nærheten av gjenstander og apparater som kan påvirkes av et magnetfelt, f.eks. TV-er, radioer, bankkort og kredittkort.
- **ADVARSEL!** Hvis varmeoverflaten er sprukket eller skadet, må du slå av produktet for å unngå fare for elektrisk støt.
- Ikke plasser aluminiumsfolie og plastbeholdere på varme overflater.
- Overflatene skal ikke brukes til oppbevaring.
- Når du bruker produktet, må du være oppmerksom på å ringe, klokke eller lignende gjenstander som brukes av brukeren, kan bli varme når de er for nær varmeplaten.
- Pass på at apparatet ikke er montert i nærheten av vandamp eller fettete damper. Viften på produktet vil absorbere disse dampene, noe som fører til at apparatet samler opp fett eller fuktighet. Dette kan føre til kortslutning i produktet. Rengjør fettfilteret regelmessig.
- Ikke plasser tomme kokekar på produktet under bruk, da dette kan skade kokekaret og føre til alvorlig skade på produktet.
-  Dette apparatet er klassifisert som beskyttelsesklasse II.

Tiltent bruk

- Dette apparatet er beregnet på bruk i husholdninger og lignende bruksområder som:
 - personalkjøkkenområder i butikker, kontorer og andre arbeidsmiljøer;
 - gårdshus;
 - av kunder på hoteller, moteller og andre boligtyper;
 - miljø av typen bed and breakfast.
- Apparatet er utformet for å holde maten varm i egne gnageretter eller direkte via egnede kokekar. All annen bruk kan føre til skade på produktet eller personskade.
- Bruk av apparatet til andre formål anses som misbruk av apparatet. Brukeren skal være ansvarlig for u riktig bruk av enheten.

Jordingsinstallasjon

Dette apparatet er klassifisert som **beskyttelsesklasse I** og må kobles til en beskyttende jording. Jording reduserer risikoen for elektrisk støt ved å gi en avledning for den elektriske strømmen.

Dette apparatet er utstyrt med en strømledning med jordingsplugg eller elektriske koblinger med jordledning. Tilkoblingene må være riktig installert og jordet.

Kontrollpanel

(Fig. 1 på side 3)

1. PÅ/AV-knapp: Trykk og hold inne for å slå PÅ produktet
2. Reduser/øk effektivitet (område: 1 - 10, nivå 1 er det laveste og nivå 10 er det høyeste)
3. Digitalt display: Viser PÅ-/ventemodus og effektivitet

Klaring for bruk

- Fjern all beskyttende emballasje og innpakning.
 - Kontroller at enheten er i god stand og har alt tilbehør. Ved fullstendig eller skadet levering, ta kontakt med leverandøren umiddelbart. I så fall må du ikke bruke apparatet.
 - Rengjør tilbehøret og apparatet før bruk (Se ==> Rengjøring og vedlikehold).
 - Sørg for at produktet er helt tørt.
 - Plasser produktet på en horisontal, stabil og varmebestandig overflate som er trygg mot vannsprut.
 - Ta vare på emballasjen hvis du ønsker å oppbevare produktet i fremtiden.
 - Ta vare på brukerhåndboken for fremtidig referanse.
- MERK!** På grunn av produksjonsrester kan apparatet avgi en lett lukt ved de første gangene det brukes. Dette er normalt og indikerer ingen defekt eller fare. Sørg for at produktet er godt ventileret.

Retningslinjer for installasjon

- 239193: Fig.2 på side 3
- 239551: Fig.3 på side 4

Egnet matlagingsutstyr

	Egnet	Ikke egnet
Bunnen av kokekaret	Flat bunn [Fig.4 på side 4]	Buet, ujevn, avrundet bunn [Fig.5 på side 4]
Materiale	Kokekar med jern, støpejern, magnetisk rustfritt stål eller emaljert jernbunn.	Kokekar med keramikk, glass, kobber, bronse eller aluminiumsbunn.
Diameter på bunnen	Mellom 12 cm og 20 cm.	Mindre enn 12 cm eller mer enn 20 cm.
Type kokekar	Kokekar med en bunntykkelse over 1,5 mm.	Fullstendig lukkede beholdere eller bokser.

Merk: Bruk kun gryter og panner som er egnet for induksjon. Bruk av en panne eller gryte som ikke er egnet for induksjonskoking, kan skade produktet.

Det anbefales å bruke temperaturmodus(hvis inkludert) for støpejernsmateriale i matlagingsutstyr for å unngå overoppheting.

Bruksanvisning

- Plasser en egnet panne eller gryte midt på varmeoverflaten på produktet. (Se ==> Egnet kokeutstyr).
Merk: Ikke plasser tomme kokekar, da dette kan skade kokekaret.
- Koble deretter ledningen til kontrollboksen til induksjonsplaten.
- Koble støpeleiet til en egnet stikkontakt.
- "- -" vises på det digitale displayet og PÅ-indikatoren lyser. Produktet er nå i STANDBY-modus.
- Trykk og hold inne PÅ/AV-knappen i 1 - 2 sekunder for å starte driften.  vises på .
- Still inn effektnivået ved å trykke på øk- eller reduser-knappen. (Strømnivåområde: 1 ~ 10).
- Nå starter produktet tilberedningen. Det innstilte effektnivået vises på det digitale displayet under drift.
- Når du er ferdig, trykker du på AV/PÅ-knappen for å sette produktet i STANDBY-modus. Og "- -" vises på det digitale displayet.

Merk:

- 1). Etter en lengre periode kan kjøleviften fortsette å gå etter at produktet er satt i STANDBY-modus. Dette er normalt, vent til kjøleviften slutter å gå før du kobler fra strømforsyningen.
- 2). Varmeplaten er varm etter bruk, selv etter at du har satt produktet i STANDBY-modus. Vent til produktet er helt avkjølt før du berører eller rengjør det.
- 3). Hvis matlagingsutstyret fjernes eller ikke plasseres under bruk, vil maskinen «pipe» og slå seg AV innen 1 minutt.

Rengjøring og vedlikehold

- **OPPMERKSOMHET!** Koble alltid apparatet fra strømforsyningen og avkjøl før oppbevaring, rengjøring og vedlikehold.
- Ikke bruk vannstråle eller damprenser til rengjøring, og ikke skyv apparatet under vannet, da delene kan bli våte og det kan oppstå elektrisk støt.
- Hvis apparatet ikke holdes rent, kan dette ha en negativ inn-

virkning på produktets levetid og føre til en farlig situasjon.

- Matrester bør rengjøres og fjernes regelmessig fra produktet. Hvis produktet ikke rengjøres skikkelig, vil det redusere levetiden og kan føre til en farlig tilstand under bruk.

Rengjøring

- Rengjør den avkjølte utvendige overflaten med en klut eller svamp som er lett fuktet med en mild såpe løsning.
- Av hygieniske årsaker bør apparatet rengjøres før og etter bruk.
- Unngå at vann kommer i kontakt med de elektriske komponentene.
- Legg aldri apparatet i vann eller andre væsker.
- Bruk aldri aggressive rengjøringsmidler, skuresvamp eller rengjøringsmidler som inneholder klor. Ikke bruk ståull, metallredskaper eller skarpe eller spisse gjenstander til rengjøring. Ikke bruk bensin eller løsemidler!
- Ingen deler kan vaskes i oppvaskmaskin.

Vedlikehold

- Kontroller maskinen regelmessig for å unngå alvorlige ulykker.
- Hvis du ser at apparatet ikke fungerer som det skal eller at det er et problem, må du slutte å bruke det, slå det av og kontakte leverandøren.
- Alt vedlikeholds-, installasjons- og reparasjonsarbeid må utføres av spesialiserte og autoriserte teknikere, eller anbefales av produsenten.

Transport og oppbevaring

- Før lagring må du alltid sørge for at apparatet er koblet fra strømforsyningen og helt avkjølt.
- Oppbevar produktet på et kjølig, rent og tørt sted.
- Plasser aldri tunge gjenstander på apparatet, da dette kan skade det.
- Ikke flytt produktet mens det er i drift. Koble produktet fra strømforsyningen når du beveger det og hold det i bunnen.

Feilsøking

Hvis produktet ikke fungerer som det skal, må du kontrollere tabellen nedenfor for å se om det er oppløsning. Hvis du fortsatt ikke kan løse problemet, kontakt leverandøren/tjenesteleverandøren.

Problemer	Mulig årsak	Mulig løsning
Produktet slår seg ikke PÅ.	- Strømtilkoblingene er ikke riktig tilkoblet strømmettet. - AV/PÅ-knappen er ikke trykket inn.	- Kontroller støpeleiet for å sikre at det er riktig tilkoblet. - Trykk og hold PÅ/AV-knappen for å slå produktet PÅ.
Kjøleviften er i drift selv etter at produktet er slått AV-modus.	- Dette er normalt. Kjøleviften fortsetter å kjøre i standby-modus en stund for å kjøle ned alle interne elementer.	- Vent til kjøleviften slutter å rotere.

NO

Feilkodeidentifikasjon

Feilkoder	Mulig årsak	Mulig løsning
E1	Temperaturen i produktet er for høy	Koble fra produktet, ta ut kokekaret, vent til produktet er helt avkjølt.
	Kjøleviften er defekt	Kontakt leverandøren.
E2	Temperaturen på kokekaret er for høy. Kanskje blir kokekaret tomt og apparatet slåss av for beskyttelse.	Koble fra produktet, ta ut kokekaret, vent til produktet er helt avkjølt.
	Skade på temperatursensor	Kontakt leverandøren
E3	Tilførselsspenningen er unormal. (Tilførselsspenningen er for høy eller for lav)	Sørg for at produktet er koblet til en egnet strømforsyning.

Garanti

Enhver feil som påvirker funksjonaliteten til produktet som blir synlig innen ett år etter kjøp, vil bli reparert ved gratis reparasjon eller erstatning, forutsatt at apparatet har blitt brukt og vedlikeholdt i henhold til instruksjonene og ikke har blitt misbrukt eller misbrukt på noen måte. Dine lovbestemte rettigheter påvirkes ikke. Hvis apparatet kreves under garanti, oppgi hvor og når det ble kjøpt og inkluderer kjøpsbevis (f.eks. kvittering).

I tråd med våre retningslinjer for kontinuerlig produktutvikling forbeholder vi oss retten til å endre produkt-, emballasje- og dokumentasjonsspesifikasjoner uten varsel.

Kassering og miljø



Når produktet tas ut av drift, må det ikke kastes sammen med annet husholdningsavfall. I stedet er det ditt ansvar å kaste avfallet ved å levere det til et angitt innsamlingssted. Manglende overholdelse av denne regelen kan straffes i henhold til gjeldende forskrifter for avfallshåndtering. Den separate innsamlingen og resirkuleringen av avfallsutstyret på kasserings-tidspunktet vil bidra til å bevare naturressurser og sikre at det resirkuleres på en måte som beskytter menneskers helse og miljøet.

For mer informasjon om hvor du kan levere avfall for resirkulering, ta kontakt med ditt lokale avfallsinnsamlings-selskap. Produsentene og importørene tar ikke ansvar for resirkulering, behandling og miljøvennlig avhending, verken direkte eller gjennom et offentlig system.

SLOVENŠČINA

Spoštovana stranka,

Zahvaljujemo se vam za nakup naprave Fine Dine. Pred prvo namestitvijo in uporabo naprave natančno preberite ta navodila za uporabo, pri tem pa bodite še posebej pozorni na spodaj opisane varnostne predpise.



Varnostna navodila

- Napravo uporabljajte samo za predvideni namen, za katerega je bila zasnovana, kot je opisano v tem priročniku.
- Proizvajalec ni odgovoren za škodo, ki je nastala zaradi nepravilnega delovanja in nepravilne uporabe.
-  **NEVARNOST! NEVARNOST ELEKTRIČNEGA ŠOKA!**
Naprave ne poskušajte popraviti sami. Električnih delov naprave ne potaplajte v vodo ali druge tekočine. Naprave nikoli ne držite pod tekočo vodo.
- **NIKOLI NE UPORABLJAJTE POŠKODOVANE NAPRAVE!**
Redno preverjajte električne priključke in kabel glede morebitnih poškodb. Ko je naprava poškodovana, jo odklopite iz napajanja. Vsa popravila lahko izvede samo dobavitelj ali usposobljena oseba, da se izogne nevarnosti ali poškodbam.
- **OPOZORILO!** Ko nameščate napravo, napajalni kabel po potrebi varno napeljujete, da se izognete nenamernemu vlečenju, poškodbam, stiku z grelno površino ali nevarnosti spotikanja.
- **OPOZORILO!** Dokler je vtič v vtičnici, je naprava priključena na napajanje.
- **OPOZORILO!** Pred odklopom iz električnega omrežja, čiščenjem, vzdrževanjem ali shranjevanjem napravo VEDNO izklopite.
- Napravo priključite samo na električno vtičnico z napetostjo in frekvenco, navedeno na nalepki naprave.
- Vtiča/električnih priključkov se ne dotikajte z mokrimi ali vlažnimi rokami.
- Napravo in električni vtič/priključke hranite stran od vode in drugih tekočin. Če naprava pade v vodo, takoj odstranite napajalne priključke. Naprave ne uporabljajte, dokler je ne preveri pooblaščen tehnik. Neupoštevanje teh navodil bo povzročilo življenjsko nevarna tveganja.
- Napajalnik priključite v lahko dostopno električno vtičnico, tako da lahko napravo takoj izključite v nujnih primerih.
- Prepričajte se, da kabel ne pride v stik z ostrimi ali vročimi predmeti in ga hranite stran od odprtega ognja. Nikoli ne vlecite napajalnega kabla, da ga odklopite iz vtičnice, vedno povlecite vtič.
- Naprave nikoli ne nosite s kablom.
- Nikoli ne poskušajte sami odpreti ohišja naprave.
- Ne vstavljajte predmetov v ohišje naprave.
- Med uporabo naprave nikoli ne puščajte brez nadzora.
- Napravo mora upravljati usposobljena oseba v kuhinji restavracije, menzali ali baru itd.
- Naprave ne smejo uporabljati osebe z zmanjšanimi telesnimi, čutnimi ali duševnimi sposobnostmi ali osebe s pomanjkanjem izkušenj in znanja.
- Tega aparata v nobenem primeru ne smejo uporabljati otroci.
- Napravo in njene električne priključke hranite zunaj dosega otrok.
- Nikoli ne uporabljajte dodatne opreme ali drugih naprav, razen tistih, ki so priložene napravi ali jih priporoča proizvajalec. V nasprotnem primeru lahko predstavlja varnostno tveganje

za uporabnika in lahko poškoduje napravo. Uporabljajte samo originalne dele in dodatke.

- Naprave ne uporabljajte prek zunanjega časovnika ali sistema za daljinsko upravljanje.
- Naprave ne postavljajte na grelni predmet (bencin, električni, štedilnik z ogljem itd.).
- Naprave ne pokrivajte med delovanjem.
- Ne postavljajte predmetov na vrh naprave.
- Naprave ne uporabljajte v bližini odprtega ognja, eksplozivnih ali vnetljivih materialov. Napravo vedno uporabljajte na vodoravni, stabilni, čisti, toplotno odporni in suhi površini.
- Naprava ni primerna za namestitvev na območju, kjer je mogoče uporabiti vodni curek.
- Med uporabo pustite okoli naprave vsaj 20 cm prostora za prezračevanje.
- **OPOZORILO!** Vse prezračevalne odprtine na napravi naj ne ovirajo.

Posebna varnostna navodila

-  **PREVIDNOST! NEVARNOST OPEKLIN! VROČE PОВRŠINE!** Temperatura dostopnih površin je lahko med uporabo zelo visoka. Dotaknite se samo upravljalne plošče, ročajev, stikal, gumbov programske ure ali gumbov za nadzor temperature.
- Če je napajalni kabel poškodovan, ga mora zamenjati proizvajalec, njegov serviser ali podobno usposobljena oseba, da se prepreči nevarnost.
- **OPOZORILO!** Maščoba in olje med delovanjem postaneta zelo vroča. Pazi se tega.
- Uporabljajte samo posodo priporočene vrste in velikosti. (Glejte ==> Ustrezna oprema za kuhanje).
- Kovinskih predmetov, kot so noži, vilice, žlice in pokrovi, ne polagajte na grelno ploščo, saj se lahko segrejejo.
- Naprave ne nameščajte v bližini predmetov in naprav, na katere lahko vpliva magnetno polje, npr. televizorjev, radijev, bančnih kartic in kreditnih kartic.
- **OPOZORILO!** Če je grelna površina razpokana ali poškodovana, izklopite napravo, da preprečite možnost električnega udara.
- Na vroče površine ne postavljajte aluminijaste folije in plastičnih posod.
- Površin ni dovoljeno uporabljati za shranjevanje.
- Pri upravljanju naprave se zavedajte, da lahko obroči, ure ali podobni predmeti, ki jih nosi uporabnik, postanejo vroči, ko so preblizu grelne površine.
- Prepričajte se, da naprava ni nameščena v bližini vodne pare ali mastnih hlapov. Ventilator naprave bo absorbiral te hlapce, zaradi česar se bo naprava nakopičila maščoba ali vlaga. To lahko povzroči kratek stik v napravi. Redno čistite maščobni filter.
- Med delovanjem na napravo ne postavljajte prazne posode, saj lahko to poškoduje posodo in povzroči resne poškodbe naprave.
-  Ta naprava je razvrščena v razred zaščite II.

Predvidena uporaba

- Ta naprava je namenjena za uporabo v gospodinjstvu in podobnih aplikacijah, kot so:
 - kuhinja za osebe v trgovinah, pisarnah in drugih delovnih okoljih;
 - kmetijske hiše;
 - za stranke v hotelih, motelih in drugih stanovanjskih okoljih;
 - okolje za nočitev z zajtrkom.
- Naprava je zasnovana za ohranjanje toplote hrane v primernih posodah ali neposredno prek ustrezne posode. Kakršna koli druga uporaba lahko povzroči poškodbe naprave ali telesne poškodbe.
- Delovanje naprave za kateri koli drug namen se šteje za zlorabo naprave. Uporabnik je izključno odgovoren za nepravilno uporabo naprave.

Namestitev ozemljitve

Ta naprava je razvrščena v **razred I zaščite** in mora biti priključena na zaščitno podlago. Ozemljitev zmanjšuje tveganje električnega udara za zagotavljanjem ubežne žice za električni tok. Ta naprava je opremljena z napajalnim kablom z ozemljitvenim vtičem ali električnimi priključki z ozemljitveno žico. Priključki morajo biti pravilno nameščeni in ozemljeni.

Nadzorna plošča

(Slika 1 na strani 3)

1. Gumb za VKLOP/IZKLOP: Pritisnite in držite, da vklopite napravo
2. Zmanjšanje/povečanje moči (razpon: 1 ~ 10, stopnja 1 je najnižja in stopnja 10 je najvišja)
3. Digitalni zaslon: Prikaz načina VKLOP/Stanje in stopnje moči

Priprava pred uporabo

- Odstranite vso zaščitno embalažo in ovojo.
- Preverite, ali je pripomoček v dobrem stanju in z vsemi podatki. V primeru nepopolne ali poškodovane dostave se nemudoma obrnite na dobavitelja. V tem primeru naprave ne uporabljajte.
- Pred uporabo očistite dodatno opremo in napravo (glejte ==> Čiščenje in vzdrževanje).
- Prepričajte se, da je naprava popolnoma suha.
- Napravo postavite na vodoravno, stabilno in toplotno odporno površino, ki je varna pred brizganjem vode.
- Če nameravate napravo shraniti v prihodnosti, jo shranite.
- Navodila za uporabo shranite za prihodnjo uporabo.

OPOMBA! Zaradi ostankov v proizvodnji lahko naprava v prvih nekaj uporabah oddaja lahek vonj. To je normalno in ne kaže na kakršno koli napako ali nevarnost. Prepričajte se, da je naprava dobro prezračevana.

Navodila za namestitev

- 239193: Slika 2 na strani 3
- 239551: Slika 3 na strani 4

Ustrezna oprema za kuhanje

	Primereno	Ni primereno
Spodnji del posode	Plosko dno (Slika 4 na strani 4)	Ukrivljeno, neena-komerno, zaobljeno dno (Slika 5 na strani 4)
Material	Posoda z železom, litim železom, magnetnim nerjavnim jeklom ali emajliranim železovim dnom.	Posoda s keramičnim, steklenim, bakrenim, bronastim ali aluminijastim dnom.
Premer dna	Med 12 in 20 cm.	Manj kot 12 cm ali več kot 20 cm.
Vrsta posode	Posoda z debelino dna nad 1,5 mm.	Popolnoma zaprte posode ali pločevinke.

Opomba: Uporabljajte samo lonce in ponve, ki so primerni za indukcijo.

Uporaba posode ali posode, ki ni primerna za indukcijsko kuhanje, lahko poškoduje napravo.

Priporočamo uporabo temperaturnega načina (če je vključen) za litoželezni material opreme za kuhanje, da se izognete pregrevanju.

Navodila za uporabo

- Na sredino grelne površine naprave postavite ustrezno posodo ali posodo. (Glejte ==> Ustrezna oprema za kuhanje).
Opomba: Prazne posode ne postavljajte, saj lahko to poškoduje posodo.
- Nato priključite kabel krmilne omarice z indukcijsko ploščo.
- Vtič priključite v ustrezno električno vtičnico.
- Na digitalnem prikazovalniku se prikaže »-« in zasveti kontrolna lučka ON. Naprava je zdaj v načinu STANDBY.
- Pritisnite in držite gumb za VKLOP/IZKLOP za 1 – 2 sekundi, da zaženete delovanje.  bo prikazan.
- Nastavite stopnjo moči s pritiskom tipke za povečanje ali zmanjšanje. (razpon moči: 1 – 10).
- Zdaj začne naprava delovati. Med delovanjem bo na digitalnem prikazovalniku prikazana nastavljena stopnja moči.
- Po zaključku pritisnite tipko za VKLOP/IZKLOP, da napravo preklopite v način STANDBY. Na digitalnem prikazovalniku se prikaže »-«.

Opomba:

- 1). Po daljšem obdobju delovanja lahko ventilator za hlajenje deluje tudi po namestitvi naprave v način STANDBY. To je normalno, počakajte, da ventilator za hlajenje preneha delovati, preden odklopite napajanje.
- 2). Po uporabi je grelna površina vroča tudi po preklonu naprave v način STANDBY. Pred dotikom ali čiščenjem počakajte, da se naprava popolnoma ohladi.
- 3). Če med delovanjem odstranite kuhinjsko opremo ali je ne namestite, bo stroj »Pihal« in se v 1 minuti izklopil.

Čiščenje in vzdrževanje

- **POZORNOST!** Pred shranjevanjem, čiščenjem in vzdrževanjem napravo vedno izključite iz napajanja in se ohladite.
- Za čiščenje ne uporabljajte vodnega curka ali čistila za paro

in naprave ne potiskajte pod vodo, saj se deli zmočijo in lahko pride do električnega udara.

- Če naprava ni v dobrem stanju čistoče, lahko to negativno vpliva na življenjsko dobo naprave in povzroči nevarno stanje.
- Ostanke hrane je treba redno čistiti in odstranjevati iz naprave. Če naprava ni pravilno očiščena, bo skrajšala življenjsko dobo in lahko med uporabo povzroči nevarno stanje.

Čiščenje

- Ohlajeno zunanjo površino očistite s krpo ali gobico, rahlo navlaženo z blago milnico.
- Zaradi higiene je treba napravo očistiti pred in po uporabi.
- Preprečite stik vode z električnimi komponentami.
- Naprave nikoli ne potaplajte v vodo ali druge tekočine.
- Nikoli ne uporabljajte agresivnih čistilnih sredstev, abrazivnih gobic ali čistilnih sredstev, ki vsebujejo klor. Za čiščenje ne uporabljajte jeklene volne, kovinskih pripomočkov ali ostrih ali konicastih predmetov. Ne uporabljajte bencina ali topil!
- Nobeni deli niso varni za pomivanje v pomivalnem stroju.

Vzdrževanje

- Redno preverjajte delovanje naprave, da preprečite resne nesreče.
- Če opazite, da naprava ne deluje pravilno ali da pride do težave, jo prenehajte uporabljati, izklopite in se obrnite na dobavitelja.
- Vsa vzdrževalna dela, instalacije in popravila morajo izvajati specializirani in pooblašteni tehniki ali jih priporoča proizvajalec.

Prevoz in skladiščenje

- Pred shranjevanjem se vedno prepričajte, da je bila naprava odklopljena iz napajanja in popolnoma ohlajena.
- Napravo shranjujte na hladnem, čistem in suhem mestu.
- Na napravo nikoli ne postavljajte težkih predmetov, saj bi to lahko poškodovalo napravo.
- Naprave ne premikajte med delovanjem. Med premikanjem napravo izključite iz napajanja in jo držite na dnu.

Odpravljanje težav

Če naprava ne deluje pravilno, preverite spodnjo tabelo za raztopino. Če težave še vedno ne morete odpraviti, se obrnite na dobavitelja/ponudnika storitev.

Težave	Možni vzrok	Možna rešitev
Naprava se ne vklopi.	- Napajalni priključki niso pravilno priključeni na električno omrežje. - Gumb za VKLOP/IZKLOP ni pritisnjen.	- Preverite vtič in se prepričajte, da je pravilno priključen. - Pritisnite in držite tipko za VKLOP/IZKLOP, da vklopite napravo.
Ventilator za hlajenje deluje tudi po preklonu naprave v način IZKLOP.	To je normalno. Ventilator za hlajenje še nekaj časa deluje v stanju pripravljenosti, da ohladi vse notranje elemente.	- Počakajte, da se ventilator za hlajenje preneha vrteti.

Identifikacija kode napake

Kode napak	Možni vzrok	Možna rešitev
E1	Temperatura naprave je previsoka	Izklopite napravo, odstranite posodo, počakajte, da se naprava popolnoma ohladi.
	Napaka hladilnega ventilatorja	Obrnite se na dobavitelja.
E2	Temperatura posode je previsoka. Mogoče se posoda izprazni in naprava se izklopi zaradi zaščite.	Izklopite napravo, odstranite posodo, počakajte, da se naprava popolnoma ohladi.
	Poškodbe temperaturnega senzorja	Obrnite se na dobavitelja
E3	Napajalna napetost je nenormalna. (Previsoka ali prenizka napetost)	Prepričajte se, da je naprava priključena na ustrezno električno napajanje.

Garancija

Okvare, ki vplivajo na funkcionalnost naprave in se pojavijo v enem letu po nakupu, se popravijo s brezplačnim popravilom ali zamenjavo, če je bila naprava uporabljena in se je ohranila v skladu z navodili in ni bila zlorabljena ali napačno uporabljena. To ne vpliva na vaše zakonske pravice. Če je za napravo veljala garancija, navedite, kje in kdaj je bila kupljena, in priložite dokazilo o nakupu (npr. račun).

Skladno z našo politiko nenehnega razvoja izdelkov si pridržujemo pravico do spremembe izdelka, embalaže in specifikacij dokumentacije brez predhodnega obvestila.

Odstranjevanje in okolje

Med odstranjevanjem naprave ne odvrzite izdelka skupaj z drugimi gospodinjstvi odpadki. Namesto tega ste sami odgovorni, da odpadno opremo odvržete na ustrezno zbirno mesto. Neupoštevanje tega pravila lahko kaznuje v skladu z veljavnimi predpisi o odlaganju odpadkov. Ločeno zbiranje in recikliranje vaše odpadne opreme v času odlaganja bo pomagalo ohraniti naravne vire in zagotoviti, da se reciklira na način, ki varuje zdravje ljudi in okolje.

Za več informacij o tem, kam lahko odložite svoje odpadke za recikliranje, se obrnite na lokalno komunalno podjetje. Proizvajalci in uvozniki ne prevzemajo odgovornosti za recikliranje, obdelavo in ekološko odstranjevanje, bodisi neposredno bodisi prek javnega sistema.



SVENSKA

Bästa kund,

Tack för att du köper denna apparat från Fine Dine. Läs denna bruksanvisning noggrant och var särskilt uppmärksam på de säkerhetsföreskrifter som anges nedan, innan du installerar och använder produkten för första gången.



Säkerhetsinstruktioner

- Använd apparaten endast för avsett ändamål som den är avsedd för, enligt beskrivningen i denna handbok.
- Tillverkaren är inte ansvarig för skador som orsakas av felaktig användning eller felaktig användning.
-  **FARA! RISK FÖR ELSTÖTAR!** Försök inte reparera produkten själv. Sänk inte ned apparatens elektriska delar i vatten eller andra vätskor. Håll aldrig produkten under rinnande vatten.
- **ANVÄND ALDRIG EN SKADAD APPARAT!** Kontrollera de elektriska anslutningarna och sladden regelbundet med avseende på skador. Om produkten är skadad, koppla bort den från eluttaget. Reparationer får endast utföras av en leverantör eller kvalificerad person för att undvika fara eller skada.
- **VARNING!** Vid placering av produkten ska strömkabeln dras säkert om det behövs för att undvika att oavsiktligt dra, skadas, komma i kontakt med värmetan eller orsaka snubbelrisk.
- **VARNING!** Så länge kontakten sitter i uttaget är produkten ansluten till strömförsörjningen.
- **VARNING!** Stäng ALLTID av apparaten innan den kopplas bort från strömförsörjningen, rengöring, underhåll eller förvaring.
- Anslut endast produkten till ett eluttag med den spänning och frekvens som anges på produktens etikett.
- Vidrör inte stickkontakten/elektriska anslutningar med våta eller fuktiga händer.
- Håll apparaten och elkontakten/anslutningarna borta från vatten och andra vätskor. Om produkten faller i vatten, ta omedelbart bort strömförsörjningsanslutningarna. Använd inte produkten förrän den har kontrollerats av en certifierad tekniker. Underlåtenhet att följa dessa instruktioner kommer att orsaka livshotande risker.
- Anslut strömförsörjningen till ett lättåtkomligt eluttag så att du kan koppla bort produkten omedelbart i en nödsituation.
- Se till att sladden inte kommer i kontakt med vassa eller heta föremål och håll den borta från öppen eld. Dra aldrig i nätsladden för att dra ut den ur vägguttaget, dra alltid i stickkontakten.
- Bär aldrig apparaten i sladden.
- Försök aldrig öppna apparatens hölje själv.
- För inte in föremål i apparatens hölje.
- Lämna aldrig apparaten utan uppsikt under användning.
- Denna produkt ska användas av utbildad personal i restaurangens kök, matsalar eller barpersonal osv.
- Apparaten får inte användas av personer med nedsatt fysisk, sensorisk eller mental förmåga eller personer som saknar erfarenhet och kunskap.
- Apparaten får under inga omständigheter användas av barn.
- Förvara apparaten och dess elektriska anslutningar utom räckhåll för barn.
- Använd aldrig tillbehör eller andra apparater än de som medföljer apparaten eller rekommenderas av tillverkaren. Underlåtenhet att göra detta kan utgöra en säkerhetsrisk för

användaren och kan skada produkten. Använd endast originaldelar och tillbehör.

- Använd inte produkten med en extern timer eller ett fjärrkontrollsystem.
- Placera inte produkten på ett värmeobjekt (bensin, elektrisk spis, kolspis, etc.).
- Täck inte över produkten när den är i drift.
- Placera inga föremål ovanpå produkten.
- Använd inte apparaten i närheten av öppen eld, explosiva eller lättantändliga material. Använd alltid produkten på en horisontell, stabil, ren, värmetålig och torr yta.
- Produkten är inte lämplig för installation i ett område där vattenstråle kan användas.
- Lämna ett utrymme på minst 20 cm runt apparaten för ventilation under användning.
- **VARNING!** Håll alla ventilationsöppningar på produkten fria från hinder.

Särskilda säkerhetsanvisningar

-  **FÖRSIKTIGHET! RISK FÖR BRÄNNSKADOR! HETA YTOR!** Temperaturen på de åtkomliga ytorna kan vara mycket hög under användning. Vidrör endast kontrollpanelen, handtagen, brytarna, timerkontrollvreden eller temperaturkontrollvreden.
- Om nätsladden är skadad måste den bytas ut av tillverkaren, dess serviceombud eller personer med motsvarande kompetens för att undvika fara.
- **VARNING!** Fett och olja blir mycket varma under drift. Akta dig för detta.
- Använd endast kokkärl av rekommenderad typ och storlek. (Se ==> Lämplig matlagingsutrustning).
- Metallföremål som knivar, gafflar, skedar och lock ska inte placeras på värmeplattan eftersom de kan bli heta.
- Installera inte apparaten nära föremål och apparater som kan påverkas av ett magnetfält, t.ex. TV-apparater, radioapparater, bankkort och kreditkort.
- **VARNING!** Om uppvärmningsytan är sprucken eller skadad, stäng av produkten för att undvika risk för elektriska stötar.
- Placera inte aluminiumfolie och plastkärl på heta ytor.
- Ytorna får inte användas för förvaring.
- Var medveten om att ringar, klockor eller liknande föremål som bärs av användaren kan bli heta när de är för nära uppvärmningsytan när produkten används.
- Se till att produkten inte är installerad nära vattenånga eller feta ångor. Produktens fläkt absorberar dessa ångor, vilket gör att produkten ackumulerar fett eller fukt. Detta kan leda till kortslutning i produkten. Rengör fettfiltret regelbundet.
- Placera inte tomma kokkärl på produkten under drift eftersom det kan skada kokkärlet och leda till allvarliga skador på produkten.
-  Denna produkt är klassificerad som skyddsklass II.

Avsedd användning

- Denna apparat är avsedd att användas i hushåll och liknande applikationer som:
 - personalköksområden i butiker, kontor och andra arbetsmiljöer,
 - bondgårdar,
 - av kunder på hotell, motell och andra typer av bostäder;
 - bed and breakfast typ miljö.
- Produkten är utformad för att hålla maten varm i lämpliga skavrutter eller direkt via lämpliga kokkärl. All annan användning kan leda till skada på apparaten eller personskada.
- Användning av apparaten för något annat ändamål ska betraktas som missbruk av apparaten. Användaren är ensam ansvarig för felaktig användning av enheten.

Jordningsinstallation

Denna produkt är klassificerad som **skyddsklass I** och måste anslutas till en skyddsjord. Jordning minskar risken för elektriska stötar genom att tillhandahålla en flyktledning för den elektriska strömmen.

Denna apparat är utrustad med en nätsladd med jordad kontakt eller elektriska anslutningar med jordad kabel. Anslutningarna måste vara korrekt installerade och jordade.

Kontrollpanel

(Fig. 1 på sidan 3)

1. PÅ/AV-knapp: Tryck och håll in för att slå PÅ produkten
2. Minska/öka effektnivå (intervall: 1 ~ 10, nivå 1 är den lägsta och nivå 10 är den högsta)
3. Digital display: Visar PÅ/standby-läge och effektnivå

Förberedelse före användning

- Ta bort allt skyddsemballage och emballage.
 - Kontrollera att apparaten är i gott skick och med alla tillbehör. Vid ofullständig eller skadad leverans, kontakta leverantören omedelbart. Använd i så fall inte enheten.
 - Rengör tillbehören och produkten före användning (se ==> Rengöring och underhåll).
 - Se till att produkten är helt torr.
 - Placera produkten på en horisontell, stabil och värmebeständig yta som är säker mot vattenstänk.
 - Behåll förpackningen om du tänker förvara produkten i framtiden.
 - Spara bruksanvisningen för framtida bruk.
- NOTERA!** På grund av tillverkningsrester kan apparaten avge en svag lukt under de första användningstillfällena. Detta är normalt och indikerar inte någon defekt eller fara. Se till att produkten är välventilerad.

Riktlinjer för installation

- 239193: Fig.2 på sidan 3
- 239551: Fig.3 på sidan 4

Lämplig matlagningsutrustning

	Lämplig	Ej lämplig
Kokkärlets botten	Platt botten (Fig. 4 på sidan 4)	Böjd, ojämn, rundad botten (Fig. 5 på sidan 4)
Material	Kokkärl med järn, gjutjärn, magnetiskt rostfritt stål eller emaljerad järnbotten.	Kokkärl med botten av keramik, glas, koppar, brons eller aluminium.
Bottendiameter	Mellan 12 och 20 cm.	Mindre än 12 cm eller mer än 20 cm.
Typ av kokkärl	Kokkärl med en bottenjocklek över 1,5 mm.	Helt stängda behållare eller burkar.

Obs! Använd endast kastruller och pannor som är lämpliga för induktion.

Användning av en kastrull som inte är lämplig för induktionstillagning kan skada produkten.

Vi rekommenderar att du använder temperaturläget (om det ingår) för gjutjärnsmaterial i matlagningsutrustningen för att undvika överhettning.

Driftinstruktioner

- Placera en lämplig kastrull eller kastrull i mitten av produktens värmeyta. (Se ==> Lämplig matlagningsutrustning).
Obs! Placera inte tomma kokkärl eftersom det kan skada kokkärlet.
- Anslut sedan styrboxens sladd till induktionsplattan.
- Anslut strömkontakten till ett lämpligt eluttag.
- " - " visas på den digitala displayen och PÅ-indikatorn tänds. Produkten är i STANDBY-läge nu.
- Tryck och håll inne PÅ/AV-knappen i 1 ~ 2 sekunder för att starta driften. ON visas på.
- Ställ in effektnivån genom att trycka på knappen öka eller minska. (Effektnivåområde: 1 ~ 10).
- Nu startar produkten tillagningen. Den inställda effektnivån visas på den digitala displayen under drift.
- När du är klar trycker du på PÅ/AV-knappen för att ställa produkten i STANDBY-läge. Och " - " visas på den digitala displayen.

Obs!

- Efter en längre driftsperiod kan kylfläkten fortsätta att vara igång när produkten har försatts i STANDBY-läge. Detta är normalt, vänta tills kylfläkten slutar fungera innan du kopplar bort strömförsörjningen.
- Värmeytan är varm efter användning, även efter att produkten har bytt till STANDBY-läge. Vänta tills produkten har svalnat helt innan du vidrör eller rengör den.
- Om matlagningsutrustningen tas bort eller inte placeras under drift kommer maskinen att pipa och stänga AV sig själv inom 1 minut.

Rengöring och underhåll

- UPPMÄRKSAMHET!** Koppla alltid bort produkten från eluttaget och låt den svalna före förvaring, rengöring och underhåll.
- Använd inte vattenstråle eller ångrengöringsmedel för rengöring och tryck inte apparaten under vattnet eftersom delarna kan bli våta och elektriska stötar kan uppstå.

- Om produkten inte hålls ren kan detta påverka produktens livslängd 0 negativt och leda till en farlig situation.
- Matrester bör rengöras regelbundet och avlägsnas från produkten. Om produkten inte rengörs ordentligt minskar dess livslängd och kan leda till ett farligt tillstånd under användning.

Rengöring

- Rengör den kylda utsidan med en trasa eller svamp lätt fuktad med en mild tvålösning.
- Av hygieniska skäl bör produkten rengöras före och efter användning.
- Undvik att vatten kommer i kontakt med de elektriska komponenterna.
- Sänk aldrig ned apparaten i vatten eller andra vätskor.
- Använd aldrig aggressiva rengöringsmedel, slipande svampar eller rengöringsmedel som innehåller klor. Använd inte stålull, metalliska redskap eller vassa eller spetsiga föremål för rengöring. Använd inte bensin eller lösningsmedel!
- Inga delar kan diskas i diskmaskin.

Underhåll

- Kontrollera regelbundet produktens funktion för att förhindra allvarliga olyckor.
- Om du ser att produkten inte fungerar som den ska eller om det är något problem, sluta använda den, stäng av den och kontakta leverantören.
- Allt underhålls-, installations- och reparationsarbete måste utföras av specialiserade och auktoriserade tekniker eller rekommenderas av tillverkaren.

Transport och förvaring

- Se alltid till att produkten har kopplats bort från strömförsörjningen och att den har svalnat helt före förvaring.
- Förvara apparaten på en sval, ren och torr plats.
- Placera aldrig tunga föremål på apparaten eftersom det kan skada den.
- Flytta inte produkten medan den är igång. Koppla bort produkten från strömförsörjningen när du flyttar den och håll den i botten.

Felsökning

Om produkten inte fungerar som den ska, se tabellen nedan för att se hur lösningen fungerar. Om du fortfarande inte kan lösa problemet, kontakta leverantören/tjänsteleverantören.

Problem	Möjlig orsak	Möjlig lösning
Produkten slås inte PÅ.	- Strömanslutningarna är inte korrekt anslutna till elnätet. - PÅ/AV-knappen trycks inte in.	- Kontrollera att strömkontakten är korrekt ansluten. - Tryck och håll inne PÅ/AV-knappen för att slå PÅ produkten.
Kylfläkten fungerar även efter att produkten har stängts av.	- Detta är normalt. Kylfläkten fortsätter att gå i standby-läge under en tid för att kyla ner alla interna element.	- Vänta tills kylfläkten slutar rotera.

SE

Identifiering av felkod

Felkoder	Möjlig orsak	Möjlig lösning
E1	Produktens temperatur är för hög	Koppla ur produkten, ta bort kokkärlet, vänta tills produkten har svalnat helt.
	Fel på kylfläkt	Kontakta leverantören.
E2	Kokkärlets temperatur är för hög. Kokkärlet kan bli tomt och produkten stängs av för skydd.	Koppla ur produkten, ta bort kokkärlet, vänta tills produkten har svalnat helt.
	Skada på temperaturgivare	Kontakta leverantören
E3	Matningsspänningen är onormal. (Tillförselspänningen är för hög eller för låg)	Se till att produkten är ansluten till en lämplig strömkälla.

Garanti

Alla defekter som påverkar produktens funktion och som blir uppenbara inom ett år efter inköpet kommer att repareras genom kostnadsfri reparation eller utbyte, förutsatt att produkten har använts och underhållits i enlighet med instruktionerna och inte har missbrukats eller missbrukats på något sätt. Dina lagstadgade rättigheter påverkas inte. Om produkten omfattas av garantin ska du ange var och när den köptes och inkludera inköpsbevis (t.ex. kvitto).

I enlighet med vår policy för kontinuerlig produktutveckling förbehåller vi oss rätten att ändra specifikationerna för produkt, förpackning och dokumentation utan föregående meddelande.

Kassering och miljö



När produkten tas ur bruk får den inte kasseras tillsammans med annat hushållsavfall. Istället är det ditt ansvar att kassera din avfallsutrustning genom att lämna över den till en utsett uppsamlingsplats. Underlåtenhet att följa denna regel kan bestraffas i enlighet med gällande bestämmelser om avfallshandling. Separat insamling och återvinning av din avfallsutrustning vid tidpunkten för kassering kommer att bidra till att bevara naturresurser och säkerställa att den återvinns på ett sätt som skyddar människors hälsa och miljön.

För mer information om var du kan lämna in ditt avfall för återvinning, kontakta ditt lokala återvinningsföretag. Tillverkarna och importörerna tar inte ansvar för materialåtervinning, behandling och ekologiskt bortskaffande, varken direkt eller genom ett offentligt system.

Уважаеми клиенти,

Благодарим Ви, че закупихте този уред Fine Dine. Прочетете внимателно това ръководство за потребителя, като обърнете особено внимание на правилата за безопасност, описани по-долу, преди да инсталирате и използвате този уред за първи път.

Инструкции за безопасност

- Използвайте уреда само по предназначение, за което е предназначен, както е описано в това ръководство.
- Производителят не носи отговорност за щети, причинени от неправилна работа и неправилна употреба.
-  **ОПАСНОСТ! РИСК ОТ ТОКОВ УДАР!** Не се опитвайте да ремонтирате уреда сами. Не потапяйте електрическите части на уреда във вода или други течности. Никога не дръжте уреда под течаща вода.
- **НИКОГА НЕ ИЗПОЛЗВАЙТЕ ПОВРЕДЕН УРЕД!** Проверявайте редовно електрическите връзки и кабела за повреда. Когато е повреден, изключете уреда от електрозахранването. Всички ремонти трябва да се извършват само от доставчик или квалифицирано лице, за да се избегне опасност или нараняване.
- **ПРЕДУПРЕЖДЕНИЕ!** Когато позиционирате уреда, прокарайте захранващия кабел безопасно, ако е необходимо, за да избегнете неволно дърпане, повреда, контакт с нагревателната повърхност или опасност от препряване.
- **ПРЕДУПРЕЖДЕНИЕ!** Докато щепселът е в гнездото, уредът е свързан към захранването.
- **ПРЕДУПРЕЖДЕНИЕ!** ВИНАГИ изключвайте уреда, преди да го изключите от захранването, почистването, поддръжката или съхранението.
- Свържете уреда към електрически контакт само с напрежението и честотата, посочени на етикета на уреда.
- Не докосвайте щепсела/електрическите връзки с мокри или влажни ръце.
- Дръжте уреда и електрическите щепсели/връзки далеч от вода и други течности. Ако уредът попадне във вода, незабавно извадете връзките на захранването. Не използвайте уреда, докато не бъде проверен от сертифициран техник. Неспазването на тези инструкции ще доведе до животозастрашаващи рискове.
- Свържете захранването към лесно достъпен електрически контакт, така че да можете да изключите уреда незабавно в случай на спешност.
- Уверете се, че кабелът не влиза в контакт с остри или горещи предмети и го дръжте далеч от открит огън. Никога не дърпайте захранващия кабел, за да го изключите от контакта, а винаги дърпайте щепсела вместо това.
- Никога не носете уреда за кабела му.
- Никога не се опитвайте да отваряте корпуса на уреда сами.
- Не вкарвайте предмети в корпуса на уреда.
- Никога не оставяйте уреда без надзор по време на употреба.
- Този уред трябва да се управлява от обучен персонал в кухнята на ресторанта, столовете или бара и др.
- Този уред не трябва да се използва от лица с намалени физически, сетивни или умствени възможности или лица, които нямат опит и познания.

- Този уред при никакви обстоятелства не трябва да се използва от деца.
- Съхранявайте уреда и неговите електрически връзки на място, недостъпно за деца.
- Никога не използвайте аксесоари или допълнителни устройства, различни от доставените с уреда или препоръчани от производителя. Неспазването на това може да представлява риск за безопасността на потребителя и да повреди уреда. Използвайте само оригинални части и аксесоари.
- Не работете с този уред чрез външен таймер или система за дистанционно управление.
- Не поставяйте уреда върху нагревателен предмет (бензин, електричество, печка с въглен и др.).
- Не покривайте уреда при работа.
- Не поставяйте предмети върху уреда.
- Не използвайте уреда в близост до открит пламък, експлозивни или запалими материали. Винаги работете с уреда на хоризонтална, стабилна, чиста, топлоустойчива и суха повърхност.
- Уредът не е подходящ за монтаж в зона, където може да се използва водна струя.
- Оставете пространство от най-малко 20 см около уреда за вентилация по време на употреба.
- **ПРЕДУПРЕЖДЕНИЕ!** Пазете всички вентилационни отвори на уреда от препятствия.

Специални инструкции за безопасност

-  **ПРЕДПАЗЛИВОСТ! РИСК ОТ ИЗГАРЯНИЯ! ГОРЕЩИ ПОВЪРХНОСТИ!** Температурата на достъпните повърхности може да бъде много висока по време на употреба. Докоснете само контролния панел, дръжките, превключвателите, копчетата за управление на таймера или копчетата за управление на температурата.
- Ако захранващият кабел е повреден, той трябва да бъде заменен от производителя, неговия сервизен агент или лица с подобна квалификация, за да се избегне опасност.
- **ПРЕДУПРЕЖДЕНИЕ!** Мазините и маслото се нагорещават много по време на работа. Пазете се от това.
- Използвайте само готварски съдове от препоръчания вид и размер. (Вижте ==> Подходящо оборудване за готвене).
- Метални предмети като ножове, вилици, лъжици и капаци не трябва да се поставят върху нагревателната плоча, тъй като могат да се нагорещат.
- Не инсталирайте уреда в близост до предмети и уреди, които могат да бъдат засегнати от магнитно поле, като например телевизори, радиостанции, банкови карти и кредитни карти.
- **ПРЕДУПРЕЖДЕНИЕ!** Ако нагревателната повърхност е напукана или повредена, изключете уреда, за да избегнете възможността от токов удар.
- Не поставяйте алуминиево фолио и пластмасови съдове върху горещи повърхности.
- Повърхностите не трябва да се използват за съхранение.
- Когато работите с уреда, имайте предвид, че пръстени, часовници или подобни предмети, носени от потребителя, могат да се нагорещат, когато са твърде близо до нагревателната повърхност.
- Уверете се, че уредът не е монтиран в близост до водни пари или мазни пари. Вентилаторът на уреда ще абсорбира тези пари, което ще доведе до натрупване на грес или

влага. Това може да доведе до късо съединение в уреда. Почиствайте редовно филтъра за мазнина.

- Не поставяйте празни готварски съдове върху уреда по време на работа, тъй като това може да повреди готварския съд и да доведе до сериозна повреда на уреда.



- Този уред е класифициран като клас на защита II.

Предназначение

- Този уред е предназначен за употреба в домашни условия и подобни приложения като:
 - кухненски помещения за персонал в магазини, офиси и други работни среди;
 - селскостопански къщи;
 - от клиенти в хотели, мотели и друга жилищна среда;
 - среда за легло и закуска.
- Уредът е предназначен за поддържане на храната топла в подходящи съдове за наkisване или директно чрез подходящи готварски съдове. Всяка друга употреба може да доведе до повреда на уреда или до нараняване.
- Работата с уреда за всякакви други цели се счита за злоупотреба с устройството. Потребителят носи цялата отговорност за неправилна употреба на устройството.

Заземяваща инсталация

Този уред е класифициран като **защитен клас I** и трябва да бъде свързан към защитно заземяване. Заземяването намалява риска от токов удар, като осигурява изходен проводник за електрическия ток.

Този уред е снабден със захранващ кабел със заземяващ щепсел или електрически връзки със заземяващ проводник. Връзките трябва да бъдат правилно монтирани и заземени.

Контролен панел

(Фиг. 1 на страница 3)

1. Бутон Вкл./Изкл.: Натиснете и задръжте, за да включите уреда
2. Намаляване / Увеличаване на нивото на мощност (диапазон: 1 ~ 10, ниво 1 е най-ниското, а ниво 10 е най-високото)
3. Цифров дисплей: Показване на режим ВКЛ./В готовност и ниво на мощност

Подготовка преди употреба

- Отстранете всички защитни опаковки и опаковки.
 - Проверете дали устройството е в добро състояние и с всички аксесоари. В случай на непълна или повредена доставка, моля, свържете се незабавно с доставчика. В този случай не използвайте устройството.
 - Почистете принадлежностите и уреда преди употреба (вижте ==> Почистване и поддръжка).
 - Уверете се, че уредът е напълно сух.
 - Поставете уреда върху хоризонтална, стабилна и топлоустойчива повърхност, която е безопасна срещу пръски вода.
 - Съхранявайте опаковката, ако възнамерявате да съхранявате уреда си в бъдеще.
 - Запазете ръководството за потребителя за бъдещи справки.
- БЕЛЕЖКА!** Поради остъпци от производството, уредът може да излъчва лек мирис по време на първите няколко употреби. Това е нормално и не показва никакъв дефект или опасност. Уверете се, че уредът е добре вентилиран.

Насоки за инсталиране

- 239193: Фиг. 2 на страница 3
- 239551: Фиг.3 на страница 4

Подходящо оборудване за готвене

	Подходящ	Не е подходящо
Дъно на готварския съд	Плоско дъно (Фиг. 4 на страница 4)	Извито, неравно, заоблено дъно (Фиг. 5 на страница 4)
Материал	Готварски съдове с желязо, чугун, магнитна неръждаема стомана или емайлирано желязно дъно.	Готварски съдове с керамика, стъкло, мед, бронз или алуминиево дъно.
Диаметър на дъното	Между 12 см и 20 см.	По-малко от 12 см или повече от 20 см.
Вид готварски съдове	Готварски съдове с дебелина на дъното над 1,5 mm.	Напълно затворени контейнери или кенове.

Забележка: Използвайте само тенджери и тигани, които са подходящи за индукция.

Използването на тиган или тенджер, които не са подходящи за индукционно готвене, може да повреди уреда.

Препоръчва се да използвате температурния режим (ако е включен) за чугунен материал на готварското оборудване, за да избегнете прегряване.

Инструкции за работа

- Поставете подходящ съд или съд в центъра на нагревателната повърхност на уреда. (Вижте ==> Подходящо оборудване за готвене).

Забележка: Не поставяйте празни готварски съдове, тъй като това може да повреди готварския съд.

- След това свържете кабела на контролната кутия с индукционната плоча.
- Свържете щепсела към подходящ електрически контакт.
- „-“ ще се покаже на цифровия дисплей и индикаторът ВКЛ. ще светне. Уредът вече е в режим STANDBY.
- Натиснете и задръжте бутона ВКЛ./ИЗКЛ. за 1 ~ 2 секунди, за да започнете работа. **ON** ще се покаже на .
- Задайте нивото на мощност, като натиснете бутона за увеличаване или намаляване. (Обхват на нивото на мощност: 1 ~ 10).
- Сега уредът започва да готви. Зададеното ниво на мощност ще бъде показано на цифровия дисплей по време на работа.
- След завършване натиснете бутона ВКЛ./ИЗКЛ., за да превключите уреда в режим НАСТОЙЧИВ. И „-“ ще се покаже на цифровия дисплей.

Забележка:

- 1). След продължителен период на работа, охлаждащият вентилатор може да продължи да работи след поставяне на уреда в режим STANDBY. Това е нормално, изчакайте, докато охлаждащият вентилатор спре да работи, преди да изключите захранването.
- 2). Нагревателната повърхност е гореща след употреба, дори след като уредът е бил включен в режим STANDBY. Моля,

изчакайте, докато уредът се охлади напълно, преди да докоснете или почистите.

- 3). Ако по време на работа оборудването за готвене бъде извадено или не е поставено, машината ще „бипне“ и ще се изключи в рамките на 1 минута.

Почистване и поддръжка

- **ВНИМАНИЕ!** Винаги изключвайте уреда от електрозахранването и охлаждайте преди съхранение, почистване и поддръжка.
- Не използвайте водна струя или пароструйка за почистване и не натискайте уреда под водата, тъй като частите ще се намократ и може да се получи токов удар.
- Ако уредът не се поддържа в добро състояние на чистота, това може да повлияе неблагоприятно на живота на уреда и да доведе до опасна ситуация.
- Остатъците от храна трябва редовно да се почистват и отстраняват от уреда. Ако уредът не е почистен правилно, това ще намали неговия експлоатационен живот и може да доведе до опасно състояние по време на употреба.

Почистване

- Използвайте само тенджери и тигани, които са подходящи за индукция.
- Почистете охладената външна повърхност с кърпа или гъба, леко навлажнена с мек сапунен разтвор.
- По хигиенни причини уредът трябва да се почиства преди и след употреба.
- Избягвайте контакт на вода с електрическите компоненти.
- Никога не потапяйте уреда във вода или други течности.
- Никога не използвайте агресивни почистващи препарати, абразивни гъби или почистващи препарати, съдържащи хлор. Не използвайте стоманена вълна, метални прибори или остри или остри предмети за почистване. Не използвайте бензин или разтворители!
- Никакви части не са безопасни за съдомиялна машина.

Поддръжка

- Проверявайте редовно работата на уреда, за да предотвратите сериозни инциденти.
- Ако видите, че уредът не работи правилно или че има проблем, спрете да го използвате, изключете го и се свържете с доставчика.
- Всички дейности по поддръжка, монтаж и ремонт трябва да се извършват от специализирани и упълномощени техници или да се препоръчат от производителя.

Транспортиране и съхранение

- Преди съхранение винаги се уверявайте, че уредът е изключен от електрозахранването и е напълно охладен.
- Съхранявайте уреда на хладно, чисто и сухо място.
- Никога не поставяйте тежки предмети върху уреда, тъй като това може да го повреди.
- Не местете уреда, докато работи. Изключете уреда от електрозахранването, когато се движите, и го задръжте в долната част.

Отстраняване на неизправности

Ако уредът не работи правилно, моля, проверете таблицата по-долу за развора. Ако все още не можете да разрешите проблема, моля, свържете се с доставчика/доставчика на услуги.

Проблеми	Възможна причина	Възможно решение
Уредът не се включва.	- Връзките за захранване не са свързани правилно с електрическата мрежа. - Бутонът ВКЛ./ИЗКЛ. не е натиснат.	- Проверете щепсела, за да се уверите, че е свързан правилно. - Натиснете и задръжте бутона ВКЛ./ИЗКЛ., за да включите уреда.
Охлаждащият вентилатор работи дори след като уредът е включен в режим ИЗКЛ.	- Това е нормално. Охлаждащият вентилатор продължава да работи в режим на готовност за известно време, за да охлади всички вътрешни елементи.	- Изчакайте, докато охлаждащият вентилатор спре да се върти.

Идентификация на код за грешка

Кодове за грешки	Възможна причина	Възможно решение
E1	Температурата на уреда е твърде висока	Изключете уреда, извадете готварския съд, изчакайте, докато уредът се охлади напълно.
	Охлаждащият вентилатор е дефектен	Свържете се с доставчика.
E2	Температурата на готварския съд е твърде висока. Възможно е готварският съд да се изпразни и уредът да се изключи за защита.	Изключете уреда, извадете готварския съд, изчакайте, докато уредът се охлади напълно.
	Повреда на температурния сензор	Свържете се с доставчика
E3	Захранващото напрежение е необичайно. (Напрежението на доставчика е твърде високо или твърде ниско)	Уверете се, че уредът е свързан към подходящо електрическо захранване.

Гаранция

Всеки дефект, засягащ функционалността на уреда, който се вижда в рамките на една година след покупката, ще бъде ремонтиран чрез безплатен ремонт или замяна, при условие че уредът е бил използван и поддържан в съответствие с инструкциите и не е бил злоупотребяван или употребяван по никакъв начин. Вашите законови права не са засегнати. Ако се изисква гаранция на уреда, посочете къде и кога е заку-

пен и добавете доказателство за покупка (напр. разписка). В съответствие с нашата политика за непрекъснато разработване на продукти ние си запазваме правото да променяме без предизвестие спецификациите на продукта, опаковката и документацията.

Изхвърляне и околна среда



При извеждане от употреба на уреда, продуктът не трябва да се изхвърля заедно с други битови отпадъци. Вместо това, Ваша отговорност е да изхвърлите оборудването за отпадъци, като го предадете на определен пункт за събиране. Неспазването на това правило може да бъде санкционирано в съответствие с приложимите разпоредби за изхвърляне на отпадъци. Разделното събиране и рециклиране на Вашето оборудване за отпадъци по време на изхвърлянето ще помогне за запазването на природните ресурси и за гарантиране на рециклирането им по начин, който защитава човешкото здраве и околната среда.

За повече информация за това къде можете да оставите отпадъците си за рециклиране, моля, свържете се с местната компания за събиране на отпадъци. Производителите и вносителите не носят отговорност за рециклиране, третиране и изхвърляне на околната среда, нито директно, нито чрез обществена система.

РУССКИЙ

Уважаемый клиент!

Благодарим вас за покупку этого прибора Fine Dine. Внимательно прочитайте данное руководство пользователя, уделяя особое внимание приведенным ниже правилам техники безопасности, прежде чем устанавливать и использовать прибор в первый раз.

Инструкции по технике безопасности

- Используйте прибор только по назначению, предназначенному для него, как описано в данном руководстве.
- Изготовитель не несет ответственности за любые повреждения, вызванные неправильной эксплуатацией и неправильным использованием.
-  **ОПАСНОСТЬ! РИСК ПОРАЖЕНИЯ ЭЛЕКТРИЧЕСКИМ ТОКОМ!** Не пытайтесь самостоятельно отремонтировать прибор. Не погружайте электрические части прибора в воду или другие жидкости. Никогда не держите прибор под проточной водой.
- НИКОГДА НЕ ИСПОЛЬЗУЙТЕ ПОВРЕЖДЕННЫЙ ПРИБОР!** Регулярно проверяйте электрические соединения и шнур на наличие повреждений. Если прибор поврежден, отключите его от источника питания. Любые ремонтные работы должны выполняться только поставщиком или квалифицированным специалистом во избежание опасности или травм.
- ПРЕДУПРЕЖДЕНИЕ!** При размещении прибора проложите кабель питания безопасно, если это необходимо, чтобы избежать непреднамеренного вытягивания, повреждения, контакта с нагревательной поверхностью или возникновение опасности спотыкания.
- ПРЕДУПРЕЖДЕНИЕ!** Пока вилка находится в розетке, прибор подключен к источнику питания.
- ПРЕДУПРЕЖДЕНИЕ!** ВСЕГДА выключайте прибор перед отключением от источника питания, очисткой, техническим обслуживанием или хранением.

- Подключайте прибор к электрической розетке только с напряжением и частотой, указанными на этикетке прибора.
- Не прикасайтесь к штепсельным/электрическим соединениям влажными или влажными руками.
- Держите прибор и электрические штепсели/разъемы вдали от воды и других жидкостей. Если прибор упадет в воду, немедленно отсоедините соединения источника питания. Не используйте прибор до тех пор, пока он не будет проверен сертифицированным техническим специалистом. Несоблюдение этих инструкций может привести к опасным для жизни рискам.
- Подключите источник питания к легкодоступной электрической розетке, чтобы вы могли немедленно отсоединить прибор в случае чрезвычайной ситуации.
- Убедитесь, что шнур не соприкасается с острыми или горячими предметами, и держите его вдали от открытого огня. Никогда не тяните за шнур питания, чтобы отсоединить его от розетки, а всегда тяните за вилку.
- Никогда не переносите прибор за шнур.
- Никогда не пытайтесь самостоятельно открыть корпус прибора.
- Не вставляйте предметы в корпус прибора.
- Никогда не оставляйте прибор без присмотра во время использования.
- Данный прибор должен эксплуатироваться обученным персоналом на кухне ресторана, столовых, бара и т. д.
- Данный прибор не должен эксплуатироваться лицами с ограниченными физическими, сенсорными или умственными способностями, а также лицами с недостаточным опытом и знаниями.
- Данный прибор ни при каких обстоятельствах не должен использоваться детьми.
- Храните прибор и его электрические соединения в недоступном для детей месте.
- Никогда не используйте принадлежности или какие-либо дополнительные устройства, кроме поставляемых вместе с прибором или рекомендованных производителем. Несоблюдение этого требования может представлять угрозу для безопасности пользователя и повредить прибор. Используйте только оригинальные детали и принадлежности.
- Не эксплуатируйте прибор с помощью внешнего таймера или системы дистанционного управления.
- Не ставьте прибор на нагревательный предмет (бензин, электроплиту, угольную плиту и т. д.).
- Не закрывайте прибор во время работы.
- Не кладите какие-либо предметы на прибор.
- Не используйте прибор вблизи открытого огня, взрывчатых или легковоспламеняющихся материалов. Всегда эксплуатируйте прибор на горизонтальной, устойчивой, чистой, теплостойкой и сухой поверхности.
- Прибор не подходит для установки в местах, где можно использовать водяной жиклер.
- Во время использования оставляйте вокруг прибора пространство не менее 20 см для вентиляции.
- **ПРЕДУПРЕЖДЕНИЕ!** Не допускайте засорения всех вентиляционных отверстий прибора.

Специальные инструкции по технике безопасности



- **С ОСТОРОЖНОСТЬЮ! РИСК ОЖОГОВ! ГОРЯЧИЕ ПОВЕРХНОСТИ!** Во время использования температура доступных поверхностей может быть очень высокой. Коснитесь только панели управления, ручек, переключателей, ручек таймера или ручек регулирования температуры.
- Если шнур питания поврежден, его должен заменить производитель, его сервисный агент или лица с аналогичной квалификацией во избежание опасности.
- **ПРЕДУПРЕЖДЕНИЕ!** Жир и масло сильно нагреваются во время работы. Остерегайтесь этого.
- Используйте только посуду рекомендуемого типа и размера. (См. => Подходящее кухонное оборудование).
- Не следует помещать на нагревательную пластину металлические предметы, такие как ножи, вилы, ложки и крышки, поскольку они могут нагреваться.
- Не устанавливайте прибор вблизи объектов и приборов, на которые может повлиять магнитное поле, например, телевизоров, радиостанций, банковских карт и кредитных карт.
- **ПРЕДУПРЕЖДЕНИЕ!** Если нагревательная поверхность треснула или повреждена, выключите прибор, чтобы избежать поражения электрическим током.
- Не помещайте алюминиевую фольгу и пластиковые сосуды на горячие поверхности.
- Поверхности не должны использоваться для хранения.
- При работе с прибором помните, что кольца, часы или аналогичные предметы, которые носил пользователь, могут нагреваться, когда они находятся слишком близко к нагревательной поверхности.
- Убедитесь, что прибор не установлен вблизи водяных или жирных паров. Вентилятор прибора поглощает эти пары, что приводит к накоплению жира или влаги. Это может привести к короткому замыканию в приборе. Регулярно очищайте жируоулавливающий фильтр.
- Не ставьте на прибор пустую посуду во время работы, так как это может повредить посуду и привести к серьезному повреждению прибора.
-  Данный прибор относится к классу защиты IPX1.

Целевое использование

- Данный прибор предназначен для использования в бытовых и аналогичных условиях, таких как:
 - зоны кухни для персонала в магазинах, офисах и других рабочих местах;
 - фермерские дома;
 - клиентами в гостиницах, moteлях и других жилых помещениях;
 - условия проживания и завтрака;
- Прибор предназначен для поддержания продуктов в теплом состоянии в подходящей посуде или непосредственно с помощью подходящей кухонной посуды. Любое другое использование может привести к повреждению прибора или травме.
- Эксплуатация прибора в любых других целях считается неправильным использованием прибора. Пользователь несет единичную ответственность за ненадлежащее использование устройства.

Установка заземления

Данный прибор относится к классу защиты I и должен быть подключен к защитному заземлению. Заземление снижает риск поражения электрическим током за счет использования отводящего провода для электрического тока.

Прибор оснащен шнуром питания с вилкой заземления или электрическими соединениями с проводом заземления. Соединения должны быть правильно установлены и заземлены.

Панель управления

(Рис. 1 на стр. 3)

1. Кнопка ВКЛ/ВыКЛ: Нажмите и удерживайте для включения прибора
2. Уменьшить/увеличить уровень мощности (диапазон: от 1 до 10, уровень 1 — самый низкий, а уровень 10 — самый высокий)
3. Цифровой дисплей: Отображение ВКЛ / Режим ожидания и уровень мощности

Подготовка перед использованием

- Снимите всю защитную упаковку и обертку.
- Убедитесь, что устройство находится в хорошем состоянии и со всеми принадлежностями. В случае неполной или поврежденной доставки немедленно свяжитесь с поставщиком. В этом случае не используйте устройство.
- Перед использованием очистите принадлежности и прибор (см. ==> Очистка и техническое обслуживание).
- Убедитесь, что прибор полностью сухой.
- Поместите прибор на горизонтальную, устойчивую и термостойкую поверхность, которая безопасна для брызг воды.
- Сохраняйте упаковку, если планируете хранить прибор в будущем.
- Сохраните руководство пользователя для дальнейшего использования.

ПРИМЕЧАНИЕ! Из-за производственных остатков прибор может излучать легкий запах во время первых нескольких применений. Это нормально и не указывает на какой-либо дефект или опасность. Убедитесь, что прибор хорошо вентилируется.

Руководство по установке

- 239193: Рис. 2 на стр. 3
- 239551: Рис. 3 на стр. 4

Подходящее кухонное оборудование

	Подходящий	Не подходит
Нижняя часть посуды	Плоское дно (Рис. 4 на стр. 4)	Изогнутое, неровное, закругленное дно (Рис. 5 на стр. 4)
Материал	Посуда с чугуном, чугуном, магнитной нержавеющей сталью или эмалированным чугуном дном.	Посуда с керамическим, стеклянным, медным, бронзовым или алюминиевым дном.
Диаметр дна	От 12 до 20 см.	Менее 12 см или более 20 см.
Тип кухонной посуды	Посуда толщиной более 1,5 мм.	Полностью закрытые контейнеры или банки.

Примечание: Используйте только кастрюли и сковороды, подходящие для индукции.

Использование сковороды или кастрюли, не подходящей для индукционного приготовления, может повредить прибор.

Рекомендуется использовать температурный режим (если включен) для обработки чугуна в кухонном оборудовании во избежание перегрева.

Инструкции по эксплуатации

- Установите подходящую сковороду или кастрюлю по центру нагревательной поверхности прибора. (См. ==> Подходящее кухонное оборудование).

Примечание: Не размещайте пустую посуду, так как это может повредить посуду.

- Затем подсоедините шнур блока управления к индукционной пластине.
- Подключите вилку питания к подходящей электрической розетке.
- На цифровом дисплее появится символ «- -» и загорится индикатор ON. Теперь прибор находится в режиме ОЖИДАНИЯ.
- Нажмите и удерживайте кнопку ВКЛ./ВыКЛ. в течение 1–2 секунд, чтобы начать работу. **ON** на дисплее появится.
- Установите уровень мощности, нажав кнопку увеличения или уменьшения. (Диапазон уровня мощности: 1 – 10).
- Теперь прибор начинает готовить. Заданный уровень мощности будет отображаться на цифровом дисплее во время работы.
- После завершения работы нажмите кнопку ВКЛ./ВыКЛ, чтобы переключить прибор в режим ожидания. На цифровом дисплее появится символ «- -».

Примечание:

- 1). После продолжительного периода работы вентилятор охлаждения может продолжать работать после перевода прибора в режим ОЖИДАНИЯ. Это нормально, подождите, пока вентилятор охлаждения перестанет работать, прежде чем отключать источник питания.
- 2). После использования нагревательная поверхность нагревается даже после переключения прибора в режим ОЖИДАНИЯ. Подождите, пока прибор полностью остынет, прежде чем прикасаться к нему или очистить его.
- 3). Если во время работы кухонное оборудование было снято или не установлено, машина подаст звуковой сигнал и выключится в течение 1 минуты.

Очистка и техническое обслуживание

- **ВНИМАНИЕ!** Всегда отключайте прибор от источника питания и охлаждайте его перед хранением, очисткой и техническим обслуживанием.
- Не используйте водяной жиклер или парочиститель для очистки и не проталкивайте прибор под водой, так как детали могут намочнуть, что может привести к поражению электрическим током.
- Если прибор не находится в хорошем состоянии, это может негативно сказаться на сроке службы прибора и привести к опасной ситуации.
- Пищевые остатки следует регулярно очищать и удалять из прибора. Если прибор не очищен должным образом, он сократит срок его службы и может привести к опасному состоянию во время использования.

Очистка

- Очистите охлажденную внешнюю поверхность тканью или губкой, слегка смоченной в мягком мыльном растворе.
- В целях соблюдения гигиены прибор следует чистить до и после использования.
- Избегайте попадания воды на электрические компоненты.
- Никогда не погружайте прибор в воду или другие жидкости.
- Никогда не используйте агрессивные чистящие средства, абразивные губки или чистящие средства, содержащие хлор. Не используйте для очистки стальную шерсть, металлические принадлежности или острые или заостренные предметы. Не используйте бензин или растворители!
- Никакие детали не подходят для мытья в посудомоечной машине.

Техническое обслуживание

- Регулярно проверяйте работу прибора во избежание серьезных несчастных случаев.
- Если вы видите, что прибор не работает должным образом или что возникла проблема, прекратите его использование, выключите его и обратитесь к поставщику.
- Все работы по техническому обслуживанию, установке и ремонту должны выполняться специализированными и уполномоченными техническими специалистами или рекомендованы производителем.

Транспортировка и хранение

- Перед хранением убедитесь, что прибор отключен от источника питания и полностью охлажден.
- Храните прибор в прохладном, чистом и сухом месте.
- Никогда не кладите тяжелые предметы на прибор, так как это может его повредить.
- Не перемещайте прибор во время работы. При перемещении отключайте прибор от источника питания и удерживайте его в нижней части.

Поиск и устранение неисправностей

Если прибор не работает должным образом, проверьте рasters в таблице ниже. Если вы все еще не можете решить проблему, обратитесь к поставщику/поставщику услуг.

Проблемы	Возможная причина	Возможное решение
Прибор не включается.	- Сетевые соединения неправильно подключены к электросети. - Кнопка ВКЛ/ВЫКЛ не нажата.	- Проверьте вилку питания, чтобы убедиться, что она подключена правильно. - Нажмите и удерживайте кнопку ВКЛ/ВЫКЛ, чтобы включить прибор.
Охлаждающий вентилятор работает даже после переключения прибора в режим ВЫКЛ.	- Это нормально. Охлаждающий вентилятор продолжает работать в режиме ожидания в течение некоторого времени для охлаждения всех внутренних элементов.	- Подождите, пока вентилятор охлаждения перестанет вращаться.

Идентификация кода ошибки

Коды ошибок	Возможная причина	Возможное решение
E1	Слишком высокая температура прибора	Отключите прибор от сети, извлеките посуду и подождите, пока он полностью остынет.
	Неисправен вентилятор охлаждения	Обратитесь к поставщику.
E2	Слишком высокая температура посуды. Возможно, посуда опустеет, и прибор выключится для защиты.	Отключите прибор от сети, извлеките посуду и подождите, пока он полностью остынет.
	Повреждение датчика температуры	Свяжитесь с поставщиком
E3	Напряжение питания не соответствует норме. [Слишком высокое или слишком низкое напряжение питания]	Убедитесь, что прибор подключен к подходящему источнику электропитания.

Гарантия

Любые дефекты, влияющие на функциональность прибора, которые становятся очевидными в течение одного года после покупки, будут устранены путем бесплатного ремонта или замены при условии, что прибор был использован и обслуживался в соответствии с инструкциями, а также не использовался не по назначению или не по назначению. Ваши законные права не затрагиваются. Если на прибор распространяется гарантия, укажите, где и когда он был приобретен, и приложите подтверждение покупки (например, квитанцию).

В соответствии с нашей политикой непрерывной разработки продукции мы оставляем за собой право изменять спецификации продукции, упаковки и документации без предварительного уведомления.

Утилизация и защита окружающей среды



При выводе прибора из эксплуатации изделие нельзя утилизировать вместе с другими бытовыми отходами. Вместо этого вы несете ответственность за утилизацию вашего оборудования для отходов, передав его в назначенный пункт сбора. Несоблюдение этого правила может повлечь за собой наказание в соответствии с применимыми правилами утилизации отходов. Отдельный сбор и переработка вашего оборудования для отходов во время утилизации поможет сохранить природные ресурсы и обеспечить его переработку таким образом, чтобы защитить здоровье человека и окружающую среду.

Для получения дополнительной информации о том, где вы можете сдать отходы для переработки, обратитесь в местную компанию по сбору отходов. Производители и импортеры не несут ответственности за переработку, обработку и экологические утилизацию, как напрямую, так и через общественную систему.

Fine Dine

Fine Dine Europe Sp. z o.o.

Ul. Firmowa 12, 62-023 Robakowo

Tel: +48 22 120 2000 Fax: +48 22 100 8392

e-mail: info@finedine.pl www.finedine.pl

GB: Changes, printing and typesetting errors reserved.

DE: Änderungen und Druckfehler vorbehalten.

NL: Wijzigingen en drukfouten voorbehouden.

PL: Producent zastrzega sobie prawo do zmian oraz błędów drukarskich w instrukcji.

FR: Variations et fautes d'impression réservés.

IT: Errori di cambiamenti, di stampa e di impaginazione riservati.

RO: Drepturi rezervate cu privire la modificări și greșeli de imprimare.

GR: Με επιφύλαξη αλλαγών, λαθών εκτύπωσης και στοιχειοθεσίας.

HR: Pridržane promjene, ispis i pogreške u pisanju.

CZ: Změny, chyby tisku a sazby vyhrazeny.

HU: Változások, nyomtatási és beállítási hibák fenntartva.

UA: Помилки в друку та друку збережено.

EE: Muudatused, printimine ja kirjavead reserveeritud.

LV: Izmaiņas, drukāšana un tipu iestatīšanas kļūdas rezervētas.

LT: Pakeitimai, spausdinimo ir spausdinimo klaidos yra rezervuotos.

PT: Alterações, impressão e erros de digitação reservados.

ES: Cambios, errores de impresión y de tipo reservados.

SK: Zmeny, tlač a chyby preprúdenia sú vyhradené.

DK: Ændringer, udskrivning og typeindstillingsfejl reserveret.

FI: Muutokset, tulostus- ja kirjoitusvirheet pidätetään.

NO: Feil ved endringer, utskrift og typeinnstilling reservert.

SI: Spremembe, tiskanje in napake pri nastavljanju vtipkanja so rezervirane.

SE: Ändringar, utskrift och inställningsfel reserverade.

BG: Запазени са промени, печат и типови грешки.

RU: Изменения, печати и верстки ошибки защищены.