

HAMPTON BAY®

USE AND CARE GUIDE

WALL LANTERN

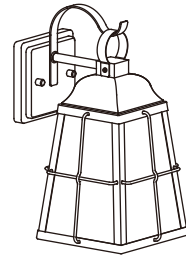

THANK YOU

We appreciate the trust and confidence you have placed in Hampton Bay through the purchase of this wall lantern. We strive to continually create quality products designed to enhance your home. Visit us online to see our full line of products available for your home improvement needs. Thank you for choosing Hampton Bay!

Warranty

3-YEAR LIMITED WARRANTY

The manufacturer warrants this lighting fixture against defects in materials and workmanship for a period of three years from the date of purchase. If within this period the product is found to be defective in material or workmanship, the product must be returned, with a copy of the bill of sale as proof of purchase, to the original place of purchase. The manufacturer will, at its option, repair, replace, or refund the purchase price to the original purchaser or consumer. This warranty does not cover light bulbs or the fixture becoming damaged due to misuse, accidental damage, improper handling and/or installation, and specifically excludes liability for direct, incidental, or consequential damages. As some states do not allow exclusions or limitations on an implied warranty, so the above exclusions and limitations may not apply. This warranty gives you specific rights and you may also have other rights that vary from state to state.

Contact the Customer Service Team at 1-855-HD-HAMPTON or visit www.hamptonbay.com.

HAMPTON BAY®

Questions, problems, missing parts? Before returning to the store, call Hampton Bay Customer Service
8 a.m. – 7 p.m., EST, Monday – Friday, 9 a.m. – 6 p.m., EST, Saturday

1-855-HD-HAMPTON

HAMPTONBAY.COM

Retain this manual for future use.

Safety Information

IMPORTANT SAFETY INSTRUCTIONS (Save these instructions)

- Read all instructions prior to beginning the installation process.
- Make sure the power is turned off at the electrical panel box before beginning your installation. Turning the power off at the wall switch is not sufficient to prevent electrical shock.
- The fixture is intended to be mounted to a 4 in. square x 2-1/8 in. deep metal octagon outlet box. The box must be directly supported by the building structure.
- All electrical connections must be in accordance with local codes and the National Electrical Code. If you are unfamiliar with methods of installing electrical wiring, secure the services of a qualified licensed electrician.
- This fixture should be mounted on the wall at least 47.24 in. above the ground level.

WARNING: This lighting is suitable for outdoor use.

CAUTION: Turn off/unplug the light and allow it to cool before replacing the bulb.

Care and Cleaning

CAUTION: Do not use chemical solvents or harsh abrasives to clean the fixture or components, as damage may occur.

- To clean the fixture, first disconnect the power to the fixture by turning off the circuit breaker or by removing the fuse at the fuse box.
- Use a dry or slightly dampened, clean cloth (use clean water, never use a solvent) to wipe the interior and exterior surfaces of the fixture.
- Allow the fixture to dry completely before power is restored.

Pre-Installation

TOOLS REQUIRED

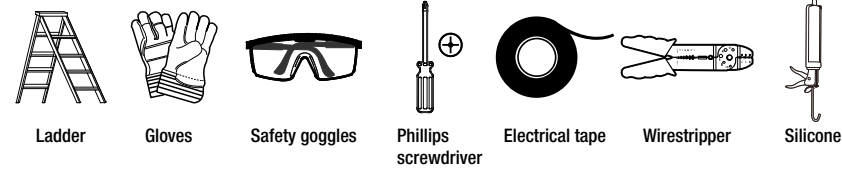

HARDWARE INCLUDED

NOTE: Hardware not shown to actual size.

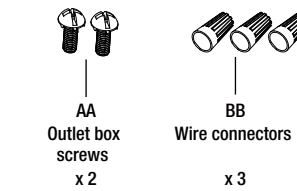

PACKAGE CONTENTS

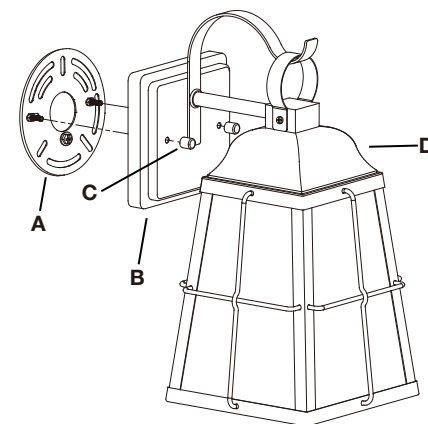

Part	Description	Quantity
A	Mounting bracket assembly [preassembled on the canopy (B)]	1
B	Canopy	1
C	Canopy nut [preassembled on the canopy (B)]	2
D	Fixture body	1

Installation

1 Removing the mounting bracket assembly

- Loosen the canopy nuts (C) and separate the mounting bracket assembly (A) from the canopy (B) on the fixture.

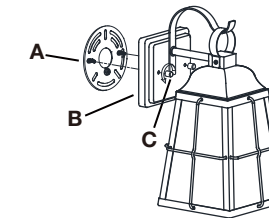

2 Installing the mounting bracket assembly

- Make sure the power is off.
- Pull the supply wires down out of the outlet box.
- Fasten the mounting bracket assembly (A) to the outlet box with the outlet box screws (AA).

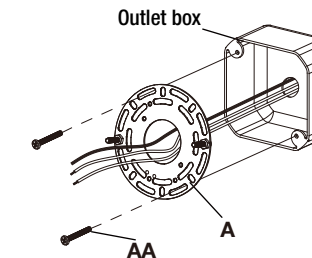

3 Making the electrical connections

- Attach the ground wire from the outlet box to the ground screw on the mounting bracket (A), which is green and marked "GND".
- Connect the negative wire (white wire) from the fixture to the negative wire from the supply circuit, the positive wire (black wire) from the fixture to the positive wire from the supply circuit, and the ground wire (bare) from the fixture to the ground wire from the supply circuit using the wire connectors (BB).
- Wrap electrical tape (not included) around the wire connectors (BB), and ensure they are secure.
- Push all excess wire and wire connections back into the outlet box.

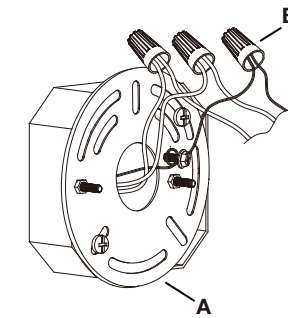

4 Attaching the canopy to the wall

- Raise the canopy (B) up to the outlet box.
- Secure the canopy (B) to the mounting bracket assembly (A) using the canopy nuts (C) provided.
- Adjust the length of the mounting bracket assembly (A) studs and hex nuts if necessary.

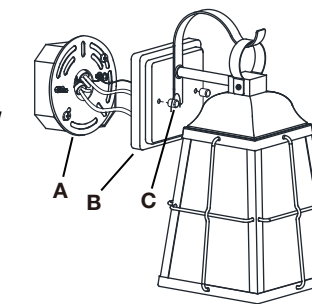

Installation

5 Installing the bulb

- Install the bulb (not included) into the bulb socket on the fixture body.

CAUTION: Refer to the re-lamping label located on the fixture. Do not exceed the recommended wattage.

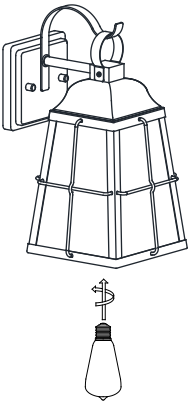

6 Sealing the fixture

- To prevent water or moisture from entering the fixture between the canopy and mounting surface, waterproof silicone, caulk or gel (not included) should be applied to seal any gaps around the junction point.

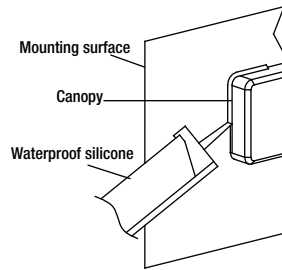

Troubleshooting

Problem	Possible Cause	Solution
The light will not illuminate.	The power is off.	□ Make sure the power supply is on.
	There is a faulty wire connection.	□ Check the wiring. □ Contact a qualified and licensed electrician if you are not comfortable troubleshooting wiring problems.
	There is a faulty switch.	□ Test or replace the switch.

HAMPTON BAY®

GUÍA DE USO Y MANTENIMIENTO

FAROL DE PARED

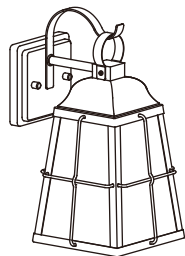

GRACIAS POR TU COMPRA

Apreciamos la plena confianza que has depositado en Hampton Bay al comprar este farol de pared. Nos esforzamos continuamente en crear productos de calidad diseñados para mejorar tu hogar. Visítanos por Internet para ver nuestra línea completa de productos disponibles a fin de satisfacer tus necesidades de mejoras del hogar.

¡Gracias por haber elegido Hampton Bay!

Garantía

3 años de garantía limitada

El fabricante garantiza esta lámpara contra defectos de materiales y mano de obra durante un período de tres años a partir de la fecha de compra. Si dentro de este período se encuentra que el producto tiene defectos de materiales o mano de obra, el producto debe devolverse, con una copia de la factura de venta como prueba de compra, al lugar original de compra. El fabricante, a su criterio, reparará, reemplazará o reembolsará el precio de compra al comprador o consumidor original. Esta garantía no cubre los focos o la lámpara si es dañada debido a un mal uso, daño accidental, manipulación y/o instalación inadecuadas, y excluye específicamente la responsabilidad por daños directos, incidentales o consecuentes. Como algunos estados no permiten exclusiones o limitaciones de una garantía implícita, es posible que las exclusiones y limitaciones anteriores no apliquen. Esta garantía otorga derechos específicos y es posible que tengas también otros derechos que varían de estado a estado.

Comunícate con el equipo de Servicio al Cliente por el teléfono 1-855-HD-HAMPTON o visite www.hamptonbay.com.

HAMPTON BAY®

¿Preguntas, problemas o piezas faltantes? Antes de devolver a la tienda, llama al Servicio al Cliente de Hampton Bay De lunes a viernes, de 8:00 a.m. a 7:00 p.m. (Hora Estándar del Este), y los sábados de 9:00 a.m. a 6:00 p.m. (hora Estándar del Este).

1-855-HD-HAMPTON

HAMPTONBAY.COM

Conserva este manual para uso en el futuro.

Información de seguridad

INSTRUCCIONES DE SEGURIDAD IMPORTANTES (Guarda estas instrucciones)

- Lee todas las instrucciones antes de comenzar el proceso de instalación.
- Asegúrate de que la electricidad esté apagada en la caja del panel eléctrico antes de comenzar tu instalación. Apagar la alimentación en el interruptor de pared no es suficiente para evitar descargas eléctricas.
- La lámpara está diseñada para instalarse en una caja octagonal de eléctrica de metal octágono de 4 pulgadas cuadradas x 2-1/8 pulgadas de profundidad. La caja debe estar soportada directamente por la estructura del edificio.
- Todas las conexiones eléctricas deben estar de acuerdo con los códigos locales y el Código Eléctrico Nacional. Si no estás familiarizado con los métodos de instalación de cableado eléctrico, contrata los servicios de un electricista autorizado y calificado.
- Esta lámpara debe montarse en la pared al menos 47.24 pulgadas por encima del nivel del suelo.

ADVERTENCIA: Esta lámpara es apta para uso en exteriores.

PRECAUCIÓN: Apaga/desenchufa la luz y deja que se enfríe antes de reemplazar el foco.

Cuidado y limpieza

PRECAUCIÓN: No utilices disolventes químicos o abrasivos fuertes para limpiar el accesorio o los componentes, ya que puedes provocar daños.

- Para limpiar la lámpara, primero desconecta la electricidad a la misma desconectando el disyuntor quitando el fusible en la caja de fusibles.
- Usa un paño limpio seco o ligeramente humedecido (usa agua limpia, nunca uses un solvente) para limpiar las superficies interior y exterior de la lámpara.
- Deja que la lámpara se seque por completo antes de volver a conectar la electricidad.

Preinstalación

HERRAMIENTAS NECESARIAS



Escalera



Guantes



Gafas de seguridad

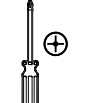

Desarmador Phillips



Cinta aislante

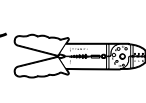

Pelacables

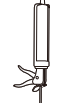

Silicona

INCLUYE HERRAJES

NOTA: Los herrajes no se muestran en su tamaño real.



AA
Tornillos de la caja eléctrica
x 2



BB
Conectores de cable
x 3

CONTENIDO DEL PAQUETE

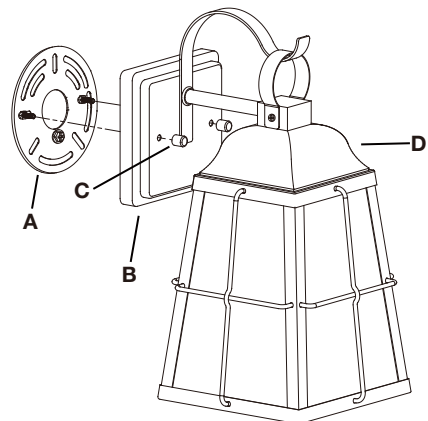

Pieza	Descripción	Cantidad
A	Conjunto de soporte de montaje [premontado en la cubierta (B)]	1
B	cubierta	1
C	Tuerca de la cubierta [premontada en la cubierta (B)]	2
D	Cuerpo de la lámpara	1

Instalación

1 Extracción del conjunto del soporte de montaje

- Afloja las tuercas de la cubierta (C) y separa el conjunto del soporte de montaje (A) de la cubierta (B) en la lámpara.

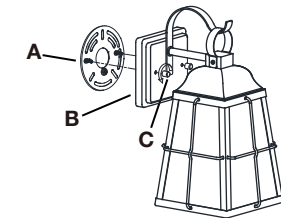

2 Instalación del conjunto del soporte de montaje

- Asegúrate de que la electricidad esté desconectada.
- Hala hacia abajo los cables de alimentación fuera de la caja eléctrica.
- Fija el conjunto del soporte de montaje (A) a la caja eléctrica con los tornillos que le corresponden (AA).

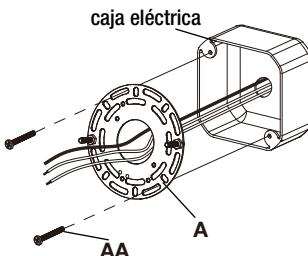

3 Cómo hacer las conexiones eléctricas

- Conecta el cable de tierra de la caja de salida al tornillo de tierra en el soporte de montaje (A), que es verde y está marcado como "GND".
- Conecta el cable negativo (cable blanco) de la lámpara al cable negativo del circuito de suministro, el cable positivo (cable negro) de la lámpara al cable positivo del circuito de suministro y el cable de tierra (pelado) de la lámpara al cable de tierra del circuito de alimentación utilizando los conectores de cable (BB).
- Envuelve con cinta aislante (no incluida) alrededor de los conectores de cables (BB) y asegúrate de que estén seguros.
- Empuja todos los cables sobrantes y las conexiones de cables nuevamente dentro de la eléctrica.

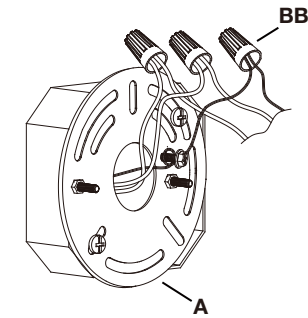

4 Cómo fijar la cubierta a la pared

- Levanta la cubierta (B) hasta la caja eléctrica.
- Asegura la cubierta (B) al conjunto del soporte de montaje (A) usando las tuercas de la cubierta (C) provistas.
- Ajusta la longitud de los montantes del conjunto del soporte de montaje (A) y las tuercas hexagonales si es necesario.

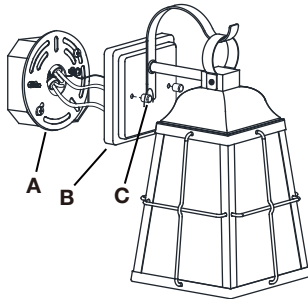

Instalación

5 Cómo instalar el foco

- Instala el foco (no incluido) dentro del portafoco en el cuerpo de la lámpara.

PRECAUCIÓN: Consulta la etiqueta para cambio de foco que viene con la lámpara. No excedas el vataje recomendado.

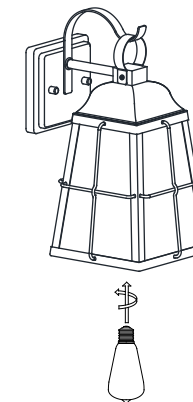

6 Cómo sellar la lámpara

- Para evitar que el agua o la humedad entre en el accesorio entre la cubierta y la superficie de montaje, se debe aplicar silicona impermeable, masilla o gel (no incluido) para sellar cualquier espacio alrededor del punto de unión.

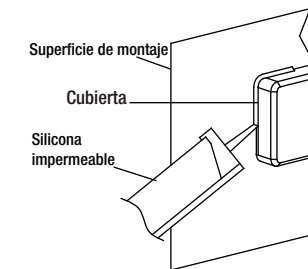

Resolución de problemas

Problema	Posible causa	Solución
La luz no se iluminará.	La electricidad está desconectada.	<input type="checkbox"/> Asegúrate que la electricidad esté conectada.
	Hay una conexión de cable defectuosa.	<input type="checkbox"/> Revisa el cableado. <input type="checkbox"/> Comunícate con un electricista calificado y con licencia si no te sientes cómodo solucionando problemas de cableado.
	Hay un interruptor defectuoso.	<input type="checkbox"/> Prueba o reemplaza el interruptor.